

EW9H188SC



HR

Sušilica

Upute za uporabu



MISLIMO NA VAS

Hvala vam što ste kupili Electrolux uređaj. Izabrali ste proizvod koji sa sobom donosi desetljeća profesionalnog iskustva i inovacija. Domišljat i elegantan, projektiran je misleći na vas. Stoga, uvijek kada ga koristite, možete biti sigurni znajući da ćete svaki put dobiti izvrsne rezultate.

Dobrodošli u Electrolux.

Posjetite našu internetsku stranicu za:



Dobivanje savjeta o korištenju, rješavanje problema, brošure i servisne informacije:

www.electrolux.com/webselfservice



Registriranje vašeg proizvoda za bolji servis:

www.registerelectrolux.com



Kupujte dodatnu opremu, potrošni materijal i originalne rezervne dijelove za svoj uređaj:

www.electrolux.com/shop

BRIGA O KUPCIMA I SERVIS

Preporučujemo uporabu originalnih rezervnih dijelova.

Prilikom kontaktiranja ovlaštenog servisnog centra, provjerite da su vam dostupni sljedeći podaci: Model, PNC, serijski broj.

Informacije možete pronaći na natpisnoj pločici.











⚠ Upozorenje / Oprez - sigurnosne informacije

ℹ Opće informacije i savjeti

♻ Ekološke informacije

Zadržava se pravo na izmjene.

SADRŽAJ

| | |
|---|-----------|
| 1. INFORMACIJE O SIGURNOSTI..... | 6 |
| 1.1 Sigurnost djece i osjetljivih osoba..... | 6 |
| 1.2 Opća sigurnost..... | 7 |
| 2. SIGURNOSNE UPUTE..... | 9 |
| 2.1 Postavljanje..... | 9 |
| 2.2 Spajanje na električnu mrežu..... | 9 |
| 2.3 Upotreba..... | 10 |
| 2.4 Unutarnja rasvjeta..... | 10 |
| 2.5 Čišćenje i održavanje..... | 10 |
| 2.6 Kompresor..... | 11 |
| 2.7 Odlaganje..... | 11 |
| 3. OPIS PROIZVODA..... | 12 |
| 4. UPRAVLJAČKA PLOČA..... | 13 |
| 4.1 Prikaz..... | 14 |
| 5.  WI-FI - PODEŠAVANJE POVEZIVANJA..... | 16 |
| 5.1 Instalacija i konfiguracija My Electrolux..... | 16 |
| 5.2 Konfiguracija bežične veze sušilice..... | 16 |
| 5.3  Daljinsko pokretanje..... | 17 |
| 5.4 Bežično ažuriranje..... | 18 |
| 6. TABLICA PROGRAMA..... | 20 |
| 6.1 Woolmark Apparel Care - Plava..... | 22 |
| 7. OPCIJE..... | 23 |
| 7.1  Extra Antcrease (Zaštita od gužvanja) | 23 |
| 7.2  Dryness Level (Sušenje) | 23 |
| 7.3  Time Dry (Vrijeme sušenja)..... | 23 |
| 7.4  Time Dry (Vrijeme sušenja) uklj Wool (Vuna) program..... | 23 |
| 7.5  Refresh (Osvježavanje)..... | 23 |
| 7.6  End Alert (Zujalo) | 23 |
| 7.7  Reverse Plus (Okretanje PLUS) | 24 |
| 7.8  Extra Silent (Extra suho)..... | 24 |

| | |
|--|-----------|
| 7.9 Tablica opcija..... | 25 |
| 8. POSTAVKE UREĐAJA..... | 28 |
| 8.1 Funkcija sigurnosne blokade za djecu..... | 28 |
| 8.2 Podešavanje preostale vlage..... | 29 |
| 8.3 Indikator spremnika vode..... | 30 |
| 9. PRIJE PRVE UPOTREBE..... | 31 |
| 10. SVAKODNEVNA UPORABA..... | 32 |
| 10.1 Pokretanje programa bez odlaganja..... | 32 |
| 10.2 Pokretanje programa s odgodom početka..... | 32 |
| 10.3 Promjena programa..... | 32 |
| 10.4 Po završetku programa..... | 33 |
| 10.5 Funkcija "Stanje pripravnosti"..... | 34 |
| 11. SAVJETI..... | 35 |
| 11.1 Priprema rublja..... | 35 |
| 12. ČIŠĆENJE I ODRŽAVANJE..... | 36 |
| 12.1 Čišćenje filtra..... | 36 |
| 12.2 Pražnjenje spremnika vode..... | 37 |
| 12.3 Čišćenje izmjenjivača topline..... | 37 |
| 12.4 Čišćenje bubnja..... | 38 |
| 12.5 Čišćenje upravljačke ploče i kućišta..... | 39 |
| 12.6 Čišćenje otvora za ventilaciju..... | 39 |
| 13. RJEŠAVANJE PROBLEMA..... | 40 |
| 13.1 Ako rezultati sušenja nisu zadovoljavajući..... | 42 |
| 14. TEHNIČKI PODACI..... | 44 |
| 14.1 Podaci o potrošnji..... | 46 |
| 15. OBRAZAC S PODACIMA O PROIZVODU KOJI SE ODNOSI NA E.U. UREDBA 1369/2017..... | 48 |

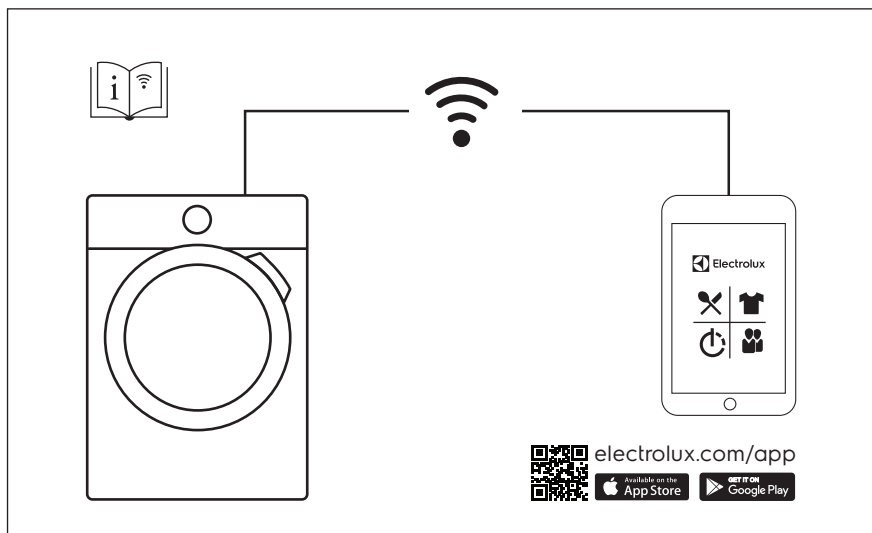

1. ⚠ INFORMACIJE O SIGURNOSTI

Prije početka postavljanja i korištenja uređaja pažljivo pročitajte isporučene upute. Proizvođač nije odgovoran za bilo kakvu ozljedu ili oštećenje koji su rezultat neispravnog postavljanja ili korištenja. Upute uvijek držite na sigurnom i pristupačnom mjestu za buduću upotrebu.



- Pročitajte isporučene upute.

1.1 Sigurnost djece i osjetljivih osoba

⚠ UPOZORENJE!

Opasnost od gušenja, ozljede ili trajne nesposobnosti.

- Ovaj uređaj mogu koristiti djeca od 8 godina pa na više i osobe smanjenih tjelesnih, osjetilnih ili mentalnih mogućnosti ili osobe koje ne raspolažu iskustvom ili znanjem ako su pod nadzorom osobe odgovorne za njihovu sigurnost i rade po uputama koje se odnose na sigurno korištenje uređaja te razumiju uključene opasnosti.
- Djeca između 3 i 8 godina starosti i osobe s velikim i složenim invaliditetom trebaju se držati podalje od uređaja, osim ako su pod stalnim nadzorom.
- Djeca mlađa od 3 godine trebaju se držati podalje od uređaja ako nisu pod trajnim nadzorom.
- Ne dozvolite djeci da se igraju s uređajem.
- Sva pakiranja držite izvan dohvata djece i odložite ih na odgovarajući način.
- Deterdžente čuvajte izvan dohvata djece.
- Djecu i kućne ljubimce držite podalje od uređaja dok su vrata uređaja otvorena.
- Ako uređaj ima sigurnosno zaključavanje za zaštitu djece, morate ga aktivirati.
- Bez nadzora djeca ne smiju čistiti uređaj i provoditi održavanje koje izvršava korisnik.

1.2 Opća sigurnost

- Ne mijenjajte specifikacije ovog uređaja.
- Ako je sušilica postavljena iznad perilice, koristite komplet za slaganje. Komplet za slaganje, dostupan od ovlaštenog dobavljača, može se koristiti samo s uređajima navedenim u uputama isporučenim s priborom. Pažljivo ih pročitajte prije postavljanja (pogledajte letak o postavljanju).
- Uređaj se može postaviti kao samostojeći ili ispod kuhinjske radne ploče, uz dovoljno prostora (pogledajte letak o postavljanju).
- Uređaj ne postavljajte iza vrata koja se mogu zaključati, kliznih vrata ili vrata sa šarkom na suprotnoj strani što bi spriječilo potpuno otvaranje vrata uređaja.
- Otvori za ventilaciju na bazi ne smiju se pokrivati sagom, podloškom ili bilo kakvom podnom oblogom.
- OPREZ: Uređaj se ne smije napajati putem vanjskog uređaja za isključivanje, poput tajmera, ili priključen na strujni krug koji se redoviti uključuje i isključuje putem električne mreže.
- Utikač kabela napajanja uključite u utičnicu tek po završetku postavljanja. Nakon postavljanja uređaja, utičnica treba biti lako dostupna.
- Ako je kabel napajanja oštećen, proizvođač, ovlašteni servisni centar ili slično kvalificirana osoba mora ga zamijeniti kako bi se izbjegla opasnost od strujnog udara.
- Nemojte prelaziti maksimalnu količinu punjenja od 8 kg (pogledajte poglavlje "Tablice programa").
- Ako su predmeti zaprljani industrijskim kemikalijama, ne koristite uređaj.
- Obrišite dlačice ili ostatke ambalaže koji su se skupili oko uređaja.

INFORMACIJE O SIGURNOSTI

- Ne koristite uređaj bez filtra. Očistite filter od gaze prije ili poslije svake upotrebe.
- U sušilici nemojte sušiti neoprano rublje.
- Prije sušenja u sušilici predmeti koji su zaprljani tvarima kao što su jestivo ulje, aceton, alkohol, benzin, petrolej, odstranjivači mrlja, terpentini, vosak ili odstranjivači voska trebaju se oprati u vrućoj vodi s dodatnom količinom deterdženta.
- Predmeti kao što su plastika (lateks pjena), kape za tuširanje, vodonepropusne tkanine, predmeti s podstavom od gume te rublje ili jastučnice s plastičnim umetcima ne smiju se sušiti u sušilici rublja.
- Omekšivači rublja ili slični proizvodi trebaju se koristiti prema uputama proizvođača proizvoda.
- Uklonite sve predmete koji bi mogli biti izvor požara poput upaljača ili šibica.
- **UPOZORENJE:** Nemojte nikada zaustaviti sušilicu prije završetka ciklusa sušenja, osim u slučaju da ih odmah izvadite i prostrete tako da se toplina rasprši.
- Prije održavanja uređaj isključite, a utikač izvadite iz utičnice električnog napajanja.

2. SIGURNOSNE UPUTE

2.1 Postavljanje

- Odstranite svu ambalažu.
- Ne postavljajte i ne koristite oštećeni uređaj.
- Pridržavajte se uputa za ugradnju koje su priložene uređaju.
- Prilikom pomicanja uređaja uvijek budite pažljivi jer je uređaj težak. Uvijek nosite zaštitne rukavice i zatvorenu obuću.
- Ne postavljajte i ne koristite uređaj gdje temperatura može biti niža od 5°C ili viša od 35°C.
- Pod na kojeg ćete uređaj postaviti treba biti ravan, stabilan, otporan na toplinu i čist.
- Provjerite cirkulira li zrak između uređaja i poda.
- Tijekom premještanja uređaj uvijek držite vertikalno.
- Stražnja površina uređaja mora se prisloniti na zid.
- Nakon što se uređaj postavi u konačan položaj, libelom provjerite je li uređaj u niveliran. Ako nije, podesite nožice.

2.2 Spajanje na električnu mrežu

UPOZORENJE!

Opasnost od požara i strujnog udara.

- Utikač kabela napajanja utaknite u utičnicu tek po završetku postavljanja. Provjerite postoji li pristup utikaču nakon postavljanja.
- Uređaj mora biti uzemljen.
- Uvjerite se da su parametri na natpisnoj pločici kompatibilni s električnim detaljima napajanja.
- Uvijek koristite pravilno ugrađenu utičnicu sa zaštitom od strujnog udara.
- Ne koristite višeputne utikače i produžne kabele.
- Ne povlačite kabel napajanja kako biste utikač izvukli iz utičnice. Uvijek uhvatite i povucite utikač.
- Kabel napajanja ili utikač ne dodirujte vlažnim rukama.

2.3 Upotreba

UPOZORENJE!

Opasnost od ozljeda, električnog udara, vatre, opekotina ili oštećenja uređaja.

- Ovaj uređaj namijenjen je isključivo upotrebi u domaćinstvu.
- Ne sušite oštećene (poderane, izlizane) predmete koji sadrže obloge ili ispune.
- Ako je rublje oprano sa sredstvom za odstranjivanje mrlja, prije pokretanja ciklusa sušenja pokrenite dodatni ciklus ispiranja.
- Sušite isključivo tkanine koje su prikladne za sušenje u sušilici. Slijedite upute za čišćenje na etiketi proizvoda.
- Kondenziranu/destiliranu vodu ne upotrebljavajte za piće ili pripremu hrane. To može uzrokovati zdravstvene probleme za ljude i kućne ljubimce.
- Ne sjedajte i ne stojite na otvorenim vratima uređaja.
- Nemojte sušiti potpuno mokro rublje u uređaju.

2.4 Unutarnja rasvjeta

UPOZORENJE!

Opasnost od ozljede.

- Vidljivo LED zračenje, ne gledajte izravno u žaruljicu.
- LED svjetlo namijenjeno je osvjetljenu bubnja. Ta lampa može se ponovno koristiti za druge svrhe osvjetljenja.
- Za zamjenu unutarnje žaruljice obratite se ovlaštenom servisu.

2.5 Čišćenje i održavanje

UPOZORENJE!

Opasnost od ozljeda ili oštećenja uređaja.

- Za čišćenje uređaja ne koristite raspršivanje vode i pare.

- Uređaj očistite vlažnom mekom krpom. Koristite isključivo neutralni deterđent. Nikada ne koristite abrazivna sredstva, abrazivne spužvice za ribanje, otapala ili metalne predmete.
- Za sprječavanje oštećenja sustava hlađenja, budite pažljivi prilikom čišćenja uređaja.

2.6 Kompresor

UPOZORENJE!

Postoji opasnost od oštećenja uređaja.

- Kompresor i kompresorski sustav u sušilici napunjen je posebnim sredstvom koje ne sadrži kloro-fluoro-ugljikovodike. Sustav uvijek mora biti hermetički zatvoren. Oštećenje sustava može prouzročiti curenje.

2.7 Odlaganje

UPOZORENJE!

Opasnost od ozljede ili gušenja.

- Uređaj isključite iz električnog napajanja i iz vodovodnog sustava.
- Odrežite kabel napajanja blizu uređaja i odložite ga.
- Uklonite bravu na vratima kako biste spriječili zatvaranje djece ili kućnih ljubimaca u bubnju.
- Uređaj odložite u skladu s lokalnim zahtjevima za odlaganje električne i elektroničke opreme (WEEE).

3. OPIS PROIZVODA

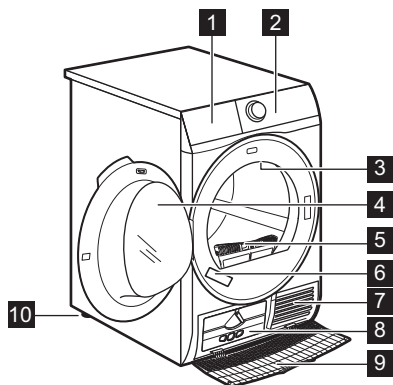









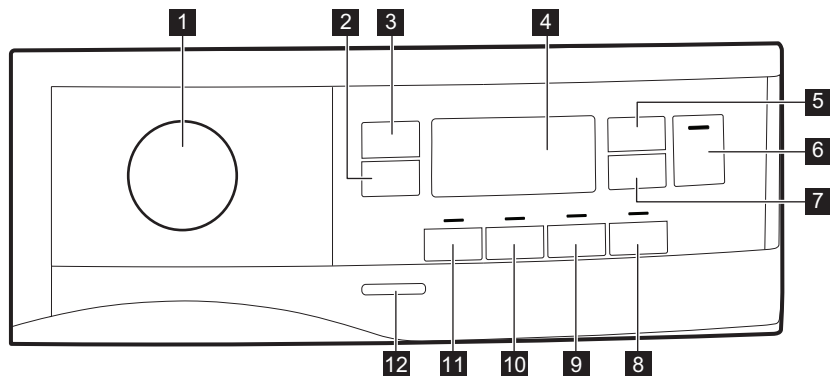

- 1** Isprazni sprem. Vode
- 2** Upravljačka ploča
- 3** Unutrašnje svjetlo
- 4** Vrata uređaja
- 5** Očisti filtre
- 6** Natpisna pločica
- 7** Otvori za zrak
- 8** Poklopac izmjenjivača topline
- 9** Pokrov izmjenjivača topline
- 10** Prilagodive nožice



Za lako punjenje rublja i za lako postavljanje, smjer otvaranja vrata može se promijeniti. (pogledajte poseban letak).

4. UPRAVLJAČKA PLOČA



- 1** Programator i ● prekidač za PONIŠTAVANJE
- 2**  Dodirna tipka Extra Anticrease (Zaštita od gužvanja)
- 3**  Dodirna tipka Dryness Level (Sušenje)
- 4** Zaslón
- 5**  Dodirna tipka Time Dry (Vrijeme sušenja)
- 6**  Dodirna tipka Start/Pauza (Start/Pauza)
- 7**  Dodirna tipka Delay Start (Odgoda)
- 8**  Dodirna tipka Refresh (Osvježavanje)
- 9**  Dodirna tipka End Alert (Zujalo)
- 10**  Dodirna tipka Reverse Plus (Okretanje PLUS)
- 11**  Dodirna tipka Extra Silent (Extra suho)
- 12** Tipka uklj./isklj.



Pritisnite dodirne tipke tako da je prst u području sa simbolom ili nazivom opcije. Prilikom rukovanja upravljačkom pločom ne nosite rukavice. Upravljačka ploča uvijek mora biti čista i suha.

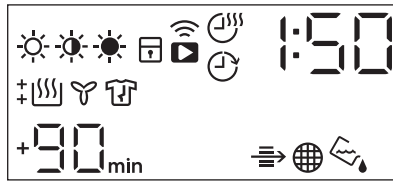

UPRAVLJAČKA PLOČA

4.1 Prikaz



| Simbol na zaslonu | Opis simbola |
|-------------------|---|
| | opcija suhoće rublja: suho za glačanje, suho za u ormar, super suho |
| | opcija vremenskog sušenja uključena |
| | opcija odgode početka je uključena |
| | indikator: <i>Wi-Fi veza</i> |
| | opcija daljinskog pokretanja je uključena |
| | indikator: <i>provjerite izmjenjivač topline</i> |
| | indikator: <i>očistite filter</i> |
| | indikator: <i>ispraznite spremnik vode</i> |
| | roditeljska zaštita uključena |
| | krivi odabir |
| | indikator: <i>faza sušenja</i> |

UPRAVLJAČKA PLOČA

| Simbol na zaslonu | Opis simbola |
|--|---|
|  | indikator: <i>faza hlađenja</i> |
|  | indikator: <i>faza za sprječavanje pojave nabora</i> |
| 1 : 50 | trajanje programa |
| +30 _{min.} , +60 _{min.} , +90 _{min.} , +2h | produženje osnovne faze za sprječavanje pojave nabora: +30min, +60min, +90min, +2h) |
| : 10 - 2 : 0 0 | odabir vremenskog sušenja (10 min-2 h) |
| 1 h - 20 h | odabir daljinskog pokretanja (1 h-20 h) |

5. 📶 WI-FI - PODEŠAVANJE POVEZIVANJA

Ovo poglavlje opisuje kako povezati pametni uređaj s Wi-Fi mrežom i povezati ga s mobilnim uređajima.

Ovom funkcionalnošću možete primiti obavijesti, pratiti i kontrolirati vašu sušilicu s vašeg mobilnog uređaja.

Za povezivanje uređaja kako biste uživali u cijelom rasponu značajki i servisa, trebate:

- Bežičnu mrežu u kući, s uključenim priključkom na Internet.
- Mobilni uređaj povezan s bežičnom mrežom.

| | |
|--------------------|---------------------------------------|
| Frekvencija | 2.412 - 2.472 GHz za europsko tržište |
| Protokol | IEEE 802.11b/g/n dvostruki radio |
| Maks. snaga | <20dBm |

5.1 Instalacija i konfiguracija My Electrolux



Prilikom povezivanja sušilice s aplikacijom, stanite blizu nje sa svojim pametnim uređajem.



Uvjerite se da je vaš pametni uređaj povezan s bežičnom mrežom.



1. Idite na App Store (trgovina aplikacija) na vašem pametnom uređaju.
2. Preuzmite i instalirajte aplikaciju My Electrolux .
3. Uvjerite se da ste pokrenuli Wi-fi vezu na sušilici. Ako niste, pročitajte sljedeći paragraf "*Konfiguriranje bežične veze sušilice*".
4. Pokrenite aplikaciju. Odaberite državu i jezik i prijavite se s vašom adresom elektroničke pošte i lozinkom. Ako nemate račun, kreirajte novi račun slijedeći upute u My Electrolux.
5. Slijedite upute u aplikaciji za registraciju i konfiguraciju uređaja.

5.2 Konfiguracija bežične veze sušilice

Imajte preuzet i instaliran My Electrolux na vašem pametnom uređaju.



1. Pritisnite tipku uklj./isklj. na nekoliko sekundi kako biste uključili uređaj.
2. Odaberite program okretanjem programatora.
3. Pritisnite i zadržite dodirne tipke  **Time Dry (Vrijeme sušenja)** i  **Delay Start (Odgoda)** na 3 sekunde .

Tekst  se pojavljuje na 5 sekundi, ikona  počinje bljeskati a bežični modul se pokreće. Može trajati oko 45 sekundi dok ne bude spreman. Kad je bežični modul spreman, tekst  (**Access Point**) uključuje se kako bi vas obavijestio da će pristupna točka biti otvorena oko 3 minute.

4. Konfigurirajte My Electrolux aplikaciju na vašem pametnom uređaju.
5. Ako je povezivost konfigurirana, simbol  (**Access Point**) se isključuje a ikona  će prestati bljeskati i svijetliti će stalno kako bi se potvrdilo da je konfiguracija uspješna.





Svaki put kad uključite uređaj, uređaju treba 45 sekundi da se automatski poveže na mrežu. Kad indikator  prestane bljeskati, povezivanje je spremno.

Za isključenje bežične veze, pritisnite i zadržite dodirne tipke  **Time Dry (Vrijeme sušenja)** i  **Delay Start (Odgoda)** na 3 sekunde dok se prvi zvučni signal:  pojavi na zaslonu.



Ako isključite i onda opet uključite uređaj, bežično povezivanje automatski je isključeno.

Za uklanjanje podataka bežične veze, pritisnite i zadržite dodirne tipke  **Time Dry (Vrijeme sušenja)** i  **Delay Start (Odgoda)** na 10 sekundi dok se drugi zvučni signal:  — — — pojavi na zaslonu.

5.3 Daljinsko pokretanje

Kad je aplikacija instalirana i bežično povezivanje je kompletirano, možete daljinski pokrenuti i zaustaviti program sušenja uključanjem daljinskog pokretanja.



Daljinska kontrola automatski se uključuje kad pritisnete tipku **Start/Pause (Start/Pauza)** za pokretanje programa, ali je također moguće i pokrenuti program sušenja.

Uključenje daljinskog pokretanja

1. Pritisnite tipku **Delay Start (Odgoda)** () i indikator se pojavljuje na zaslonu.
2. Pritisnite tipku **Start/Pause (Start/Pauza)** za uključenje daljinskog pokretanja.

Na zaslonu se pojavljuju indikatori . Sad je moguće pokrenuti program na daljinu.

Isključenje daljinskog pokretanja

Pritisnite dodirnu tipku **Delay Start (Odgoda)** () i potvrdite pritisak tipkom **Start/Pause (Start/Pauza)**.

Ikona se isključuje a daljinsko pokretanje je isključeno.



Ako su vrata otvorena, **Daljinsko pokretanje** je isključeno.



Položaj poništavanja ● isključuje daljinsko pokretanje.

5.4 Bežično ažuriranje

Aplikacija može predložiti ažuriranje za preuzimanje novih značajki.

Ažuriranje se prihvaća samo putem aplikacije.

Ako program radi, aplikacija će pokazati obavijest da će se ažuriranje pokrenuti na kraju programa.

Tijekom ažuriranje na zaslonu uređaja prikazuje se .

Uređaj će se moći ponovno koristiti na kraju ažuriranja bez ikakve obavijesti o uspješnom ažuriranju.















WI-FI - PODEŠAVANJE POVEZIVANJA

Ako dođe do pogreške, uređaj će na zaslonu prikazati E-r-: jednostavno pritisnite bilo koju tipku ili krenite programator kako biste se vratili na normalnu uporabu.



6. TABLICA PROGRAMA

| Program | Količina ¹⁾ | Značajke/Vrsta tkanine ²⁾ | |
|---|------------------------|---|------------|
|  ³⁾ Pamuk Eco | 8 kg | Ciklus koji se treba koristiti za sušenje pamuka sa "suho za u ormar" razinom suhoće, s maksimalnom uštedom energije. | / ☺ ☺ |
| Pamuk | 8 kg | Ciklus definiran za sušenje svih vrsta pamuka spremnog za pohranu (suho za u ormar). | / ☺ ☺ |
| Synthetics (Sintetika) | 3,5 kg | Sintetika i miješane tkanine. | / ☺ ☺ ☐ |
| Mixed (Brzo miješano) XL | 6 kg | Mješavina pamučnih, predmeta od mješavine pamuka i sintetike i sintetičkih predmeta | / ☺ ☺ ☐ |
| Delicates (Nježno) | 4 kg | Osjetljive tkanine poput viskoze, rajona, akrila i njihovih mješavina. | / ☺ ☺ ☐ |
| Sportska odjeća | 2 kg | Sportska odjeća, tanke i lagane tkanine, mikrofibra, poliester. | / ☺ ☺ ☐ |

TABLICA PROGRAMA

| Program | Količina ¹⁾ | Značajke/Vrsta tkanine ²⁾ | |
|--|------------------------|--|--|
| Down Jacket (Pernata jakna)  | 2 kg | Pernate i jakne s paperjem, također i sa sintetičkim punjenjem i tkanine s tehničkim pokrovom. Sušite sa zatvorenim patentnim zatvaračima. | /    |
| Bedlinen (Posteljina) XL | 4,5 kg | Do tri kompleta posteljine, od kojih jedna može biti duple veličine. | /    |
| Outdoor  | 2 kg | Odjeća za boravak u prirodi, tehničke, vodootporne i dišuće jakne, nepropusne jakne s odvojivim flisom ili unutarnjom izolacijom. Prikladno za sušenje u sušilici. | /    |
| Denim (Traper) | 4 kg | Za rublje za slobodno vrijeme, kao što su jeans, majice od materijala različite debljine (npr. na okovratniku, manžetama i na šavovima). | /    |
| Silk (Svila)  | 1 kg | Nježno sušenje ručno perivih svilenih predmeta. | /    |

TABLICA PROGRAMA

| Program | Količina ¹⁾ | Značajke/Vrsta tkanine ²⁾ |
|---|------------------------|--|
| Wool (Vuna)   | 1 kg | Vunene tkanine. Nježno sušenje ručno perivih vunениh predmeta. Nakon završetka programa odmah izvadite predmete. |

1) Maksimalna težina odnosi se na suhe predmete.

2) Za značenje oznaka na tkanini, pogledajte poglavlje *SAVJETI I PREPORUKE: Priprema rublja*.

3) Program  Pamuk Suho za ormar: ECO je "Standardni program za pamuk" u skladu s regulativom EU Komisije br. 392/2012. Prikladan je za sušenje normalno mokrog pamučnog rublja i najučinkovitiji je program u vezi potrošnje energije za sušenje mokrog pamučnog rublja.

6.1 Woolmark Apparel Care - Plava

| | |
|--|--|
|  | <p>Ciklus sušenja vune na ovom uređaju odobrila je tvrtka Woolmark za sušenje proizvoda od vune s oznakom "ručno pranje" uz uvjet da je rublje osušeno u skladu s uputama proizvođača ovog uređaja. Pridržavajte se drugih uputa o njezi s etikete odjeće. M1741</p> <p>Woolmark simbol je oznaka certifikacije u mnogim državama.</p> |
|--|--|

7. OPCIJE

7.1 🛡️ Extra Antcrease (Zaštita od gužvanja)

Produžuje fazu sprječavanja pojave nabora za 30, 60, 90 minuta ili 2 sata na kraju ciklusa sušenja. Ta funkcija smanjuje pojavu nabora. Rublje se tijekom faze sprječavanja pojave nabora može izvaditi.

7.2 ☀️ Dryness Level (Sušenje)

Ta funkcija pomaže u povećanju suhoće rublja. Postoje 3 opcije:

- ☀️ Ekstra suho
- 🌞 Suho za ormar:
- 🌞 Suho za glačanje

7.3 🕒 Time Dry (Vrijeme sušenja)

Možete postaviti trajanje programa u rasponu od minimalno 10 minuta do maksimalno 2 sata. Potrebno trajanje odnosi se na količinu rublja u uređaju.



Preporučujemo vam da postavite kratko trajanje za male količine rublja ili za samo jedan predmet.

7.4 🕒 Time Dry (Vrijeme sušenja) uklj Wool (Vuna) program

Opcija prikladna za program Wool (Vuna), za podešavanje razine suhoćel.

7.5 🔄 Refresh (Osvježavanje)

Za osvježavanje odjeće koja je bila spremljena. Maksimalno punjenje ne smije prijeći 1 kg.

7.6 🔔 End Alert (Zujalo)

Zujalo se oglašava:

- na kraju ciklusa
- na početku i kraju faze sprječavanja pojave nabora

OPCIJE

- prilikom prekida ciklusa

Zadana postavka funkcije zujala je uvijek uključeno. Tu funkciju možete upotrijebiti za uključivanje ili isključivanje zvuka.



Opciju End Alert (Zujalo) možete aktivirati sa svim programima.

7.7 Reverse Plus (Okretanje PLUS)

Povećava frekvenciju okretanja bubnja unatrag za smanjenje uvrtanja i zaplitanja rublja. Za povećanje jednoličnosti rezultata sušenja i pomoć u smanjenju pojave nabora. Preporučeno za velike ili dugačke predmete (npr. plahte, hlače, duge haljine)"

7.8 Extra Silent (Extra suho)



Uređaj radi s niskom razinom buke bez utjecaja na kvalitetu sušenja. Uređaj polako radi, s dužim trajanjem ciklusa.

7.9 Tablica opcija

| Programi ¹⁾ | ☀ Dryness Level (Sušenje) | | | 👕 Extra Anticrease (Zaštita od gužvanja) | ↕ Extra Silent (Extrasuho) | 🔄 Reverse Plus (Okretanje PLUS) | 👕 Refresh (Osvežavanje) | ☁ Time Dry (Vrijeme sušenja) |
|---------------------------------|---------------------------|---|---|--|----------------------------|---------------------------------|-------------------------|------------------------------|
| | ☀ | ☀ | ☀ | | | | | |
| ◀ Pamuk Eco | | ■ | | ■ | | | | |
| Pamuk | ■ | ■ | ■ | ■ | ■ | ■ | ■ | ■ |
| Synthetics (Sintetika) | ■ | ■ | ■ | ■ | ■ | ■ | ■ | ■ |
| Mixed (Brzo miješano) XL | ■ | ■ | | ■ | | ■ | | ■ |
| Delicates (Nježno) | | ■ | | ■ | | | | |
| Sportska odjeća | | ■ | | ■ | | | | |

OPCIJE

| Programi ¹⁾ | ☀ Dryness Level (Sušenje) | | | ☑ Extra Anticrease (Zaštita od gužvanja) | 📣 Extra Silent (Extra suho) | 🔄 Reverse Plus (Okretanje PLUS) | 👕 Refresh (Osvežavanje) | ☁ Time Dry (Vrijeme sušenja) |
|-------------------------------|---------------------------|---|---|--|-----------------------------|---------------------------------|-------------------------|------------------------------|
| | ☀ | ☀ | ☀ | | | | | |
| Down Jacket (Pernata jakna) 🧥 | ■ | ■ | | | | | | |
| Bedlinen (Posteljina) XL | ■ | ■ | ■ | ■ | | ■ | | |
| Outdoor 🌿 | | ■ | | | | | | |
| Denim (Traper) | ■ | ■ | | ■ | | ■ | | |
| Silk (Svila) 🧶 | | ■ | | ■ | | | | |

| Programi ¹⁾ | ☀ Dryness Level (Sušenje) | | | ☑ Extra Anticrease (Zaštita od gužvanja) | ⇩ Extra Silent (Extra suho) | ↻ Reverse Plus (Okretanje PLUS) | 🔄 Refresh (Osvežavanje) | ☁ Time Dry (Vrijeme sušenja) |
|---|---------------------------|---|---|---|--------------------------------|------------------------------------|----------------------------|---------------------------------|
| | ☀ | ☀ | ☀ | | | | | |
| Wool (Vuna)   | | | | | | | | ■ 2) |

1) Zajedno s programom možete postaviti 1 ili više opcija. Kako biste ih aktivirali odnosno deaktivirali, pritisnite odgovarajuću tipku na dodir.

2) Pogledajte poglavlje OPCIJE: Vremensko sušenje u programu Vuna

8. POSTAVKE UREĐAJA

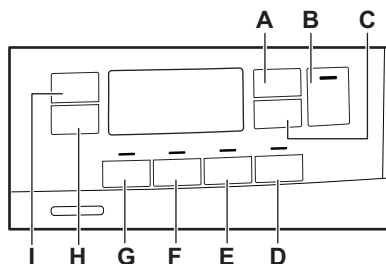

- A. ☹️ Dodirna tipka Time Dry (Vrijeme sušenja)
- B. ⏸ Dodirna tipka Start/Pause (Start/Pauza)
- C. ⌚ Dodirna tipka Delay Start (Odgoda)
- D. 🔄 Dodirna tipka Refresh (Osvježavanje)
- E. 🚫 Dodirna tipka End Alert (Zujalo)
- F. Dodirna tipka 🔄Reverse Plus (Okretanje PLUS)
- G. 📉 Dodirna tipka Extra Silent (Extra suho)
- H. 🛡 Dodirna tipka Extra Anticrease (Zaštita od gužvanja)
- I. ☀️ Dodirna tipka Dryness Level (Sušenje)

8.1 Funkcija sigurnosne blokade za djecu

Ova opcija sprječava da se djeca igraju s uređajem dok program radi. Dodirne tipke su zaključane.

Samo je tipka Uključeno/Isključeno otključana.

Uključivanje opcije sigurnosne blokade za djecu:

1. Za uključivanje uređaja pritisnite tipku za uključivanje/isključivanje.
2. Pritisnite i nekoliko sekundi držite pritisnutu tipku **D**.

Pali se indikator sigurnosne blokade za djecu.



Sigurnosna blokada za djecu može se isključiti dok program radi. Pritisnite i istovremeno držite iste dodirne tipke sve dok se indikator roditeljske zaštite ne isključi. Funkcija roditeljske zaštite nije dostupna 8 sekundi nakon isključenja uređaja.

8.2 Podešavanje preostale vlage



Svaki put kada uđete u način rada "Podešavanje preostale vlage rublja", prethodno postavljena razina preostale vlage mijenja se na sljedeću vrijednost (npr. prethodno postavljena - 2 - će se promijeniti u - 1 -).

Da biste promijenili zadani stupanj preostale vlage:

1. Pritisnite tipku za uključenje/isključenje da aktivirate aparat.
2. Pomoću gumba za programe postavite neki program.
3. Pričekajte približno 8 sekundi.
4. Pritisnite i zadržite tipke **(G)** i **(F)** istodobno.

Pale se sljedeći indikatori:

- - 0 - maksimalna suhoća
- - 1 - više suho rublje
- - 2 - standardno suho rublje

5. Pritisnite i zadržite tipke **(G)** i **(F)** ponovno dok se ne upali indikator odgovarajuće razine.



Ako se zaslon vrati u normalan način rad (prikazat će se vrijeme odabranog programa iz koraka 2), dok se podešava stupanj preostale vlage, pritisnite i držite tipke **(G)** i **(F)** još jednom i uđite u način rada "Podešavanje preostale vlage rublja" (prethodno postavljena razina preostale vlage mijenja se na sljedeću vrijednost).

6. Da biste prihvatili odabrani stupanj preostale vlage, pričekajte 5 sekundi i zaslon se vraća u normalni način rada.

| Dryness Level (Szárasság) | Simbol na zaslonu |
|---------------------------|-------------------|
| - 0 - maksimalna suhoća | + [0] |

POSTAVKE UREĐAJA

| | |
|------------------------------|---|
| - 1 - više suho rublje | +  |
| - 2 - standardno suho rublje |  |

8.3 Indikator spremnika vode

Osnovna postavka spremnika za vodu je "uključeno". Uključuje se kada program završi ili kada je potrebno isprazniti spremnik za vodu.



Ako je postavljen komplet za izbacivanje kondenzata (dodatna oprema), uređaj automatski izbacuje vodu iz spremnika za vodu. U tom vam slučaju preporučujemo da isključite indikator spremnika za vodu.

Isključivanje indikatora spremnika za vodu:

1. Za uključivanje uređaja pritisnite tipku za uključivanje/isključivanje.
2. Pričekajte otprilike 8 sekundi.
3. Istovremeno pritisnite i držite dodirne tipke (H) i (I).

Zaslon prikazuje jednu od sljedeće 2 konfiguracije:

- Na zaslonu se prikazuje „Off“ (Isklj.) Nakon 5s zaslon se vraća u normalni način rada.
- Na zaslonu se prikazuje „On“ (Uklj.) Nakon 5s zaslon se vraća u normalni način rada.

9. PRIJE PRVE UPOTREBE



Pakiranje stražnjeg bubnja automatski se uklanja kad se sušilica pokrene po prvi put. Moguće je čuti neku buku.

Prije prve upotrebe uređaja:

- Obrišite bubanj sušilice vlažnom krpom.
- Pokrenite program trajanja 1 sata s vlažnim rubljem.



Na početku ciklusa sušenja (3-5 min.) razina zvuka može biti malo povišena. To je zbog početka rada kompresora. To je normalno za uređaje pokretane kompresorom, poput hladnjaka i zamrzivača.

10. SVAKODNEVNA UPORABA

10.1 Pokretanje programa bez odlaganja

1. Priprema rublja i punjenje aparata.

OPREZ!

Provjerite kada zatvarate vrata da rublje nije zaglavljeno između vrata uređaja i gumene brtve.

2. Pritisnite tipku za uključenje/isključenje da aktivirate aparat.

3. Postavite tačan program i opcije za vrstu punjenja.

Na zaslonu se prikazuje trajanje programa.

i

Stvarno vrijeme ovisit će o vrsti punjenja (količina i sastav), sobnoj temperaturi i vlazi vašeg rublja nakon faze centrifugalnog sušenja.

4. Pritisnite tipku Start/Pause (Start/Pauza).

Program se pokreće.

10.2 Pokretanje programa s odgodom početka

1. Postavite program koji odgovara vrsti punjenja i odgovarajuće opcije.

2. Pritisnite tipku odgode početka sve dok se na zaslonu ne pojavi vrijeme odgode koje želite postaviti.

i

Početak programa možete odgoditi u rasponu od minimalno 1 sata do maksimalno 20 sati.

3. Pritisnite dodirnu tipku Start/Pause (Start/Pauza).

Na zaslonu se prikazuje odbrojavanje odgode početka.

Po dovršetku odbrojavanja pokreće se program.

10.3 Promjena programa

1. Za isključivanje uređaja pritisnite tipku za uključivanje/isključivanje







2. Za uključivanje uređaja pritisnite tipku za uključivanje/isključivanje.
3. Postavite program.

Alternativno:

1. Okrenite tipku za odabir u položaj ● "Reset".
2. Pričekajte 1 sekundu. Na zaslonu se prikazuje — — —.
3. Postavite program.

10.4 Po završetku programa

Kad je program pranja završen:







- Čuje se isprekidani zvučni signal.
- Na zaslonu se prikazuje  :  
- Uključen je indikator .
- Indikatori  filtar i  spremnik mogu se uključiti.
- Uključen je indikator Start/Pause (Start/Pauza).

Uređaj nastavlja raditi kako bi faza za sprječavanje pojave nabora radila najmanje 30 minuta ili više ako je bila postavljena opcija Extra Anticrease (Zaštita od gužvanja) (pogledajte odjeljak *Opcija - Extra Anticrease (Zaštita od gužvanja)*).

Faza sprječavanja pojave nabora smanjuje nabore.

Rublje možete izvaditi prije završetka faze sprječavanja pojave nabora. Mi preporučujemo, za bolje rezultate, da rublje izvadite kada faza gotovo završi.

Kada je faza zaštite sprječavanja pojave nabora završena:

- Na zaslonu se još uvijek pojavljuje  :  
- Isključen je indikator .
- Indikatori  filtar i  spremnik ostaju uključeni.
- Indikator Start/Pause (Start/Pauza) se isključuje.

1. Za isključivanje uređaja pritisnite tipku za uključivanje/isključivanje.
2. Otvorite vrata uređaja.

3. Izvadite rublje.

4. Zatvorite vrata uređaja.



Po završetku programa sustavno čistite filter i ispraznite spremnik za vodu.

10.5 Funkcija "Stanje pripravnosti"

Kako bi se smanjila potrošnja energije, ova funkcija automatski isključuje uređaj:

- Nakon 5 minuta ako ne pokrenete program.
- 5 minuta nakon kraja programa pranja.



Ako je tipka za odabir okrenuta u položaj ● "Reset", vrijeme se smanjuje na 30 sekundi.

11. SAVJETI

11.1 Priprema rublja

- Zatvorite zatvarače na rublju.
- Zatvorite zatvarače i poklopce posteljine.
- Ne sušite kravate ili trake odvojeno. Zavežite ih prije početka programa.
- Izvadite sve predmete iz džepova.
- Odjevne predmete s unutarnjim pamučnim slojem okrenite naopako. Pamučni sloj mora biti okrenut prema van.
- Uvijek postavite odgovarajući program ovisno o vrsti rublja.
- Ne stavljajte svijetle i tamne boje zajedno.
- Koristite odgovarajući program za pamučne tkanine, jersey i pletene tkanine kako ne bi došlo do skupljanja.
- Ne prelazite maksimalno punjenje navedeno u poglavlju programa ili prikazano na zaslonu.
- Sušite isključivo rublje koje je prikladno za sušenje u sušilici. Pogledajte etikete o tkanini na predmetima.
- Ne sušite male i velike predmete zajedno. Mali predmeti mogu zapeti u velikim predmetima i ostati mokri.

| Etiketa tkanine | Opis |
|-------------------------------------|---|
| <input type="checkbox"/> | Rublje je prikladno za sušenje u sušilici. |
| <input type="checkbox"/> | Rublje nije prikladno za sušenje u sušilici na visokim temperaturama. |
| <input type="checkbox"/> | Rublje je prikladno samo za sušenje u sušilici na niskoj temperaturi. |
| <input checked="" type="checkbox"/> | Rublje nije prikladno za sušenje u sušilici. |

12. ČIŠĆENJE I ODRŽAVANJE

12.1 Čišćenje filtra

⚠ OPREZ!

Izbjegavajte čišćenje filtra vodom. Umjesto toga, dlačice bacite u kantu za otpatke (izbjegavajte bacanje plastičnih vlakana u vodeni ambijent).

i

Kako biste postigli najbolje značajke sušenja redovito čistite filtar. Začepljeni filtar može dovesti do dužih ciklusa i povećanja potrošnje energije.

Filtar očistite rukom i, ako je potrebno, usisavačem.

1.

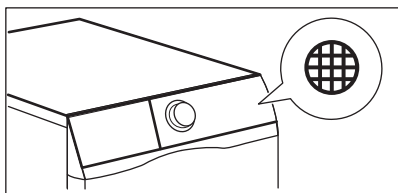

2.

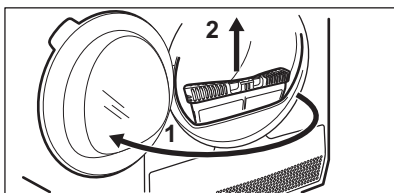

3.

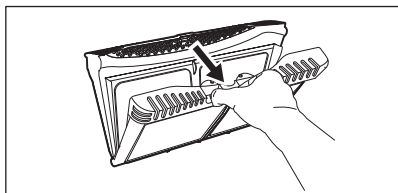

4.

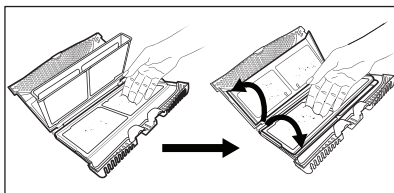

5. 1)

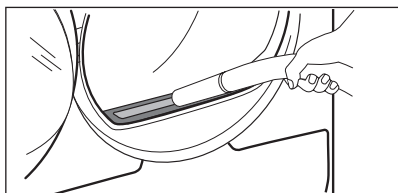

6.

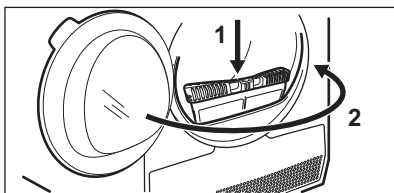

1) Po potrebi uklonite dlačice iz utičnice i brtve filtra. Možete upotrijebiti usisavač.

12.2 Pražnjenje spremnika vode

1.

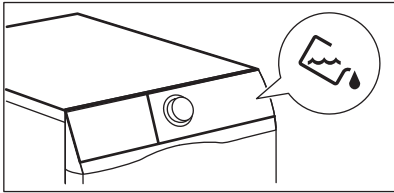

2.

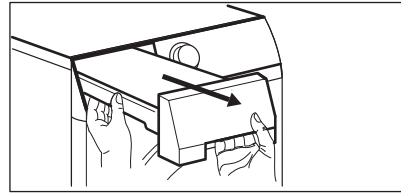

3.

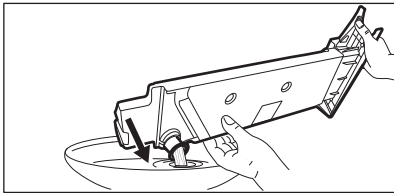

4.

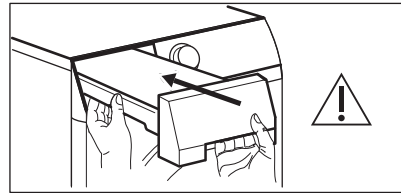

Vodu iz spremnika za vodu možete upotrebljavati kao alternativu destiliranoj vodi (npr. za glačanje na paru). Prije upotrebe vode uklonite ostatke nečistoća filtrom.

12.3 Čišćenje izmjenjivača topline

1.

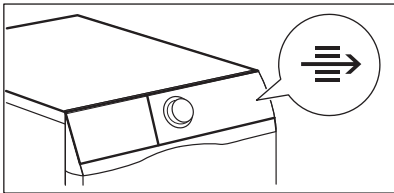

2.

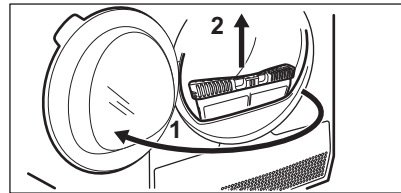

3.

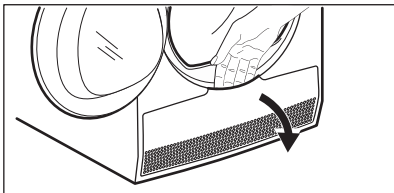

4.

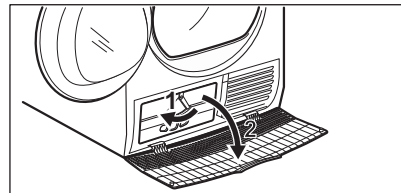

ČIŠĆENJE I ODRŽAVANJE

5.

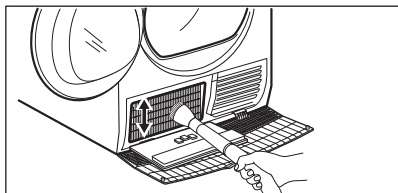

6.

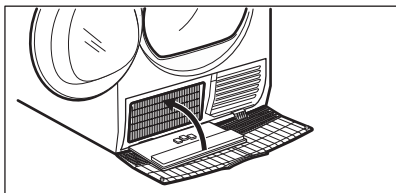

7.

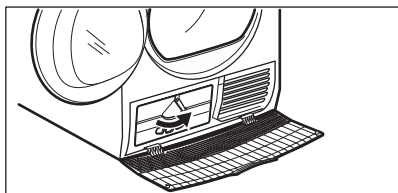

8.

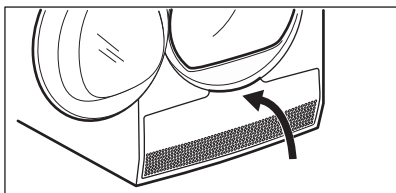

9.

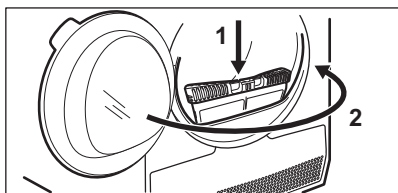

⚠ OPREZ!

Ne dodirujte metalnu površinu golim rukama. Opasnost od ozljede. Nosite zaštitne rukavice. Pažljivo očistite kako biste izbjegli oštećenje metalne površine.

12.4 Čišćenje bubnja

⚠ UPOZORENJE!

Prije čišćenja uređaja izvucite utikač iz utičnice.

Koristite standardni neutralni deterdžent za čišćenje unutarnje površine i podizača bubnja. Očišćene površine osušite mekanom krpom.

⚠ OPREZ!

Za čišćenje bubnja ne koristite abrazivne materijale ili čeličnu vunu.

12.5 Čišćenje upravljačke ploče i kućišta

Koristite obični neutralni sapun za čišćenje upravljačke ploče i kućišta.

Za čišćenje koristite vlažnu krpu. Očišćene površine osušite mekanom krpom.

⚠ OPREZ!

Ne koristite sredstva za čišćenje namještaja ili sredstva za čišćenje koja mogu uzrokovati rđu.

12.6 Čišćenje otvora za ventilaciju

Usisavačem uklonite dlačice iz otvora za ventilaciju.

13. RJEŠAVANJE PROBLEMA

| Problem | Moguće rješenje |
|--|--|
| Uređaj ne možete uključiti. | Provjerite je li kabel glavnog napajanja uključen u utičnicu. |
| | Provjerite osigurač u ormariću (kućna instalacija). |
| Program ne započinje s radom. | Pritisnite Start/Pause (Start/Pauza). |
| | Provjerite jesi li vrata uređaja zatvorena. |
| Vrata uređaja se ne zatvaraju. | Provjerite jesu li filtri pravilno namješteni. |
| | Provjerite da rublje nije zaglavljeno između vrata uređaja i gumene brtve. |
| Uređaj se tijekom rada zaustavlja. | Provjerite je li spremnik za vodu prazan. Pritisnite Start/Pause (Start/Pauza) za ponovno pokretanje programa. |
| | Punjenje je premalo, povećajte punjenje ili koristite program Vremensko sušenje |
| Vrijeme ciklusa je predugačko ili rezultat sušenja nije zadovoljavajući. ¹⁾ | Provjerite odgovara li težina rublja trajanju programa. |
| | Provjerite je li filter čist. |

RJEŠAVANJE PROBLEMA

| Problem | Moguće rješenje |
|--|--|
| | Rublje je premokro. Ponovno centrifugirajte rublje u perilici rublja. |
| | Pazite da je temperatura prostorije više od +5 °C i niža od +35 °C. Optimalna temperatura prostorije kreće se u rasponu od 19 °C do 24 °C. |
| | Postavite program Vremensko sušenje ili Ekstra suho. ²⁾ |
| Aplikacija se ne može spojiti na sušilicu. | Provjerite je li vaš pametni uređaj povezan s bežičnom mrežom. Provjerite kućnu mrežu i usmjernik. Ponovno pokrenite usmjernik. Kontaktirajte pružatelja usluge bežične mreže ako imate problema s bežičnom mrežom. |
| | Sušilica, pametni uređaj ili oboje trebaju biti ponovno konfigurirani. |
| Aplikacija se često ne može spojiti na sušilicu. | Pokušajte pomaknuti ruter koliko je moguće bliže sušilici, ili razmislite o kupovini uređaja za povećanje doseg a bežičnog signala. |

RJEŠAVANJE PROBLEMA

| Problem | Moguće rješenje |
|--|--|
| | Isključite mikrovalnu pećnicu. Izbjegavajte istovremenu uporabu mikrovalne pećnice i daljinske kontrole uređaja. Mikrovalovi ometaju Wi-Fi signal. |
| Na zaslonu se prikazuje — — —. | Ako želite postaviti novi program, isključite i ponovno uključite uređaj. |
| | Provjerite odgovaraju li opcije programu. |
| Na zaslonu se prikazuje šifra alarma (npr. E51). | Uključite i isključite uređaj. Pokrenite novi program. Ako i dalje dolazi do kvara, obratite se servisnom centru. |

1) Nakon najviše 5 sati, program se automatski završava.

2) Može se dogoditi da neki dijelovi ostanu vlažni ako se suše veliki predmeti (npr. posteljina).

13.1 Ako rezultati sušenja nisu zadovoljavajući

- Postavljeni program nije ispravan.
- Filtar je začepljen.
- Izmjenjivač topline je začepljen.
- U uređaju je bilo previše rublja.
- Bubanji je prljav.
- Neispravna postavka senzora vodljivosti (za bolju postavku pogledajte poglavlje "*Postavke - podešavanje preostale razine vlage u rublju*").
- Prorezi za protok zraka su začepljeni.

RJEŠAVANJE PROBLEMA

- Temperatura prostorije preniska je ili previsoka (optimalna temperatura prostorije kreće se u rasponu od 19 °C do 24 °C)

14. TEHNIČKI PODACI

| | |
|---|---|
| Visina x širina x dubina | 850 x 596 x 638 mm (maksimalno 662 mm) |
| Maks. dubina s otvorenim vratima uređaja | 1107 mm |
| Maks. širina s otvorenim vratima uređaja | 958 mm |
| Podesiva visina | 850 mm (+ 15 mm - regulacija nožica) |
| Zapremina bubnja | 118 l |
| Maksimalni volumen punjenja | 8 kg |
| Napon | 230 V |
| Frekvencija | 50 Hz |
| Jačina zvuka | 63 dB |
| Ukupna snaga | 700 W |
| Razred energetske učinkovitosti | A+++ |
| Potrošnja energije standardnog programa za pamuk s cijelim punjenjem. ¹⁾ | 1,47 kWh |
| Potrošnja energije standardnog programa za pamuk s djelomičnim punjenjem. ²⁾ | 0,83 kWh |
| Godišnja potrošnja energije ³⁾ | 176,50 kWh |

| | |
|--|-----------------|
| Potrošnja uređaja ostavljenog uključenog ⁴⁾ | 0,05 W |
| Potrošnja isključenog uređaja ⁴⁾ | 0,05 W |
| Potrošnja uređaja u mrežnom stanju pripravnosti ⁴⁾ | 2,0 W |
| Vrijeme do mrežnog stanja pripravnosti ⁴⁾ | 15 min. |
| Vrsta uporabe | Kućanstvo |
| Dozvoljena temperatura okoline | + 5°C do + 35°C |
| Razina zaštite protiv ulaska čvrstih predmeta i vlage osigurana je zaštitnim poklopcem, osim gdje niskonaponska oprema nije zaštićena od vlage | IPX4 |
| Ovaj proizvod sadrži fluorirane plinove, hermetički zatvorene | |
| Oznaka plina | R134a |
| Masa | 0,30 kg |

TEHNIČKI PODACI

| | |
|---|------|
| Potencijal globalnog zagrijavanja (GWP) | 1430 |
|---|------|

- 1) Prema EN 61121. 8kg pamuka pri brzini centrifuge od 1 000 o/min.
- 2) Prema EN 61121. 4kg pamuka pri brzini centrifuge od 1 000 o/min.
- 3) Godišnja potrošnja struje u kWh izračunata na temelju 160 ciklusa sušenja sa standardnim programom za pamuk pri punom i djelomičnom opterećenju i u razdoblju niže tarife za potrošnju električne energije. Stvarna potrošnja po ciklusu ovisi o načinu upotrebe uređaja (REGULACIJA (EU) br. 392/2012).
- 4) U odnosu na EN 61121

Podaci navedeni u gornjoj tablici u skladu su s odredbom komisije EU 392/2012 za primjenu direktive 2009/125/EZ.

14.1 Podaci o potrošnji

| Program | Rotacija pri / preostala vlaga | Vrijeme sušenja ¹⁾ | Potrošnja ²⁾ |
|-----------------------|--------------------------------|-------------------------------|-------------------------|
| Pamuk Eco 8 kg | | | |
| Suho za ormar: | 1400 o/min / 50% | 134 min. | 1,30 kWh |
| | 1000 o/min / 60% | 152 min. | 1,47 kWh |
| Pamuk 8 kg | | | |
| Suho za glačanje | 1400 o/min / 50% | 103 min. | 0,93 kWh |
| | 1000 o/min / 60% | 125 min. | 1,09 kWh |

TEHNIČKI PODACI

| Program | Rotacija pri / preostala vlaga | Vrijeme sušenja ¹⁾ | Potrošnja ²⁾ |
|--------------------------------------|--------------------------------|-------------------------------|-------------------------|
| Pamuk Eco 4 kg | | | |
| Suho za ormar: | 1400 o/min / 50% | 90 min. | 0,76 kWh |
| | 1000 o/min / 60% | 97 min. | 0,83 kWh |
| Synthetics (Sintetika) 3,5 kg | | | |
| Suho za ormar: | 1200 o/min / 40% | 57 min. | 0,47 kWh |
| | 800 rpm / 50% | 66 min. | 0,58 kWh |

1) Za djelomična punjenja, vrijeme ciklusa je kraće i uređaj troši manje energije.

2) Neodgovarajuća temperatura okoline i/ili slabo centrifugirano rublje mogu produžiti vrijeme ciklusa i povećati potrošnju energije.

15. OBRAZAC S PODACIMA O PROIZVODU KOJI SE ODNOSI NA E.U. UREDBA 1369/2017

| Podaci o proizvodu | |
|--|---------------------------|
| Naziv dobavljača ili zaštitni znak | Electrolux |
| Model | EW9H188SC PNC916098642 |
| Nazivni kapacitet u kg | 8 |
| Ventilacijska ili kondenzacijska bubnjasta sušilica | Očisti konden. |
| Razred energetske učinkovitosti | A+++ |
| Godišnja potrošnja struje u kWh izračunata na temelju 160 ciklusa sušenja sa standardnim programom za pamuk pri punom i djelomičnom opterećenju i u razdoblju niže tarife za potrošnju električne energije. Stvarna potrošnja energije po ciklusu ovisiti će o načinu uporabe uređaja. | 176,50 |
| Automatska bubnjasta sušilica ili neautomatska bubnjasta sušilica | Automatsko |
| Potrošnja energije standardnog pamučnog programa pri punom teretu u kWh | 1,47 |
| Potrošnja energije standardnog pamučnog programa pri djelomičnom teretu u kWh | 0,83 |
| Potrošnja energije u stanju isključenosti u W | 0,05 |
| Potrošnja snage u stanju mirovanja u W | 0,05 |

**OBRAZAC S PODACIMA O PROIZVODU KOJI SE
ODNOSI NA E.U. UREDBA 1369/2017**



| | |
|---|-----|
| Trajanje stanja mirovanja u minutama | 10 |
| "Standardni program za pamuk" korišten pri punom ili djelomičnom opterećenju standardni je program sušenja na koji se odnose informacije na naljepnici i na oznakama, prikladan je za sušenje normalno mokrog pamučnog rublja i najučinkovitiji je program za pamuk što se tiče potrošnje energije. | |
| Izmjereno vrijeme trajanja "standardnog programa za pamuk" pri punom i djelomičnom opterećenju, u minutama | 121 |
| Trajanje "standardnog programa za pamuk" i pri punom opterećenju, u minutama. | 152 |
| Trajanje "standardnog programa za pamuk" i pri djelomičnom opterećenju, u minutama. | 97 |
| Razred kondenzacijske učinkovitosti ‚x‘ na skali od G (najmanje učinkovit) do A (najučinkovitiji) | A |
| Prosječna kondenzacijska učinkovitost standardnog pamučnog programa pri punom teretu, izražena postotno | 91 |
| Prosječna kondenzacijska učinkovitost standardnog pamučnog programa pri djelomičnom teretu, izražena postotno | 91 |
| Izmjerena učinkovitost kondenzacije za "standardni program za pamuk pri punom i djelomičnom opterećenju" | 91 |

OBRAZAC S PODACIMA O PROIZVODU KOJI SE ODNOSI NA E.U. UREDBA 1369/2017

| | |
|---|----|
| Razin snage zvuka u dB | 63 |
| Kućanski uređaj namijenjen ugradnji D/N | Ne |

Podaci navedeni u gornjoj tablici u skladu su s odredbom komisije EU 392/2012 za primjenu direktive 2009/125/EZ.

16. BRIGA ZA OKOLIŠ

Reciklirajte materijale sa simbolom . Ambalažu za recikliranje odložite u prikladne spremnike. Pomozite u zaštiti okoliša i ljudskog zdravlja, kao i u recikliranju otpada od električnih i elektroničkih uređaja. Uređaje označene simbolom  ne bacajte zajedno s kućnim otpadom. Proizvod odnesite na lokalno reciklažno mjesto ili kontaktirajte nadležnu službu.

www.electrolux.com/shop



136963930-A-322019

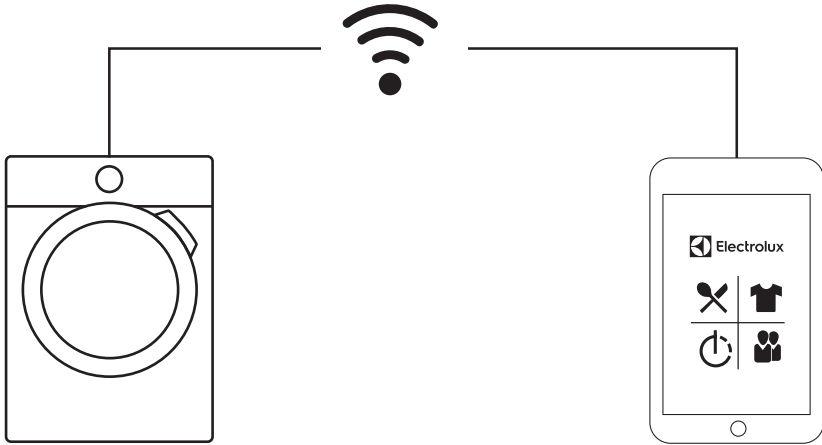

electrolux.com/app



The software included in this product contains copyrighted software that is licensed under the BSD, GPL-2.0, LGPL-2.0, LGPL-2.1, zLib, MIT, ISC, Apache 2.0 and others. It is possible to display the complete copy of the licenses in the Electrolux App that can be downloaded from the corresponding App store from the License menu section. It is possible to download the source code of the open source software used in the product by searching for Wi-Fi Module Software version in NIUX subfolder at the following website: <http://electrolux.opensoftwarerepository.com>.

