

KLARSTEIN NIETSRK
TEIN NIETSRK KLAR
KLARSTEIN NIETSRK
TEIN NIETSRK KLAR
KLARSTEIN NIETSRK
TEIN NIETSRK KLAR
KLARSTEIN NIETSRK

KLARSTEIN

Električni kamin

10032727

10032725

Poštovani,

Zahvaljujemo vam se na kupnji. Molimo pročitajte ovaj priručnik i slijedite ove upute kako biste izbjegli oštećenja na uređaju. Za štete uzrokovane nepridržavanjem instrukcija i uputa, ne snosimo odgovornost i to će rezultirati gubitkom jamstva.

SADRŽAJ

Tehnički podaci	1
Sigurnosne upute	2
Opis uređaja	4
Instalacija	5
Rad uređaja	7
Sigurnosno isključivanje	8
Čišćenje i održavanje	9
Rješavanje problema	9
Upute za likvidaciju	10
Informacije o proizvodu	11

TEHNIČKI PODACI

Broj proizvoda	10032725 10032727
Napajanje	220-240 V~ 50 Hz
Snaga	max. 2000 W

Sigurnosne upute

Prilikom uporabe električnog aparata slijedite osnovne sigurnosne mjere, uključujući sljedeće upute:

- Ne koristite uređaj ukoliko nije čvrsto montiran, sukladno uputama za montažu.
- Ovaj proizvod je namijenjen za unutarnju uporabu.
- Napon uređaja treba odgovarati naponu utičnice.
- Ne ostavljajte uređaj bez nadzora tijekom rada. Ako uređaj nije u uporabi, odspojite ga iz napajanja.
- Kamin je tijekom uporabe vruć. Ne dodirujte ga, kako biste izbjegli opekline.
- Držite zapaljive materijale poput namještaja, jastuka, posteljine, papira, odjeće, zavjese itd. najmanje 1 m od grijalice.
- Za sigurnu uporabu ovog proizvoda, potrebno ga je montirati na visini od najmanje 1 m od stropa i bočnih zidova.
- Ne prekrivajte uređaj, kako biste spriječili pregrijavanje.
- Ovaj proizvod nije namijenjen upotrebi osoba (uključujući djecu) sa smanjenim fizičkim, osjetilnim ili mentalnim sposobnostima ili osobama bez iskustva bez nadzora, osim ako nisu upoznati sa pravilnom upotrebom uređaja, od strane odgovorne osobe.
- Čišćenje i održavanje ne smije biti izvođeno od strane mlađih osoba, koje nisu pod nadzorom.
- Ne koristite proizvod, ako su prisutni vidljivi znakovi oštećenja.
- Ne pokušavajte samostalno popravljati uređaj niti modificirati njegove električne ili mehaničke funkcije. Popravke smije obavljati samo ovlašteni električar. Neovlašteni popravci uređaja rezultirat će gubitkom jamstva.
- Ako je naponski kabel oštećen, mora biti zamijenjen od strane proizvođača ili ovlaštenog servisa, kako biste izbjegli opasnost.
- Ne mijenjajte grijaći element ovog proizvoda.
- Ne koristite uređaj na izravnoj sunčevoj svjetlosti, blizu izvora topline, u vlažnim prostorijama poput kupaonice.
- Ne koristite uređaj mokrim rukama te spriječite kontakt uređaja, naponskog kabla i utikača s vodom.
- Ne stavljajte naponski kabel pod tepih niti ga ne prekrivajte. Postavite naponski kabel na diskretno mjesto, kako biste spriječili nehotično spoticanje ljudi.
- Ne stavljajte predmete u kamin i ne prekrivajte ventilacijske otvore, kako biste spriječili strujni udar, požar ili oštećenje grijalice.
- Ne koristite uređaj u prostorima, u kojima se skladišti benzin, boje ili druge zapaljive tvari.
- Uređaj uvijek priključite u lako dostupnu električnu utičnicu te i izbjegavajte uporabu produžnog kabla, kako biste spriječili eventualno pregrijavanje i potencijalni rizik požara.
- Priključite uređaj u odgovarajuću utičnicu, prikladnu za vanjsku uporabu.

- Ukoliko želite isključiti grijalicu, okrenite gumbe u položaj OFF, a zatim odspojite utikač iz utičnice. Pri tome, ne povlačite naponski kabel, već primite utikač.
- Prije premiještanja, čišćenja ili skladištenja, pričekajte da se uređaj ohladi.
- Upozorenje: Neki dijelovi ovog proizvoda su tijekom uporabe izuzetno vrući i mogu uzrokovati opekline. Držite djecu i ranjive osobe pod nadzorom.

Napomena: Ovaj uređaj je namijenjen za korištenje u dobro izoliranim prostorima i nije pogodan za uporabu kao primarni izvor topline.

OPIS PROIZVODA

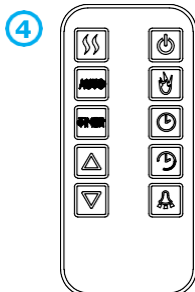
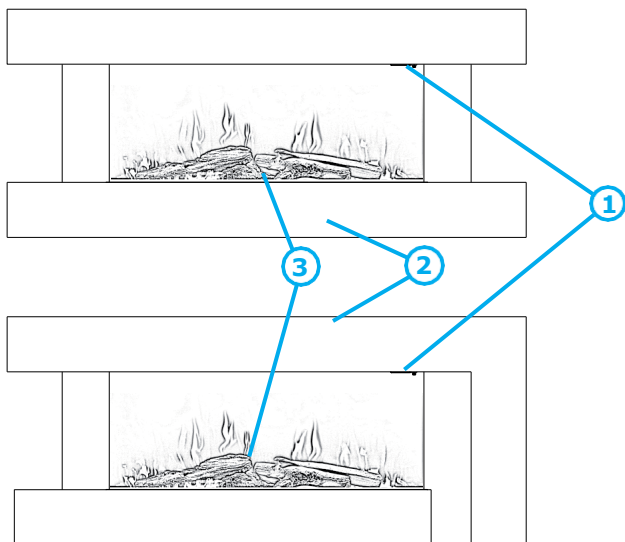

- 1 Grijalica
- 2 Poklopac
- 3 Drvo
- 4 Daljinski upravljač

INSTALACIJA



Upozorenje: Opasnost od električnog udara i drugih ozljeda

Ovaj proizvod mora biti montiran sukladno uputama u ovom priručniku.

Potrebni alati:

- 2 mm borer
- 8 mm borer
- odvijač
- Bušilica

Naputci za instalaciju

Prije nastavka montaže pročitajte sljedeće:

- Potrebne su dvije osobe za podizanje kamina.
- Pri podizanju držite leđa ravno. Savijte noge, ne leđa.
- Izbjegavajte bočnu rotaciju tijela. Preporučljivo je promijeniti položaj nogu u slučaju potrebe.
- Izbjegavajte savijanje gornjeg dijela tijela.
- Uvijek se najprije savijte u koljenima. Ne naginjte se unaprijed ili u stranu tijekom rukovanja kaminom.
- Uvijek držite uređaj dlanom, ne vršcima prstiju.
- Uređaj držite što je bliže tijelu, kako biste izbjegli nepotrebno naprezanje tijela.
- Koristite rukavice za bolje držanje.
- Uvijek potražite pomoć treće osobe, ako je potrebno.

Raspakiravanje proizvoda

Uređaj je spakiran u kutiji. Slijedite doljenavedene upute za raspakiravanje:

- Provjerite je li proizvod u ispravnom položaju.
- Uklonite trake i ambalažu.
- Pažljivo izvucite kamin iz kutije.
- Uklonite zaštitnu futrolu.
- Odložite set za montažu na sigurno mjesto.
- Pažljivo uklonite zaštitnu foliju, koja pokriva kamin..

Montaža

1. Ovaj uređaj je namijenjen za trajnu montažu na zid, na minimalnu visinu od 300 mm. Zidni nosač mora biti montiran horizontalno, a kabel mora biti usmjeren prema desnoj strani kamina. Preporučuje se održavati udaljenost od 600 mm od dna uređaja i poda.

2. Koristite nosač kao shemu i označite pet pozicija za otvore na zidu. Pobrinite se da svi otvori budu u ravni.

3. Izbušite otvore dubine 35 mm pomoću bušilice i borera 2 mm i 8 mm.

4. Očistite otvore od prašine i prljavštine i stavite po jednu tiplu u svaki otvor. Provjerite je li rub svakog otvora poravnat s površinom.

5. Držite nosač na svom mjestu i pričvrstite ga pomoću vijaka.

6. Pažljivo podignite kamin i postavite ga tako da je stražnja greda kamina u ravni sa zidnim okvirom. Za to su potrebne dvije osobe, kako bi se izbjegle ozljede ili oštećenje uređaja.

7. Ne puštajte uređaj sve dok niste sigurni da je čvrsto pričvršćen na nosač. Pažljivo postavite kamin na zid. Označite na zidu pozicije otvora.

8. Uklonite kamin. Izbušite rupe i umetnite tiplu.

9. Postavite kamin na zid i pričvrstite donji okvir na zid pomoću vijaka, koji su dizajnirani za trajnu montažu kamina na zid.

10. Uklonite prednju ploču i izvadite drvo iz kamina.

11. Stavite prednju ploču natrag na svoje mjesto.

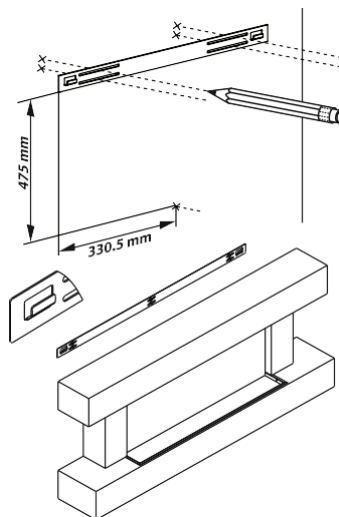

Korisni savjeti prije instalacije

Uređajem možete upravljati pomoću prekidača na gornjoj desnoj strani kamina ili putem daljinskog upravljača.

RAD UREĐAJA

Ručno upravljanje

Prekidač treba biti u položaju "I", za uključivanje. Koristite prekidače smještene na lijevoj strani, ispod zaštitnog poklopca.

- Uključite glavni prekidač – oglasit će se zvučni signal i uređaj se uključuje.
- Pritisnite tipku FLAME za uključenje plamena – uključuje se indikator

Efekt plamena se može koristiti i bez funkcije grijanja.

1 pritisak: niska svjetlina

2 ili 3 pritiska: Povećanje svjetline

4 pritiska: Efekt plamena se isključuje



















- Ventilator grijača ima dvije posebne postavke, koje možete odabrati putem tipki:





Tipka 1: 1000 W;

Tipka 2: 2000 W;

Za isključivanje grijanja, ponovno pritisnite tipku i postavite prekidač u položaj 0.

Daljinski upravljač

	Pritisnite tipku jednom za uključenje aparata - uključuje se efekt plamena. Jednim pritiskom uključit ćete i kamin i efekt plamena.
	Pritišćite tipku za odabir željene jasnocće efekta plamena.
	Postavke vremena. Ako nije postavljen timer, efekt započinje od 0:00. Tjedan: Pritisnite tipku  za odabir tjedna. Pritisnite tipku   za odabir sata. Sat: Pritisnite  za odabir minute. Pritisnite za odabir minute. Pritisnite  za potvrdu..
	Podešavanje timera: Možete podesiti dva vremenska razdoblja i temperaturu: Postavke timera br. 1. Pritisnite tipku  za podešavanje timera uključena uređaja. Sat: Pritisnite   za odabir sata. Pritisnite  za potvrdu. Minuta: Pritisnite   za odabir minute. Pritisnite  za potvrdu. Postavke timera za isključivanje uređaja: Ponovite postupak kao pri timeru za uključivanje uređaja. Pritisnite tipku  ili tipku  kako biste postavili temperaturu. Pritisnite tipku  za potvrdu. Timer br. 2 Ponovite postupak kao pri podešavanju timera 1.

	Pritisnite jednom za smanjivanje svjetline. Ponovno pritisnite za isključivanje svjetla.
	Pritisnite jednom tipku → za 1000 W. Pritisnite dvaput tipku → za 2000 W
	Senzor otvorenog prozora U slučaju otvorenog prozora i naglog pada temperature za 5 ° C unutar 30 minuta, grijač se isključuje.
	Pritisnite tipku za uključivanje / isključivanje postavki timera.

SIGURNOSNO ISKLJUČIVANJE

Ovaj je uređaj opremljen sigurnosnom sklopkom, koja će isključiti uređaj, u slučaju pregrijavanja (na primjer, u slučaju blokiranih ventilacijskih otvora).

Prije nego ponovno pokrenete uređaj, odspojite ga iz izvora napajanja i pričekajte najmanje 15 minuta.

ČIŠĆENJE I ODRŽAVANJE



Upozorenje: Opasnost od električnog udara.
Prije čišćenja uvijek odspojite aparat iz napajanja.
Sprječite prodiranje vode ili drugih tekućina uunutrašnjost proizvoda.



Upozorenje:
Opasnost od opekline.
Prije čišćenja ili održavanja pričekajte da se uređaj ohladi..

Čišćenje električnog kamina

- Preporučujemo redovito čišćenje ovog aparata- pomoću usisavača (nastavak za utore) očistite teško dostupna mjesta od akumulirane prašine.
- Ne koristite tvrde deterdžente, kemijske čistače ili otapala, jer mogu oštetiti površinu plastičnih komponenti.

RJEŠAVANJE PROBLEMA

Sigurnosno isključivanje

Ovaj je uređaj opremljen sigurnosnom sklopkom, koja će isključiti uređaj, u slučaju pregrijavanja (na primjer, u slučaju blokiranih ventilacijskih otvora).

Prije nego ponovno pokrenete uređaj, slijedite ove upute:

1. Stavite prekidač u položaj OFF
2. Odspojite uređaj iz izvora napajanja i pričekajte najmanje 15 minuta.
3. Uklonite prepreke s ventilacijskih otvora
4. Priključite uređaj u napajanje.
5. Uključite uređaj.
6. Ukoliko ne radi, provjerite osigurač.
7. Ako je osigurač u redu, ali uređaj i dalje ne radi, kontaktirajte kvalificiranog tehničara.

Problem	Rješenje
Uređaj / ventilator ne radi.	Provjerite osigurač i zamijenite ako je potrebno. Provjerite sigurnosnu sklopku.
Efekt plamena ne radi.	Provjerite LED svjetlo. Kontaktirajte ovlaštenu servis u slučaju potrebe.

UPUTE ZA LIKVIDACIJU



Ukoliko se na proizvodu nalazi ova slika, primjenjuje se europska smjernica 2012/19/EU. Ovi proizvodi ne smiju se odlagati s normalnim otpadom iz kućanstva. Saznajte više o lokalnim pravilima odvojenog odlaganja električnog i elektroničkog otpada. Slijedite pravila lokalne samouprave. Pravilnim odlaganjem, likvidacijom u skladu s propisima, štiti se okoliš i vaše zdravlje od mogućih negativnih posljedica. Recikliranje materijala smanjuje potrošnje prirodnih sirovina.

Proizvod sadrži baterije koje su podložne Europskoj direktivi 2006/66 / EG i ne smiju se odlagati s normalnim komunalnim otpadom. Molimo provjerite lokalne propise za odvojeno odlaganje baterija. Pravilnim odlaganjem, u skladu s propisima štite okoliš i zdravlje od negativnih posljedica.



Izjava o sukladnosti

Proizvođač: Chal-Tec GmbH, Wallstraße 10179 Berlin

Ovaj proizvod udovoljava sljedećim europskim smjernicama:
2009/125/EC (ErP)
2011/65/EU (RoHS)
2014/30/EU (EMC)
2014/35/EU (LVD)

INFORMACIJE O PROIZVODU

Identifikator (i) modela	10032725 10032727					
Proizvod	Simbol	Vrijednost	Jedinica	Proizvod	Jedinica	
Toplinska snaga				Vrsta toplinske snage, samo za električne grijače		
Nazivna toplinska snaga	Pnom	2,0	kW	Ručno upravljanje temperaturom preko integriranog termostata	Nije dostupno	
Minimalna toplinska snaga (orijentacijska vrijednost)	Pmin	1,0	kW	Ručno upravljanje temperaturom putem sobne i/ili vanjske temperature	Nije dostupno	
Maksimalna kontinuirana toplinska snaga	Pmax,c	2,0	kW	Ručno upravljanje temperaturom putem sobne i/ili vanjske temperature	Nije dostupno	
Dodatna potrošnja električne energije				Toplinska snaga potpomognuta ventilatorom	Nije dostupno	
Pri nazivnoj toplinskoj snazi (motor ventilatora)	Elmax	0,027	kW	Vrsta toplinske snage/regulacija temperature u prostoriji		
Pri minimalnoj toplinskoj snazi (motor ventilatora)	Elmin	0,027	kW	Jednostupanjska toplinska snaga bez regulacije sobne temperature	Ne	
U stanju pripravnosti	eLSB	0	W	Dva ili više manualnih stupnjeva, bez regulacije sobne temperature	Ne	
				S mehaničkim termostatom i regulatorom prostorne temperature	Ne	
				S elektroničkom regulacijom sobne temperature	Ne	
				Elektronička regulacija sobne temperature + dnevni timer	Ne	
				Elektronička regulacija sobne temperature + tjedni timer	Da	
				Proširene mogućnosti upravljanja		
				Kontrola sobne temperature s detekcijom pokreta	Ne	
				Kontrola sobne temperature s detekcijom otvorenih prozora	Da	
				s mogućnošću daljinskog upravljanja	Ne	
				s kontrolom adaptivnog starta	Ne	
				s vremenskim limitatorom	Da	
Sa senzorom žarulje nije	Ne					
Kontaktne informacije	Chal-Tec GmbH, Wallstraße 16, 10179 Berlin, Nemecko.					

KLARSTEIN NIETSRK
RAR KLARSTEIN NIET
KLARSTEIN NIETSRK
RAR KLARSTEIN NIET
KLARSTEIN NIETSRK
RAR KLARSTEIN NIET
KLARSTEIN NIETSRK