

HR

**UPUTE ZA RAD**  
**PERILICA POSUĐA**  
**GV66160**

**gorenje**



## Sadržaj

Vaša perilica posuđa .....	2
Sigurnosne upute .....	3
Prije prvog korištenja .....	4
Punjenje perilice posuđa .....	5
Upotreba perilice posuđa .....	6
Postavke .....	10
Održavanje i čišćenje .....	12
Otklanjanje poteškoća .....	15
Ugradnja .....	19
Servisiranje .....	21
Informacije za institut koji obavlja testiranje .....	21
Tehničke informacije .....	24

## Vaša perilica posuđa

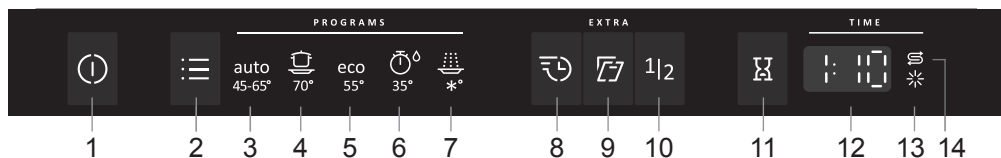

1. Glavni prekidač napajanja
2. Tipka za odabir programa
3. Automatsko pranje
4. Pranje jako zaprljanog posuđa
5. Ekološko pranje
6. Brzo pranje
7. Ispiranje
8. SpeedWash
9. Automatsko otvaranje
10. Pola punjenja
11. Odgoda početka rada
12. Zaslon
13. Lampica statusa sredstva za ispiranje
14. Indikator soli

### Općenito

- Pročitajte upute za rad i čuvajte ih na sigurnom mjestu!
- Nikada ne koristite perilicu posuđa za bilo koju drugu namjenu osim one koja je navedena u ovim uputama za rad.
- Ne puniti vrata ili košare perilice posuđa ničim osim posuđem.
- Nikada ne ostavljajte vrata perilice posuđa otvorena jer bi netko mogao pasti preko njih.
- Koristite samo deterdžent namijenjen za perilice posuđa!
- Aparatom se mogu koristiti djeca od 8 godina i starija te osobe sa smanjenim fizičkim i mentalnim sposobnostima, gubitkom pamćenja ili osobe kojima nedostaje iskustva i znanja. Ove osobe moraju biti pod nadzorom dok koriste aparat ili dobiti upute o tome kako se aparat koristi te moraju razumjeti rizike do kojih može doći. Čišćenje aparata ne smiju obavljati djeca ako nisu pod nadzorom.
- Oštećene kabele za napajanje smije mijenjati samo kvalificirani električar.
- Perilicu posuđa upotrebljavajte samo u kućanstvima i sličnim okolinama za pranje posuđa koje se upotrebljava u kućanstvu. Sve su druge upotrebe zabranjene.
- Nikada ne stavljajte posuđe s ostacima otapala u perilicu posuđa zbog opasnosti od eksplozije. U perilici se ne smije prati posuđe koje sadrži pepeo, vosak ili maziva.

### UPOZORENJE!

Djeca moraju biti pod nadzorom – deterdžent za pranje posuđa korozivan je!

### Skladištenje tijekom zime / prijevoz

Pohranite perilicu posuđa na temperaturi iznad točke zamrzavanja i izbjegavajte prijevoz na dugačke udaljenosti tijekom vrlo hladnog vremena. Prevozite perilicu posuđa u uspravnom položaju ili polegnutu na stražnju stranu.

### Funkcija zaštite od prelijevanja

U slučaju da razina vode u perilici posuđa premaši normalnu razinu, aktivira se funkcija zaštite od prelijevanja koja počinje s ispumpavanjem vode iz perilice i zablokira dovod vode. Ako se aktivira zaštita od prelijevanja, isključite dovod vode i nazovite servis.

### Ambalaža

Pakiranje štiti proizvod prilikom prijevoza. Materijal pakiranja može se reciklirati. Odvojite različite materijale pakiranja kako biste smanjili upotrebu sirovih materijala i otpad. Vaš distributer može preuzeti pakiranje za recikliranje ili vas usmjeriti u najbliži centar za recikliranje. Pakiranje se sastoji od sljedećih materijala:

- valoviti karton napravljen od 100 % recikliranog materijala.
- ekspanzirani polistiren (EPS) bez dodanog klora ili fluora.
- držači izrađeni od neobrađenog drva.
- zaštitna plastika izrađena od polietilena (PE).

### Odlaganje

Perilica se proizvodi tako da se može reciklirati, a nosi i odgovarajuće oznake.

Nakon što istekne vijek trajanja perilice i treba je odložiti na otpad, mora se učiniti neupotrebivom. Izvucite kabel za napajanje i odrežite ga što kraće.

Informacije o tome gdje i kako možete pravilno reciklirati perilicu posuđa zatražite od lokalnih službi.

### UPOZORENJE!

Noževi i ostali oštri predmeti moraju se staviti vod-oravno u posebne košare za pribor u perilici posuđa.

### Instalacija

Pogledajte poglavlje Ugradnja.

### Sigurnost djece

Pazite na djecu. Ne dopuštajte djeci da upotrebljavaju perilicu posuđa ni da se pomoću nje igraju. Obratite posebnu pozornost kada su vrata otvorena. Neki deterdženti mogu ostati u perilici posuđa! Nakon što dodate deterdžent, uvijek smjesta pokrenite perilicu posuđa.

### Provjera tvrdoće vode

Da biste postigli dobre rezultate pranja, za perilicu je potrebno osigurati meku vodu (vodu s niskim sadržajem minerala). Tvrda voda ostavlja bijele mrlje na posuđu i perilici.

Tvrdoća vode utvrđuje se njemačkom ljestvicom tvrdoće vode (°dH) i francuskom ljestvicom tvrdoće vode (°fH).

Voda tvrdoće veće od 6°dH (9°fH) mora se omekšati. To se čini automatski pomoću ugrađenog omekšivača. Kako bi omekšivač vode optimalno djelovao, mora se prilagoditi tvrdoći vode. Nakon što ste prilagodili količinu omekšivača vode, upotrijebite deterdžent i doze sredstva za ispiranje za meku vodu.

Obratite se lokalnom vodovodnom poduzeću i provjerite tvrdoću vode u svojem području.

Zabilježite tvrdoću vode: \_\_\_\_\_

Ako je tvrdoća vode veća od 50 °dH (89 °fH), preporučujemo povezivanje vanjskog omekšivača vode.

### UPOZORENJE!

Tvrda voda ostavlja bijele mrlje na posuđu i unutar perilice posuđa. Stoga je važno da odaberete ispravnu postavku za omekšivač vode! Pogledajte Tvrdoća vode.

Nikada nemojte pokrenuti perilicu posuđa s praznim prostorom za sol ako je tvrdoća vode veća od 6°dH (9°fH).

### Postavite Tvrdoća vode

U poglavlju Postavke opisuje se kako prilagoditi omekšivač vode.

### Dodavanje soli

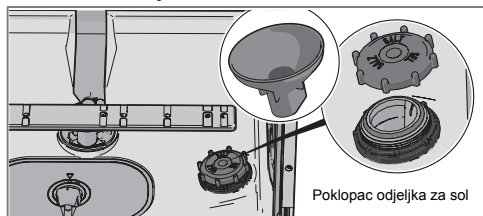

1. Odvrnite poklopac prostora za sol.
2. Postavite isporučeni lijevak u otvor za dodavanje soli. Najprije ulijte oko 1 l vode.
3. Zatim dodajte sol, najviše 1,0 kg, dok se odjeljak ne napuni. Upotrijebite krupnu sol ili posebnu sol za perilice posuđa.
4. Obrisite suvišnu sol kako biste mogli čvrsto zatvoriti poklopac.

Da bi se izbjegle mrlje od hrđe, program pranja mora se pokrenuti odmah nakon dodavanja soli.

### Postavite Sredstvo za ispiranje

U poglavlju Postavke opisan je postupak doziranja sredstva za ispiranje.

### Dodajte sredstvo za ispiranje

Perilica brže suši posuđe i postiže se bolji rezultat ako dodate sredstvo za ispiranje. Također ćete postići bolji rezultat s čistim posuđem bez mrlja.

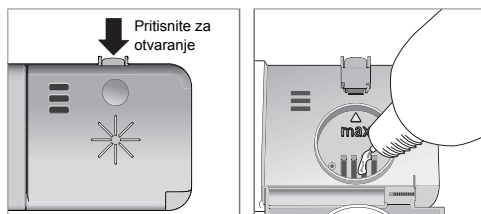

1. Otvorite poklopac odjeljka za sredstvo za ispiranje.
2. Pažljivo napunite sredstvom za ispiranje do razine označene kao **max**.
3. Obrisite sredstvo za ispiranje oko odjeljka ako vam je iscurilo.
4. Dobro zatvorite poklopac.

### Ekološko pranje posuđa

- Nemojte ispirati pod tekućom vodom. Prije stavljanja posuđa u perilicu jednostavno ostružite velike dijelove hrane.
- Odaberite deterdžent koji nije štetan za okoliš. Pročitajte izjavu o zaštiti okoliša na pakiranju!
- Radi uštede energije nemojte pokretati perilicu posuđa dok je ne napunite do kraja.
- Ako je posuđe manje zaprljano, možete odabrati program s nižom temperaturom.
- Ako se upotrebljava opcija Automatsko otvaranje kojom se automatski otvaraju vrata perilice posuđa, postižu se bolji rezultati sušenja. Pričekajte da se na perilici posuđa pokaže da je program završen i da se posuđe ohladi prije vađenja posuđa iz perilice posuđa. (Ako je perilica posuđa ugrađena, okolni namještaj mora biti otporan na kondenzaciju iz perilice posuđa.)

### Lomljivo posuđe

Neke vrste posuđa nisu predviđene za pranje u perilici. Za to postoji nekoliko razloga. Neki materijali ne mogu izdržati visoke temperature, a neke može oštetiti sredstvo za pranje.

Budite pažljivi s, primjerice, ručno rađenim predmetima, lomljivim ukrasima, proizvodima od kristala/stakla, srebra, bakra, kositra, aluminija, drva i plastike. Potražite oznaku „Predviđeno za pranje u perilici posuđa”.

### Točke koje je potrebno uzeti u obzir

- Sve zaprljane površine trebaju biti okrenute prema unutra i prema dolje!
- Posuđe se ne bi trebalo postaviti jedno u drugo ili jedno na drugo.
- Postavite posuđe s udubinama, kao što su čaše, pod kutom kako bi se isprala voda za ispiranje. Ovo je važno i za plastične predmete.
- Pobrinite se da mali predmeti ne mogu pasti kroz košaru perilice posuđa; stavite ih u gornju košaru za pribor.

#### NAPOMENA!

Provjerite okreću li se slobodno ruke za pranje.

### Košare perilice posuđa

Perilica posuđa opremljena je gornjom košarom za pribor, gornjom košarom i donjom košarom.

*Izgled košara ovisi o postavkama perilice suđe.*

### Gornja košara za pribor

Gornja košara za pribor prikladna je za pribor, kutlače, pjenjače, pribor za posluživanje i slične predmete.

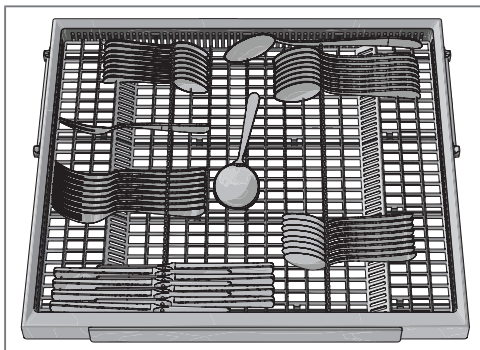

### Gornja košara

U gornju košaru stavljajte čaše, šalice, zdjelice, tanjure za kolače i tanjuriće. Sve zaprljane površine trebaju biti okrenute prema unutra i prema dolje! Čaše za vino stavljaju se na držač čaša za vino, a noževi se stavljaju u stalak za noževe s desne strane (ako je montiran).

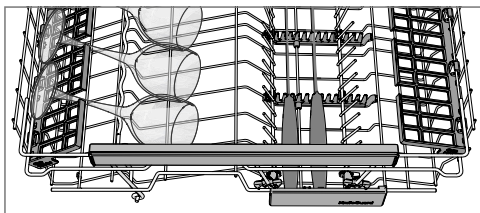
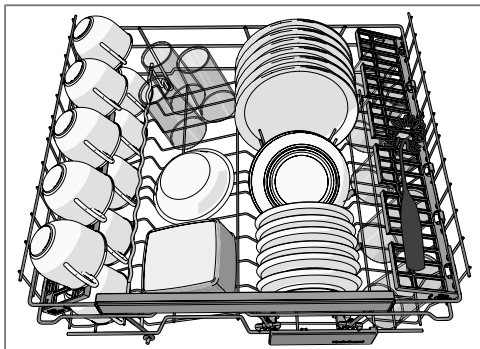

### Podizanje i spuštanje gornje košare

1. Izvucite gornju košaru.
2. Objema rukama uhvatite gornju košaru sa strane i podignite je.
3. Nekoliko puta podignite košaru objema rukama da biste promijenili njezin položaj. (Gornju košaru može se

postaviti u tri položaja.) Ako podignete gornju košaru kada je u najvišem položaju, vratit će se u najniži položaj. Obje strane košare uvijek moraju biti na istoj visini.

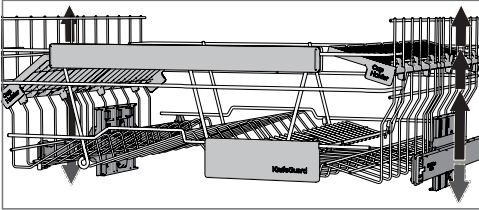

### Preklopni držači

Preklopni držači, koje možete koristiti za fiksiranje vinskih čaša ili slaganje šalica za kavu, mogu se preklopiti prema gore ili dolje kako biste lakše postavili lonce, zdjele i čaše. Otpustite preklopne držače tako da pritisnete zasun prema unutra prije nego što podesite njihov položaj.

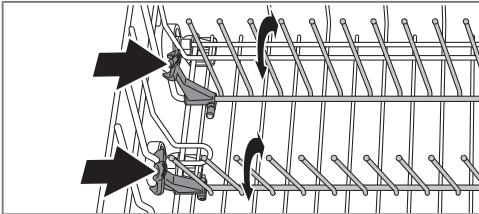

### Donja košara

Tanjure, tanjure za kolače, posuđe za posluživanje, lonce i pribor postavite u donju košaru.

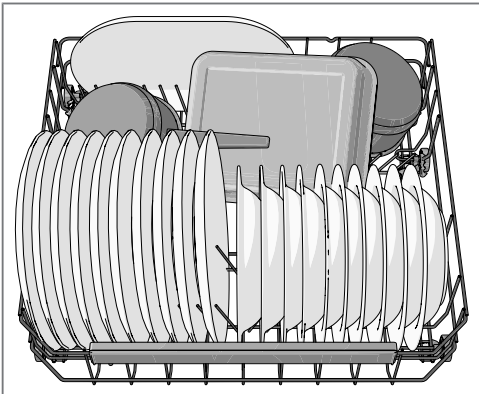

### Preklopni držači

Preklopite preklopne držače (držače tanjura) kada perete lonce. Otpustite preklopne držače tako da pritisnete kvačicu prema unutra prije nego što podesite njihov položaj.

## Dodavanje deterdženta

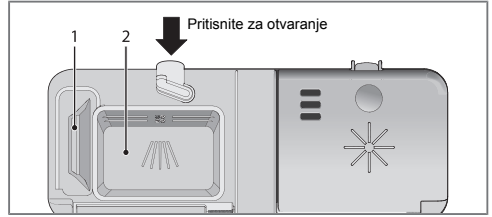

1. Odjeljak za deterdžent za pretpranje
2. Odjeljak za deterdžent za glavno pranje

Deterdžent se dodaje ovisno o tvrdoći vode.

Slijedite upute na pakiranju deterdženta. Perilica posuđa ima omekšivač vode pa stoga koristite deterdžent i sredstvo za ispiranje za meku vodu.

Previše deterdženta može smanjiti učinkovitost pranja, a zagađuje i okoliš.

Prostor za deterdžent mora biti suh kad se dodaje deterdžent. On se sastoji od odjeljka za pretpranje i odjeljka za glavno pranje. Ako se koristite deterdžentom u prahu ili tekućim deterdžentom, dodajte malu količinu deterdženta u odjeljak za pretpranje. Ako imate pitanja u vezi s deterdžentom, obratite se proizvođaču deterdženta.

### NAPOMENA!

Koristite samo deterdžent namijenjen za perilice posuđa! Ne smijete koristiti tekućinu za pranje posuđa jer pjena koja se stvara sprječava učinkovit rad perilice.

### Tablete za perilice posuđa

Ako ne možete zatvoriti poklopac odjeljka, prepolutite tabletu. Postoji opasnost da se deterdžent neće pravilno otpustiti ako je poklopac pretijesno zatvoren i neće se ispravno otvoriti.

### NAPOMENA!

Tablete za perilice posuđa ne preporučuju se za kratke programe (kraće od 75 minuta). Umjesto njih koristite deterdžent u prahu ili tekući deterdžent.

### All-in-one deterdžent

Postoje mnoge vrste all-in-one deterdžena na tržištu. Pažljivo pročitajte upute za proizvod koji odlučite upotrebljavati.

U poglavlju Postavke opisuje se kako aktivirati tabletu (3-u-1 / višefunkcijski deterdžent). U odjeljak za sol mora se staviti sol. Ako niste zadovoljni rezultatima pranja ili sušenja posuđa, deaktivirajte postavku Tableta (3-u-1 / višefunkcijski deterdžent) te dodajte sol, deterdžent i sredstvo za ispiranje. Pogledajte poglavlje Prije prvog korištenja.

## NAPOMENA!

Optimalni rezultati pranja i sušenja postižu se upotrebom normalnog deterdženta za perilicu posuđa u kombinaciji s posebno doziranim sredstvom za ispiranje i soli.

## Glavni prekidač napajanja

Pritisnite i držite glavni prekidač napajanja dok se ne uključi zaslon. Provjerite i je li slavina za vodu otvorena.

## PROGRAMS - Odabir programa

Izaberite program koji odgovara vrsti i zaprljanosti posuđa. Program Ekološko pranje uvijek je prethodno odabran.

Pritisnite izbornik programa jednom ili više puta dok se ne aktivira simbol željenog programa.

auto

### 45-65° **Automatsko pranje**

Perilica posuđa može izmjeriti koliko je zaprljano posuđe te tome prilagoditi potrošnju vode i temperaturu. Nakon prve montaže program treba nekoliko puta primijeniti prije nego što se on potpuno prilagodi i pruži najbolje rezultate.

auto

### 45-65° **Automatsko pranje** <sup>1)</sup> + **SpeedWash** + **Automatsko otvaranje**

Učinkovit program za svakodnevnu upotrebu kojim možete ukloniti blago sasušene ostatke. (Program nije namijenjen uklanjanju zagorjele hrane, primjerice na posuđu za pećnicu).



### 70° **Pranje jako zaprljanog posuđa**

Program za jako zaprljano posuđe, poput tava i posuda za pečenje. Prikladan i za situacije kada su higijenski zahtjevi vrlo visoki, npr. za pranje dječjih bočica i daski za rezanje. Ako tim posuđem ne možete potpuno napuniti perilicu, možete dodati tanjure i slične predmete.

ECO

### 55° **Ekološko pranje**

Ovaj je program namijenjen pranju normalno zaprljanog posuđa i najučinkovitiji je program u smislu kombinirane potrošnje električne energije i vode.



### 35° **Brzo pranje**

Ovaj se program koristi za manje zaprljane čaše i porculan poput šalica za kavu.

*U kombinaciji s opcijom SpeedWash postiže se kraći program (15 min).*

<sup>1)</sup> Ova je kombinacija (Automatsko pranje + SpeedWash + Automatsko otvaranje) također poznata kao QuickIntensive (90 min).



## \*° **Ispiranje**

Koristi se za ispiranje posuđa dok čekate na posuđe kojim ćete napuniti perilicu.

## EXTRA - Odabir opcija

Da biste odabrali neku opciju, pritisnite jednu od tipki za opcije dok se opcija ne aktivira. Dostupne opcije razlikuju se ovisno o programima i neke se opcije ne mogu kombinirati (dostupne opcije lagano sjaje).



## **SpeedWash**

Ova opcija skraćuje trajanje programa, ali se njome troši više energije i vode.



## **Automatsko otvaranje**

Vata perilice posuđa otvaraju se automatski, čime se postižu bolji rezultati sušenja. Pričekajte da se na perilici posuđa pokaže da je program završen i da se posuđe ohladi prije vađenja posuđa iz perilice posuđa. (Ako je perilica posuđa ugrađena, okolni namještaj mora biti otporan na kondenzaciju iz perilice posuđa.)

## NAPOMENA!

Vrata perilice posuđa ne smiju biti blokirana kada su postavljena na automatsko otvaranje. To može narušiti funkcionalnost brave na vratima.

## 1|2 **Polna punjenja**

Ova opcija prilagođava program pranja za perilicu napunjenu do pola pa se upotrebljava manje energije i vode.



## **Odgoda početka rada**

Kada odaberete Odgoda početka rada, perilica posuđa zatvorit će s radom 1 – 24 sata nakon što zatvorite vrata.

1. Pritisnite tipku jednom da biste aktivirali opciju Odgoda početka rada. Pritisnite tipku nekoliko puta (ili je zadržite) da biste postavili željeni broj sati.
2. Zatvorite vrata i perilica posuđa odbrojavat će vrijeme u koracima po jedan sat te će početi raditi nakon odabrane odgode.

Ako želite poništiti opciju Odgoda početka rada, otvorite vrata, pritisnite i držite glavni prekidač napajanja dok se zaslon ne isključi.

## Pokretanje perilice posuđa

Zatvorite vrata da biste pokrenuli perilicu posuđa. Ako je uključen glavni prekidač napajanja, perilica posuđa automatski će se pokrenuti kada se vrata zatvore.

## TIME - Preostalo vrijeme

Nakon što odaberete program i opcije, prikazuje se vrijeme koje je bilo potrebno posljednji puta kada se program upotrebljavao.

## Zaustavljanje ili promjena programa

Ako želite promijeniti program nakon što perilica počne raditi, otvorite vrata, a zatim pritisnite i zadržite glavni prekidač napajanja dok se zaslon ne isključi. Ako se poklopac naprave za doziranje deterđenta već otvorio, dodajte još deterđenta. Zatim pritisnite glavni prekidač napajanja, odaberite novi program i zatvorite vrata.

## Ako želite dodati još posuđa

Otvorite vrata. Perilica posuđa automatski se zaustavlja. Dodajte posuđe i zatvorite vrata. Nakon nekog vremena perilica nastavlja s programom.

## Ako se perilica posuđa isključi zbog nestanka struje

Ako program pranja nije završen, prekinuti se program nastavlja nakon ponovnog uspostavljanja napajanja.

### NAPOMENA!

Tijekom sušenja program se prekida ako se napajanje prekine ili se vrata otvore na dulje od 2 minute.

## Nakon završetka programa

Perilica posuđa automatski se isključuje nakon završetka programa. Zatvorite slavinu za vodu nakon svake upotrebe.

## Za najbolje rezultate sušenja

- Dokraja napunite perilicu.
- Postavite posuđe s udubinama, kao što su čaše, pod kutom kako bi se isprala voda za ispiranje. Ovo je važno i za plastične predmete.
- Dodajte sredstvo za ispiranje ili povećajte dozu sredstva za ispiranje.
- Aktivirajte opciju Automatsko otvaranje.
- Ostavite posuđe da se ohladi prije nego što ga izvadite.

## Vađenje posuđa iz perilice posuđa

Vrući porculan je lomljiviji. Ostavite posuđe da se ohladi u perilici posuđa prije nego što ga izvadite.

Prvo izvadite posuđe iz donje košare kako biste izbjegli da kapljice vode iz gornje košare padnu na posuđe u donjoj košari.



## Grafikon programa

PROGRAMS - Program	Prostor za deterdžent 1/2 (ml)	EXTRA - Opcije	Pretrpanje	Glavno pra- nje	Broj ciklusa ispiranja	Završno ispi- ranje	Potrošnja <sup>1)</sup>		
							Trajanje pra- nja posuđa (približno sa- ti: minuta)	Potrošnja el. energije (otprilike, u kWh)	Potrošnja vode (L)
Automatsko pranje	--- / 25	Automatsko otvaranje	1-3	50-65 °C	2-3	65 °C	2:10-2:50	0,9-1,5	11-20
Pranje jako zaprijanog posuđa	10 / 25		2	70 °C	2	70 °C	2:55	1,7	17
Ekološko pranje <sup>2)</sup>	--- / 25	Automatsko otvaranje	1	55 °C	2	49 °C	3:00	0,86	9,5
Brzo pranje	--- / 10			35 °C	1	25 °C	0:20	0,2	10
Ispiranje	--- / ---				1	--- °C	0:07	0,01	3

1) Potrošnja ovisi o temperaturi dovodne vode, sobnoj temperaturi, količini punjenja, odabranim dodatnim funkcijama itd.

2) Program pranja posuđa standardni je ciklus pranja koji se koristi za prikupljanje informacije o oznakama s podacima o potrošnji električne energije. Namijenjen je pranju normalno zaprijanog posuđa i najučinkovitiji je program u smislu kombinirane potrošnje električne energije i vode.

### Otvorite izbornik s postavkama:

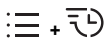

- 1.. Najprije otvorite vrata. Isključite perilicu. Pritisnite i držite glavni prekidač napajanja dok se zaslon ne osvijetli.
- 2.. Unutar 10 sekundi:  
- pritisnite izbornik programa i tipku za opcije za SpeedWash.
- 3.. Na zaslonu se prikazuje izbornik s postavkama (trenutačna postavka i trenutačno postavljena vrijednost).  
(Izađite iz izbornika tako da ga pregledate ili pritiskom glavnog prekidača napajanja.)

### Navigacija u izborniku s postavkama:

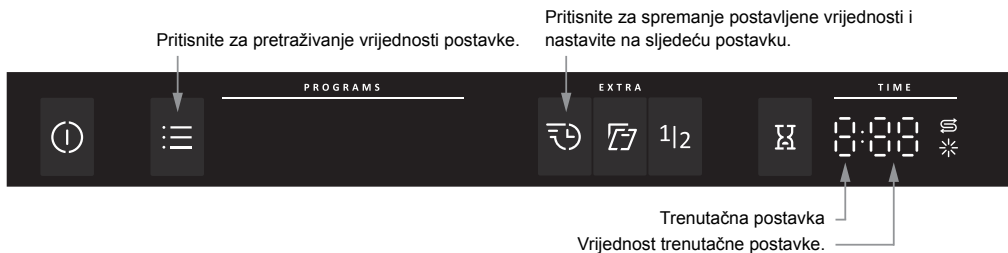

### Sada možete prilagoditi sljedeće postavke:

Postavke	Opcije	
1. Sredstvo za ispiranje	1:00 - 1:05	<p>Postavka doziranja sredstva za ispiranje.</p> <p>Povećajte dozu sredstva za ispiranje:</p> <ul style="list-style-type: none"> <li>• ako na posuđu ostaju mrlje od vode.</li> </ul> <p>Smanjite dozu sredstva za ispiranje:</p> <ul style="list-style-type: none"> <li>• ako na posuđu ostaje ljepljiv/plavičast film.</li> <li>• ako su na posuđu vidljive trake.</li> <li>• ako se stvara pjena. Ako je vaša voda vrlo mekana, sredstvo za ispiranje može se razrijediti s vodom u omjeru od 50:50.</li> </ul> <p><i>Prethodno odabrano u tvornici: 05</i></p>

Postavke	Opcije																																		
<b>2. Tvrdća vode</b>	2:00 - 2:09	<p>Prilagođavanje omekšivača vode. Odaberite postavku ovisno o tvrdoći vode. Važno je da ova postavka bude ispravna!</p> <table border="1" data-bbox="617 261 1050 719"> <thead> <tr> <th data-bbox="617 261 759 336">Njemačka ljest- vica tvrdoće vode</th> <th data-bbox="759 261 904 336">Francuska ljest- vica tvrdoće vode</th> <th data-bbox="904 261 1050 336">Preporučena postavka</th> </tr> </thead> <tbody> <tr><td data-bbox="617 336 759 373">0-5°dH</td><td data-bbox="759 336 904 373">0-9°fH</td><td data-bbox="904 336 1050 373">2:00</td></tr> <tr><td data-bbox="617 373 759 410">6-8°dH</td><td data-bbox="759 373 904 410">10-14°fH</td><td data-bbox="904 373 1050 410">2:01</td></tr> <tr><td data-bbox="617 410 759 446">9-11°dH</td><td data-bbox="759 410 904 446">15-20°fH</td><td data-bbox="904 410 1050 446">2:02</td></tr> <tr><td data-bbox="617 446 759 483">12-14°dH</td><td data-bbox="759 446 904 483">21-25°fH</td><td data-bbox="904 446 1050 483">2:03</td></tr> <tr><td data-bbox="617 483 759 520">15-19°dH</td><td data-bbox="759 483 904 520">26-34°fH</td><td data-bbox="904 483 1050 520">2:04</td></tr> <tr><td data-bbox="617 520 759 557">22-24°dH</td><td data-bbox="759 520 904 557">35-43°fH</td><td data-bbox="904 520 1050 557">2:05</td></tr> <tr><td data-bbox="617 557 759 593">25-29°dH</td><td data-bbox="759 557 904 593">44-52°fH</td><td data-bbox="904 557 1050 593">2:06</td></tr> <tr><td data-bbox="617 593 759 630">30-39°dH</td><td data-bbox="759 593 904 630">53-70°fH</td><td data-bbox="904 593 1050 630">2:07</td></tr> <tr><td data-bbox="617 630 759 667">40-49°dH</td><td data-bbox="759 630 904 667">71-88°fH</td><td data-bbox="904 630 1050 667">2:08</td></tr> <tr><td data-bbox="617 667 759 703">50°dH</td><td data-bbox="759 667 904 703">89°fH</td><td data-bbox="904 667 1050 703">2:09</td></tr> </tbody> </table> <p>Ne zaboravite dodati sol u prostor za sol nakon što ste postavili omekšivač vode na 2:01 - 2:09.  <i>Kod dovoda vode s tvrdoćom manjom od 6°dH (9°fH) odaberite 2:00. Deaktivirat će se omekšivač vode i nije potrebna sol.</i>  <i>Prethodno odabrano u tvornici: 04</i></p>	Njemačka ljest- vica tvrdoće vode	Francuska ljest- vica tvrdoće vode	Preporučena postavka	0-5°dH	0-9°fH	2:00	6-8°dH	10-14°fH	2:01	9-11°dH	15-20°fH	2:02	12-14°dH	21-25°fH	2:03	15-19°dH	26-34°fH	2:04	22-24°dH	35-43°fH	2:05	25-29°dH	44-52°fH	2:06	30-39°dH	53-70°fH	2:07	40-49°dH	71-88°fH	2:08	50°dH	89°fH	2:09
Njemačka ljest- vica tvrdoće vode	Francuska ljest- vica tvrdoće vode	Preporučena postavka																																	
0-5°dH	0-9°fH	2:00																																	
6-8°dH	10-14°fH	2:01																																	
9-11°dH	15-20°fH	2:02																																	
12-14°dH	21-25°fH	2:03																																	
15-19°dH	26-34°fH	2:04																																	
22-24°dH	35-43°fH	2:05																																	
25-29°dH	44-52°fH	2:06																																	
30-39°dH	53-70°fH	2:07																																	
40-49°dH	71-88°fH	2:08																																	
50°dH	89°fH	2:09																																	
<b>3. Tableta</b> (3u1 / All-in-one deterdžent)	3:00 (Isključeno) 3:01 (Uključeno)	<p>Možete aktivirati ovu postavku kada se koristite 3-u-1 / višefunkcijskim deterdžentom. Programi pranja posuđa automatski se prilagođavaju kako bi svaki put osigurali najbolje pranje i sušenje. Ako se aktivira ova postavka, nema potrebe za dodavanjem sredstva za ispiranje jer se njome deaktivira njegovo ispuštanje. Također se smanjuje količina soli koja se dodaje omekšivaču vode. U odjeljak za sol mora se staviti sol.</p> <table border="1" data-bbox="617 1082 1050 1270"> <thead> <tr> <th data-bbox="617 1082 1050 1118">NAPOMENA!</th> </tr> </thead> <tbody> <tr> <td data-bbox="617 1118 1050 1270">           Da biste postigli dobre rezultate pranja posuđa, bitno je provjeriti koja vrstu deterdženta ili višefunkcijskog proizvoda najbolje odgovara vašim potrebama! Pažljivo pročitajte informacije o upotrebi na pakiranju deterdženta. Uvijek slijedite upute za upotrebu i informacije na pakiranju deterdženta!         </td> </tr> </tbody> </table>	NAPOMENA!	Da biste postigli dobre rezultate pranja posuđa, bitno je provjeriti koja vrstu deterdženta ili višefunkcijskog proizvoda najbolje odgovara vašim potrebama! Pažljivo pročitajte informacije o upotrebi na pakiranju deterdženta. Uvijek slijedite upute za upotrebu i informacije na pakiranju deterdženta!																															
NAPOMENA!																																			
Da biste postigli dobre rezultate pranja posuđa, bitno je provjeriti koja vrstu deterdženta ili višefunkcijskog proizvoda najbolje odgovara vašim potrebama! Pažljivo pročitajte informacije o upotrebi na pakiranju deterdženta. Uvijek slijedite upute za upotrebu i informacije na pakiranju deterdženta!																																			

### Dodajte sredstvo za ispiranje

Kada je potrebno dodati sredstvo za ispiranje, na zaslonu se prikazuje ovaj simbol.

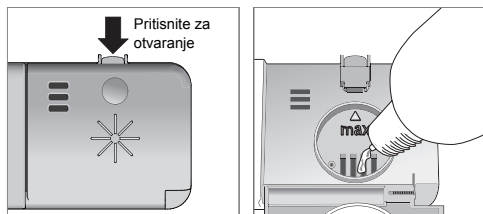

1. Otvorite poklopac odjeljka za sredstvo za ispiranje.
2. Pažljivo napunite sredstvom za ispiranje do razine označene kao **max**.
3. Obrišite sredstvo za ispiranje oko odjeljka ako vam je iscurilo.
4. Dobro zatvorite poklopac.

Nakon dodavanja može proći neko vrijeme prije nego što se simbol ugasi.

### Dodavanje soli

Kada je potrebno dodati sol, na zaslonu se prikazuje ovaj simbol.

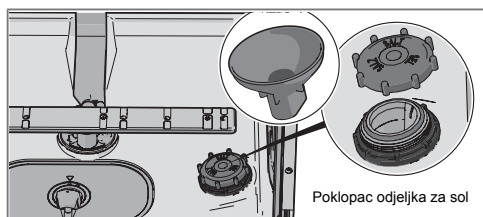

Kada nestane soli, odvrnite poklopac i dodajte sol u odjeljak za sol. Voda je potrebna samo prvi put! Obrišite i dobro pritegnite. Pokrenite program kako biste osigurali da ste isprali sol koja je možda ostala u perilici.

Nakon dodavanja može proći neko vrijeme prije nego što se simbol ugasi.

### UPOZORENJE!

Da bi se izbjegle mrlje od hrđe, program pranja mora se pokrenuti odmah nakon dodavanja soli.

Nikada ne ulijevajte deterdžent u odjeljak za sol. Time ćete uništiti omekšivač vode!

### Filter za grube čestice

Filter za grube čestice hvata veće čestice hrane koje ne mogu proći pokraj odvodne crpke. Ako je potrebno, ispraznite filter za grube čestice.

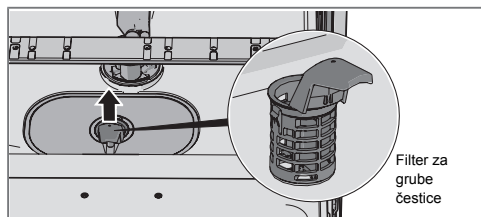

1. Uхватite ručicu i podignite filter.
2. Ispraznite filter za grube čestice. Ne zaboravite ga vratiti!

### Filter za fine čestice

Otpad koji se prikuplja na finom filteru automatski se ispiru prilikom svakom pranja. Očistite fini filter prema potrebi.

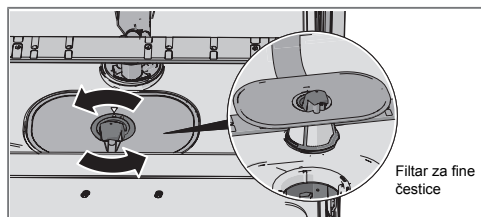

1. Okrenite ručicu u smjeru suprotnom od kazaljke na satu.
2. Podignite filter ravno prema gore uz pomoć ručice. Oslobodite grubi filter da biste očistili fini filter.
3. Vratite sve obrnutim redoslijedom. Pri zamjeni filtera provjerite jesu li rubovi dobro zabrtvljeni.
4. Zaključajte filter okretanjem ručice u smjeru kazaljke na satu do krajnjeg položaja. Ručica bi trebala biti okrenuta ravno prema van u odnosu na perilicu posuđa.

### NAPOMENA!



Na rezultate pranja posuđa mogu utjecati neispravno postavljeni filtri. Obratite pozornost na činjenicu da se perilica posuđa ne smije upotrebljavati ako se filtri ne nalaze na odgovarajućem mjestu!

## NAPOMENA!

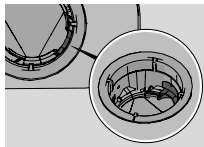

Provjerite je li obojeni zaustavnik s desne strane u donjem odvodu na mjestu.

## Ruke za pranje

Otvori i ležajevi mogu se ponekad začepiti. Uklonite otpad iglom ili sličnim predmetom. Ruke za pranje imaju otvore i sa donje strane.

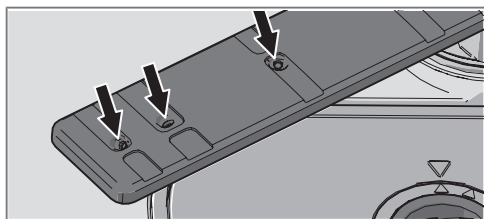

Da biste olakšali čišćenje, možete ukloniti ruke za pranje. Ne zaboravite ih kasnije vratiti na njihovo mjesto.

## Donja ruka za pranje

- Povucite donju ruku za pranje ravno prema gore da biste je oslobodili.

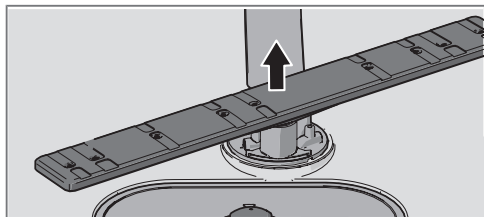

## Gornja ruka za pranje

1. Izvucite gornju košaru.
2. Odrvnite ležajeve ruke za pranje u smjeru suprotnom od smjera kazaljke na satu da biste je uklonili s gornje košare.

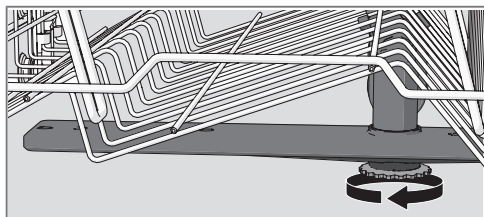

## Vrata i brtva na vratima

Redovito čistite obje strane vrata i brtva na vratima. Koristite se vlažnom krpom (ako je potrebno, stavite malo sredstva za čišćenje).

## Upravljačka ploča

Tipke uvijek moraju biti čiste i nezamašćene. Očistite ih suhom ili malo navlaženom krpom. Nikada se nemojte koristiti sredstvima za čišćenje, njima možete ogrepsi površinu. Za isključivanje perilice posuđa prije čišćenja tipki pritisnite glavni prekidač napajanja kako biste spriječili nehotično aktiviranje programa.

## Unutrašnjost perilice posuđa

Unutrašnjost perilice posuđa proizvedena je od nehrđajućeg čelika i pri normalnoj upotrebi ostaje čista.

## Naslage kamenca

Ako je u vašem području voda tvrda, u perilici posuđa mogu se stvoriti naslage kamenca. Ako se to dogodi, u prostor za deterdžent stavite dvije žlice za juhu limunske kiseline i pokrenite program Pranje jako zaprljanog posuđa (bez posuđa).

## Odčepijavanje odvodne crpke

Ako se u perilici posuđa i dalje nalazi voda nakon završetka programa, nešto možda blokira odvodnu crpku. Takve predmete možete jednostavno ukloniti.

1. Isključite uređaj uz pomoć glavnog prekidača napajanja i izvucite utikač iz zidne utičnice.
2. Izvadite grubi filter i fini filter.
3. Izvadite vodu iz unutrašnjosti perilice posuđa.
4. Da biste pregledali odvodnu crpku, uklonite obojeni zaustavnik s desne strane u donjem odvodu.
5. Ručno okrenite kotačić crpke koji se nalazi iza odvodne crpke. Pažljivo uklonite sve predmete.
6. Zamijenite zaustavnik odvodne crpke te fine i grube filtere.
7. Ponovno utaknite utikač.

Ako se perilica posuđa još uvijek ne pokreće, a čuje se zujanje, aktivirana je zaštita od prelijevanja.

- Isključite dovod vode.
- Izvucite utikač iz zidne utičnice.
- Nazovite servis.

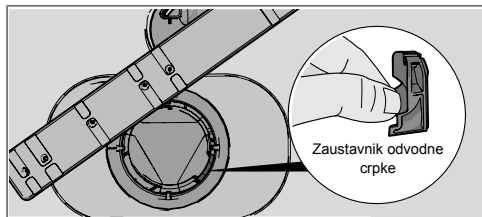

## NAPOMENA!

Nemojte zaboraviti zamijeniti zaustavnik odvodne crpke.

## Odčepljivanje filtera dovodnog crijeva

Ako se u dovodu vode nalaze male čestice, vanjski filter na dovodnom crijevu može se začepiti, što uzrokuje Pogreška dovoda vode.

1. Isključite uređaj uz pomoć glavnog prekidača napajanja i izvucite utikač iz zidne utičnice.
2. Isključite slavinu za vodu.
3. Odvrnite dovodno crijevo.
4. Pažljivo uklonite vanjski filter s dovodnog crijeva i očistite ga.
5. Zamijenite filter i provjerite je li brtvilo ispravno postavljeno.
6. Čvrsto pritegnite dovodno crijevo.
7. Utaknite utikač uređaja u zidnu utičnicu i uključite slavinu za vodu. Pustite da se tlak stabilizira i provjerite je li priključak čvrsto priključen.

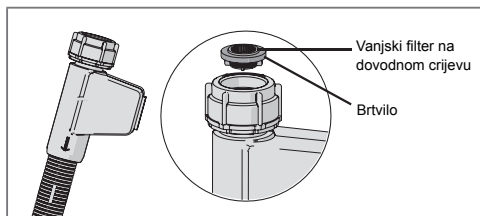

## Otklanjanje poteškoća

Vrsta pogreške na zaslonu		Korektivna radnja
F10	Prepunjavanje vode	Očistite odvodnu crpku. Pogledajte odjeljak Održavanje i čišćenje. Ako se problem i dalje javlja, nazovite servis.
F11	Pogreška odvoda vode	Pogledajte „Voda ostaje u perilici posuđa“ u donjoj tablici „Problem“. Ako se problem i dalje javlja, nazovite servis.
F12	Pogreška dovoda vode	Provjerite je li slavina za vodu otvorena. Provjerite je li vanjski filter na ulaznoj cijevi začepljen. Potražite Odčepljivanje filtera dovodnog crijeva u poglavlju Održavanje i čišćenje. Ako se problem i dalje pojavljuje, nazovite servis.
F40	Curenje dovodnog ventila	Zatvorite slavinu za vodu i nazovite servis.
F52	Pogreška nivoa vode	Očistite filtere za fine i grube čestice. Provjerite je li vanjski filter na ulaznoj cijevi začepljen. Ako se problem i dalje pojavljuje, nazovite servis.
F54	Prepunjavanje vode	Zatvorite slavinu za vodu i nazovite servis.
F56	Pogreška protoka vode	Nazovite servis.

Pritisnite bilo koju tipku da biste izbrisali poruku o pogrešci.

Problem	Mogući uzroci	Korektivna radnja
Tipke ne reagiraju na pritisak.	Pritisnuli ste tipke prebrzo nakon otvaranja vrata.	Pričekajte trenutak i pokušajte ponovno.
	Tipke su prljave.	Očistite suhom ili malo navlaženom krpom.
	Vrata su zatvorena.	Otvorite vrata. Tipke reagiraju samo kada su vrata otvorena.
Nije moguće zatvoriti vrata.	Košare nisu ispravno postavljene.	Provjerite jesu li košare ispravno postavljene u vodoravnom položaju.
		Uvjerite se da posuđe ne blokira košare te da one ispravno sjedaju na mjesto.
	Brava na vratima ne sjeda na mjesto i ne zaključava.	Provjerite bravu na vratima. Ako ne sjeda na mjesto i ne zaključava, otvorite vrata. Pritisnite i držite tipku za opciju Automatsko otvaranje 15 sekundi. Zatim pričekajte 30 sekundi. Zatvorite vrata. Provjerite sjeda li brava na vratima na mjesto i zaključava li.

<b>Problem</b>	<b>Mogući uzroci</b>	<b>Korektivna radnja</b>
Perilica posuđa se ne pokreće.	Vrata nisu ispravno zatvorena.	Provjerite.
	Otvorili ste perilicu posuđa da biste dodali posuđe za vrijeme trajanja programa.	Zatvorite vrata i pričekajte. Nakon nekog vremena perilica nastavlja s programom.
	Brava na vratima nije sjela na mjesto i zaključala.	Provjerite bravu na vratima. Ako nije sjela na mjesto i zaključala, otvorite vrata. Pritisnite i držite tipku za opciju Automatsko otvaranje 15 sekundi. Zatim pričekajte 30 sekundi. Zatvorite vrata. Provjerite sjeda li brava na vratima na mjesto i zaključava li.
	Pregorio je osigurač.	Provjerite.
	Utikač nije uključen u zidnu utičnicu.	Provjerite.
	Slavina za vodu je isključena.	Provjerite.
	Preljevanje/curenje.	Provjerite.
	Iz perilice posuđa čuje se zujanje (odvodna crpka) koje ne prestaje nakon isključivanja glavnog prekidača.	Isključite slavinu za vodu. Izvucite utikač i nazovite servis.
	Uvjerite se da nije odabrana opcija Odgoda početka rada.	Pritisnite i držite glavni prekidač napajanja dok se zaslon ne isključi ako želite otkazati opciju Odgoda početka rada. Ponovno pokrenite perilicu posuđa.
Posuđe nije čisto.	Ruke za pranje se ne okreću.	Uklonite ruke i očistite ih. Provjerite jesu li ruke za pranje blokirane posuđem.
	Začepljeni su ili otvori ili ležajevi ruku za pranje.	Očistite ruke za pranje. Pogledajte poglavlje Održavanje i čišćenje.
	Neodgovarajući program pranja.	Izaberite dulji program.
	Nepravilno doziranje deterdženta.	Doza odgovara tvrdoći vode. Previše ili premalo deterdženta daje slabije rezultate pranja posuđa.
	Stari deterdžent. Deterdžent je kvarljiv proizvod.	Izbjegavajte velike pakete.
	Posuđe nepravilno napunjeno.	Ne pokrivajte porculan velikim zdjelama i sličnim posuđem. Izbjegavajte postavljanje vrlo visokih čaša u kutove košara.
	Čaše i šalice se prevrću tijekom programa.	Postavite posuđe stabilno.
	Filteri nisu ispravno postavljeni.	Provjerite je li ručica filtera zaključana u krajnjem položaju. Ručica bi trebala biti okrenuta ravno prema van u odnosu na perilicu posuđa.
	Nedostaje zaustavnik odvodne crpke.	Provjerite je li obojeni zaustavnik s desne strane u donjem odvodu na mjestu. Pogledajte poglavlje Održavanje i čišćenje.



<b>Problem</b>	<b>Mogući uzroci</b>	<b>Korektivna radnja</b>
Mrlje na nehrđajućem čeliku ili srebrnini.	Neka hrana, poput senfa, majoneze, limuna, octa, soli i umaka za salate, može ostaviti mrlje na nehrđajućem čeliku ako na njemu ostane predugo.	Isperite tu hranu ako ne namjeravate odmah započeti s pranjem. Upotrijebite program Ispiranje.
	Posuđe od nehrđajućeg čelika može ostaviti mrlje na srebru ako dođe u kontakt s njim tijekom pranja. Aluminij također može ostaviti mrlje na posuđu.	Kako biste izbjegli mrlje i gubitak sjaja, odvojite posuđe izrađeno od različitih materijala, kao što su srebro, nehrđajući čelik i aluminij.
Mrlje ili tanki sloj na posuđu.	Omekšivač vode propušta sol.	Provjerite je li poklopac odjeljka ispravno pritegnut. U suprotnom nazovite servis.
	Nepravilna postavka omekšivača vode.	Pogledajte poglavlje Postavke.
	Nepravilna postavka doziranja sredstva za ispiranje.	Pogledajte poglavlje Postavke.
	Prazan odjeljak za sol.	Dodajte sol. Pogledajte poglavlje Prije prvog korištenja.
	Koristi se 3-u-1 / višefunkcijski deterdžent i aktivirana je postavka Tableta (3-u-1 / višefunkcijski deterdžent).	Deaktivirajte postavku Tableta (3-u-1 / višefunkcijski deterdžent) i dodajte sol i sredstvo za ispiranje.
	Previsoka temperatura i/ili previše deterdženta izazivaju oštećenja na kristalu. Nažalost se to ne može popraviti, samo spriječiti.	Kristal perite na niskoj temperaturi i s umjerenom količinom deterdženta. Obratite se proizvođaču deterdženta.
Na posuđu ostaje ljepljiv/plavičast film.	Postavka doziranja sredstva za ispiranje je previsoka.	Smanjite količinu. Informacije potražite u poglavljima Prije prvog korištenja i Postavke. Ako imate vrlo meku vodu, možda bi bilo dobro da razrijedite sredstvo za ispiranje s vodom u omjeru 50:50.
Nakon pranja ostaju mrlje.	Ruž za usne i čaj ponekad se teško peru.	Upotrijebite deterdžent s izbjeljivačem.
Ostaci deterdženta u prostoru za deterdžent nakon pranja posuđa.	Prostor za deterdžent bio je vlažan pri likom dodavanja deterdženta.	Prostor za deterdžent mora biti suh pri likom dodavanja deterdženta.
Čuje se zveckanje tijekom pranja.	Posuđe nije ispravno postavljeno ili se ruke za pranje ne okreću.	Provjerite je li posuđe sigurno postavljeno. Okrenite ruke za pranje kako biste se uvjerali da se mogu okretati.

<b>Problem</b>	<b>Mogući uzroci</b>	<b>Korektivna radnja</b>
Voda ostaje u perilici posuđa.	Filteri su začepljeni.	Očistite filtere za fine i grube čestice.
	Filteri nisu ispravno postavljani.	Provjerite je li ručica filtera zaključana u krajnjem položaju. Ručica bi trebala biti okrenuta ravno prema van u odnosu na perilicu posuđa.
	Otpad u odvodnoj crpki.	Očistite odvodnu crpku. Pogledajte poglavlje Održavanje i čišćenje.
	Nedostaje zaustavnik odvodne crpke.	Provjerite je li obojeni zaustavnik s desne strane u donjem odvodu na mjestu. Pogledajte poglavlje Održavanje i čišćenje.
	Savijeno odvodno crijevo.	Provjerite je li crijevo oštro savijeno.
	Začepljeno odvodno crijevo.	Odvrnite odvodno crijevo na spoju sa sifonom. Pobrinite se da nema začepljenja otpadom i da priključak ima unutarnji promjer od najmanje 14 mm.
Iz perilice posuđa dolazi loš miris.	Prijavština oko brtvi i u kutovima.	Očistite četkom za pranje i sredstvom za čišćenje koje se ne pjenu.
	Dulje vrijeme se odabiru programi s niskom temperaturom.	Pokrenite program s višom temperaturom otprilike jednom mjesečno.
Posuđe nije dovoljno suho.	Opcija Automatsko otvaranje nije aktivirana.	Aktivirajte opciju Automatsko otvaranje.
	Perilica posuđa nije potpuno puna.	Dokraj napunite perilicu.
	Potrebno je dodati sredstvo za ispiranje ili je postavka doziranja preniska.	Dodajte sredstvo za ispiranje ili povećajte postavku doziranja. Informacije potražite u poglavljima Prije prvog korištenja i Postavke.
	Koristi se 3-u-1 / višefunkcijski deterdžent i aktivirana je postavka Tableta (3-u-1 / višefunkcijski deterdžent).	Deaktivirajte postavku Tableta (3-u-1 / višefunkcijski deterdžent) i dodajte sol i sredstvo za ispiranje.

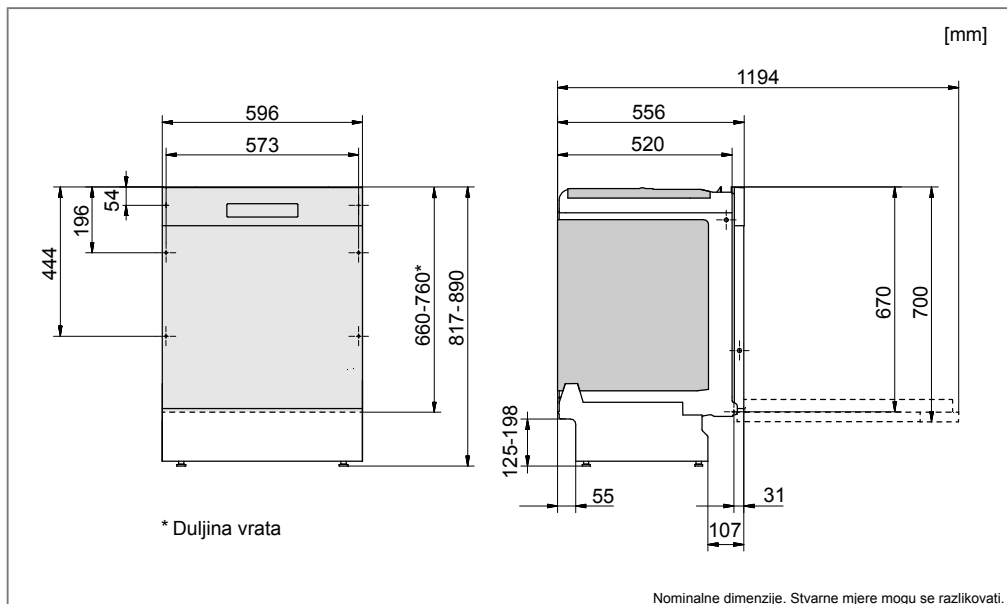

Važno je pročitati i poštovati dolje navedene upute i smjernice. Provedite instalaciju i priključivanje u skladu s posebnim uputama za instaliranje.

## Sigurnosne upute

- Priključivanje na struju, vodu i kanalizaciju mora obaviti kvalificirana osoba.
- Uvijek poštujujte važeće propise koji se odnose na vodo- vod, kanalizaciju i električnu mrežu.
- Budite oprezni prilikom instalacije! Nosite zaštitne rukavice! Uvijek su potrebne dvije osobe!
- Postavite posudu za prikupljanje vode na pod ispod perilice posuđa kako biste spriječili štetu u slučaju propuštanja.
- Prije pričvršćivanja perilice na mjesto ispitajte je pomoću programa ispiranje. Provjerite uzima li perilica posuđa vodu i prazni li se ispravno. Uvjerite se i da ne propušta ni na jednom spoju.

injske fronte može se podesiti da bi odgovarala postavkama drugih dijelova.

- Uvjerite se da je površina na koju ćete postaviti perilicu posuđa čvrsta. Podesite nožice tako da perilica posuđa stoji ravno.
- Ako je perilica posuđa ugradbena, okolni namještaj mora biti otporan na kondenzaciju iz perilice posuđa.
- Na donju stranu radne ploče pričvrstite zaštitnu foliju (nalazi se u vrećici s dokumentacijom). Zaštitna folija namijenjena je zaštititi radne ploče od vlage.
- Provjerite je li uređaj postavljen tako da se vrata slobodno otvaraju, inače funkcionalnost brave na vratima može biti narušena.

## Priključivanje na odvod

Potrebne informacije možete pronaći u posebnim uputama za ugradnju.

Perilica je prikladna za instaliranje u podignutom ugradnom otvoru (kako bi se osigurala ergonomska radna visina). To znači da se perilica posuđa može postaviti tako da se odvodno crijevo spušta na nižu razinu od dna perilice, odnosno da se provede izravno u podni odvod. Perilica ima ugrađeni uređaj za zaštitu od učinka sifona kako bi se spriječilo pražnjenje aparata tijekom ciklusa pranja.

## ⚠ UPOZORENJE!

Zatvorite dovod vode tijekom instalacije perilice posuđa!

Tijekom radova morate iskopčati utikač iz električne mreže ili prekinuti napajanje utičnice!

## Podešavanje

- Dimenzije ugradnog otvora i priključaka navedene su u posebnim uputama za instalaciju. Prije početka instalacije provjerite jesu li sve dimenzije ispravne. Visina kuh-

Odvodno crijevo može se priključiti i na priključnu mlaznicu na sifonu za odvod vode. Unutarnji promjer priključne mlaznice mora biti najmanje 14 mm.

Odvodno crijevo može se produljiti najviše 3 m (ukupna duljina odvodnog crijeva ne smije premašivati 4,5 m). Svi spojevi i priključne cijevi moraju imati unutarnji promjer najmanje 14 mm. Međutim, u idealnom slučaju odvodno se crijevo treba zamijeniti novim, bez spojeva.

Nijedan dio odvodnog crijeva ne smije biti više od 950 mm iznad dna perilice posuđa.

Pričvrstite odvodno crijevo pomoću obujmice za crijevo. Pobrinite se da odvodno crijevo nije savijeno.

## Priključivanje na dovod vode

Koristite se samo dovodnim crijevom koje je isporučeno s perilicom posuđa. Nemojte se ponovno koristiti starim ili nekim drugim rezervnim crijevima.

Na priključnom crijevu mora biti instalirana slavina za vodu (zaporni ventil). Slavina za vodu mora biti na pristupačnom mjestu kako bi se voda mogla isključiti u slučaju da se perilica mora pomaknuti.

Kad se instalacija dovrši, uključite slavinu za vodu i pustite da se tlak stabilizira. Provjerite jesu li svi priključci čvrsto priključeni.

### Priključivanje na dovod hladne vode

Priključite perilicu posuđa na dovod hladne vode ako se zgrada zagrijava na ulje, struju ili plin.

### Priključivanje na dovod tople vode

Priključite perilicu posuđa na dovod tople vode (maks. 70 °C) ako se zgrada zagrijava na energetski učinkovit način kao što su grijanje na toplanu, solarna ili geotermalna energija. Odabirom priključka s toplom vodom skraćuju se trajanja pranja i smanjuje potrošnja električne energije.

## NAPOMENA!

Mijenjanje električnih kablova, kao i popravke i održavanja koja se odnose na sigurnost ili učinkovitost mora obavljati serviser proizvođača ili netko sa sličnom stručnom spremom.

## NAPOMENA!

Nemojte premašiti dopuštenu temperaturu dovoda vode. Određeni materijali neke vrste posuđa ne mogu podnijeti veliku vrućinu. Pogledajte Lomljivo posuđe u poglavlju Punjenje perilice posuđa.

## Električni priključci

Informacije o električnim priključcima možete pronaći na pločici sa serijskim brojem. Navedene specifikacije moraju odgovarati lokalnom napajanju.

Perilica posuđa mora se priključiti u uzemljenu utičnicu.

Zidna električna utičnica mora se postaviti izvan područja instalacije kako bi bila pristupačna nakon instalacije perilice posuđa. Ne koristite produžni kabel!

Pročitajte poglavlje Otklanjanje poteškoća prije kontaktiranja sa servisom. Ako imate problem koji ne možete riješiti, obratite se najbližem distributeru, pogledajte [www.gorenje.com](http://www.gorenje.com).

Kad se javite servisu, navedite detalje s natpisne pločice. Navedite broj uređaja (1) i serijski broj (2).

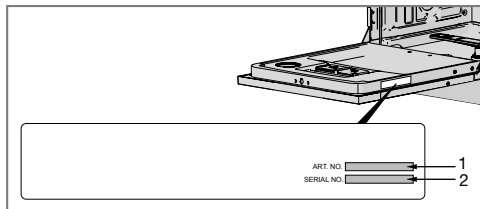

Zatražite informacije instituta koji obavlja testiranje putem sljedeće adrese e-pošte: [dishwashers@appliance-development.com](mailto:dishwashers@appliance-development.com).

Zahtjev treba sadržavati detalje s natpisne pločice. Navedite broj uređaja (1) i serijski broj (2).

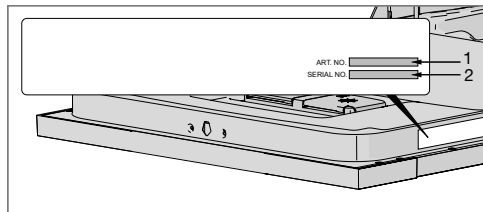





### Informacije o oznakama s podacima o potrošnji električne energije

Informativni list, u skladu s Uredbom Europske komisije (EU) br. 1059/2010

#### Gorenje

Oznaka modela:	GV66160, GFS633
Broj standardnih servisa:	16 <sup>1)</sup>
Klasa energetske učinkovitosti:	A+++
Godišnja potrošnja energije(AE <sub>C</sub> ):	245 kWh godišnje <sup>2)</sup>
Potrošnja energije za standardni ciklus pranja(E <sub>p</sub> ):	0,86 kWh
Potrošnja električne energije	
Način rada Isključeno (P <sub>o</sub> ):	0,49 W
Način rada Mirovanje (P <sub>i</sub> ):	0,49 W
Godišnja potrošnja vode (AW <sub>C</sub> ):	2660 litara godišnje <sup>3)</sup>
Klasa učinkovitosti pri sušenju:	A <sup>4)</sup>
Standardni program:	Ekološko pranje <sup>5)</sup> , opcija Automatsko otvaranje
Trajanje programa za standardni ciklus pranja:	180 minuta
Trajanje načina rada mirovanja (T <sub>i</sub> ):	beskonačno
Buka:	45 dB(A) re 1 pW
Izvedba:	integrirani aparat

1) U skladu sa standardom EN 50242.

2) Na osnovi 280 standardnih ciklusa pranja s priključkom hladne vode i potrošnjom u načinu uštede električne energije. Stvarna potrošnja električne energije ovisi o načinu korištenja perilice.

3) Na osnovi 280 standardnih ciklusa pranja. Stvarna potrošnja vode ovisi o načinu korištenja perilice.

4) Na ljestvici od G (najmanje učinkovito) do A (najučinkovitije).

5) Program pranja posuđa standardni je ciklus pranja koji se koristi za prikupljanje informacije o oznakama s podacima o potrošnji električne energije. Namijenjen je pranju normalno zaprljanog posuđa i najučinkovitiji je program u smislu kombinirane potrošnje električne energije i vode.

#### Tehnički podaci

Visina:	817-890 mm
Širina:	596 mm
Dubina:	556 mm
Težina:	35 kg <sup>1)</sup>
Tlak vode:	0,03 – 1,0 MPa

Električni priključci: podatke potražite na tipskoj pločici.

Nazivna snaga: podatke potražite na tipskoj pločici.

1) Težina ovisi o specifikacijama.



571990



hr (01-20)