

KLARSTEIN NIELSTRK  
TEIN NIELSTRK KLAR  
KLARSTEIN NIELSTRK  
TEIN NIELSTRK KLAR  
KLARSTEIN NIELSTRK  
TEIN NIELSTRK KLAR  
KLARSTEIN NIELSTRK

# KLARSTEIN

**Blanca**

Električni kamin

10034487 10034488

Napomena: Ovaj uređaj je namijenjen za korištenje u dobro izoliranim prostorima i nije pogodan za uporabu kao primarni izvor topline.



Poštovani,

Zahvaljujemo vam se na kupnji. Molimo pročitajte ovaj priručnik i slijedite ove upute kako biste izbjegli oštećenja na uređaju. Za štete uzrokovane nepridržavanjem instrukcija i uputa, ne snosimo odgovornost i to će rezultirati gubitkom jamstva. Naskenirajte QR kod za pristup najnovijem korisničkom priručniku i ostalim informacijama o proizvodu.



---

## SADRŽAJ

---

Sigurnosne upute	2
Informacije o proizvodu	3
Opis uređaja	4
Isporučeni dijelovi	5
Montaža	6
Rad uređaja	8
Tipke daljinskog upravljača	9
Sigurnosno isključivanje	11
Čišćenje i održavanje	12
Upute za likvidaciju	12
Izjava o sukladnosti	12

---

## TEHNIČKI PODACI

---

Broj proizvoda	10034487 10034488
Napajanje	220-240 V ~ 50 Hz
Snaga	max. 2000 W

---

## BEZPEČNOSTNÉ POKYNY

---

- Prilikom uporabe električnog aparata slijedite osnovne sigurnosne mjere, uključujući sljedeće upute:
- Ne koristite uređaj ukoliko nije čvrsto montiran, sukladno uputama za montažu.
- Ovaj proizvod je namijenjen za unutarnju uporabu.
- Napon uređaja treba odgovarati naponu utičnice.
- Ne ostavljajte uređaj bez nadzora tijekom rada. Ako uređaj nije u uporabi, odspojite ga iz napajanja.
- Kamin je tijekom uporabe vruć. Ne dodirujte ga, kako biste izbjegli opekline.
- Držite zapaljive materijale poput namještaja, jastuka, posteljine, papira, odjeće, zavjese itd. najmanje 1 m od grijalice.
- Za sigurnu uporabu ovog proizvoda, potrebno ga je montirati na visini od najmanje 1 m od stropa i bočnih zidova.
- Ne prekrivajte uređaj, kako biste spriječili pregrijavanje.
- Ovaj proizvod nije namijenjen upotrebi osoba (uključujući djecu) sa smanjenim fizičkim, osjetilnim ili mentalnim sposobnostima ili osobama bez iskustva bez nadzora, osim ako nisu upoznati sa pravilnom upotrebom uređaja, od strane odgovorne osobe.
- Čišćenje i održavanje ne smije biti izvođeno od strane mlađih osoba, koje nisu pod nadzorom.
- Ne koristite proizvod, ako su prisutni vidljivi znakovi oštećenja.
- Ne pokušavajte samostalno popravljati uređaj niti modificirati njegove električne ili mehaničke funkcije. Popravke smije obavljati samo ovlašteni električar. Neovlašteni popravci uređaja rezultirat će gubitkom jamstva.
- Ako je naponski kabel oštećen, mora biti zamijenjen od strane proizvođača ili ovlaštenog servisa, kako biste izbjegli opasnost.
- Ne mijenjajte grijaći element ovog proizvoda.
- Ne koristite uređaj na izravnoj sunčevoj svjetlosti, blizu izvora topline, u vlažnim prostorijama poput kupaoalice.
- Ne koristite uređaj mokrim rukama te spriječite kontakt uređaja, naponskog kabela i utikača s vodom.
- Ne stavljajte naponski kabel pod tepih niti ga ne prekrivajte. Postavite naponski kabel na diskretno mjesto, kako biste spriječili nehotično spoticanje ljudi.
- Ne stavljajte predmete u kamin i ne prekrivajte ventilacijske otvore, kako biste spriječili strujni udar, požar ili oštećenje grijalice.
- Ne koristite uređaj u prostorima, u kojima se skladišti benzin, boje ili druge zapaljive tvari.
- Uređaj uvijek priključite u lako dostupnu električnu utičnicu te i izbjegavajte uporabu produžnog kabela, kako biste spriječili eventualno pregrijavanje i potencijalni rizik požara.
- Priključite uređaj u odgovarajuću utičnicu, prikladnu za vanjsku uporabu.
- Ukoliko želite isključiti grijalicu, okrenite gumbe u položaj OFF, a zatim odspojite utikač iz utičnice. Pri tome, ne povlačite naponski kabel, već primite utikač.
- Prije premještanja, čišćenja ili skladištenja, pričekajte da se uređaj ohladi.



### Upozorenje

Opasnost od opekline! Neki dijelovi ovog proizvoda su tijekom uporabe izuzetno vrući i mogu uzrokovati opekline. Držite djecu i ranjive osobe pod nadzorom.

# INFORMACIJE O PROIZVODU

Identifikator (i) modela:	10034487, 10034488						
Proizvod	Simbol	Vrijednost	Jedinica	Proizvod	Jedinica		
Toplinska snaga			Vrsta toplinske snage, samo za električne grijače				
Nazivna toplinska snaga	$P_{nom}$	2.0	kW	Ručno upravljanje temperaturom preko integriranog termostata	Nije dostupno		
Minimalna toplinska snaga (orijentacijska vrijednost)	$P_{min}$	1.0	kW	Ručno upravljanje temperaturom putem sobne i/ili vanjske temperature	Nije dostupno		
Maksimalna kontinuirana toplinska snaga	$P_{max,c}$	2.0	kW	Ručno upravljanje temperaturom putem sobne i/ili vanjske temperature	Nije dostupno		
Dodatna potrošnja električne energije			Toplinska snaga potpomognuta ventilatorom		Nije dostupno		
Pri nazivnoj toplinskoj snazi (motor ventilatora)	$e_{lmax}$	Nije dostupno	kW	Vrsta toplinske snage/regulacija temperature u prostoriji			
Pri minimalnoj toplinskoj snazi (motor ventilatora)	$e_{lmin}$	Nije dostupno	kW	Jednostupanjnska toplinska snaga bez regulacije sobne temperature	Ne		
U stanju pripravnosti	$e_{lsa}$	0,41	W	Dva ili više manualnih stupnjeva, bez regulacije sobne temperature	Ne		
			S mehaničkim termostatom i regulatorom prostorne temperature		Ne		
			S elektroničkom regulacijom sobne temperature		Ne		
			Elektronička regulacija sobne temperature + dnevni timer		Ne		
			Elektronička regulacija sobne temperature + tjedni timer		ÁDano		
			Proširene mogućnosti upravljanja				
			Kontrola sobne temperature s detekcijom pokreta				Ne
			Kontrola sobne temperature s detekcijom otvorenih prozora				Da
			s mogućnošću daljinskog upravljanja				Ne
			s kontrolom adaptivnog starta				Ne
			s vremenskim limitatorom				Ne
Sa senzorom žarulje				Ne			
Kontaktne informacije	Chal-Tec GmbH, Wallstraße 16, 10179 Berlin, Nemecko.						

## OPIS PROIZVODA

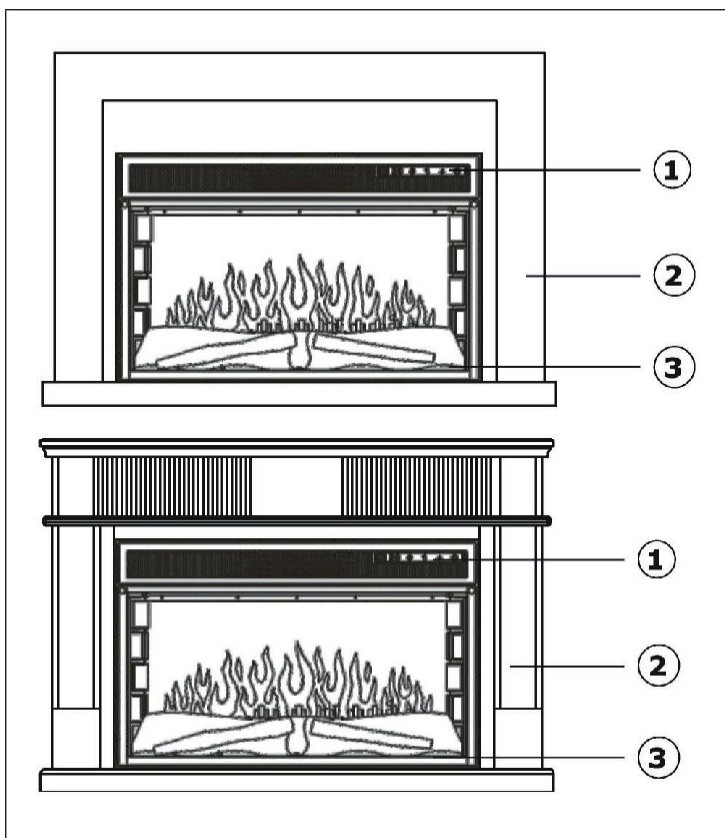

- 1 Grijalica
- 2 Poklopac
- 3 Drvo

## ISPORUČENI DIJELOVI

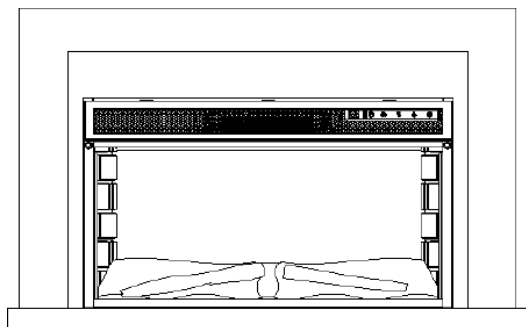

Kamin

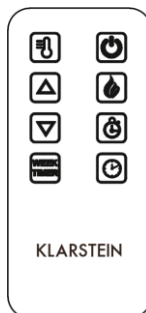

Daljinski upravljač

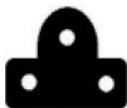

Nosač za zid x 2



Kratki vijak x 4



Tipla x 2



Dugi vijak x 2

---

## MONTAŽA

---



**Upozorenje:** Opasnost od električnog udara i drugih ozljeda  
Ovaj proizvod mora biti montiran sukladno uputama u ovom priručniku.

Potrebni alati:

2 mm borer  
6 mm borer  
Bušilica  
Odvijač

Naputci za instalaciju

Prije nastavka montaže pročitajte sljedeće:

- Potrebne su dvije osobe za podizanje kamina.
- Pri podizanju držite leđa ravno. Savijte noge, ne leđa.
- Izbjegavajte bočnu rotaciju tijela. Preporučljivo je promijeniti položaj nogu u slučaju potrebe.
- Izbjegavajte savijanje gornjeg dijela tijela.
- Uvijek se najprije savijte u koljenima. Ne naginjite se unaprijed ili u stranu tijekom rukovanja kaminom.
- Uvijek držite uređaj dlanom, ne vršcima prstiju.
- Uređaj držite što je bliže tijelu, kako biste izbjegli nepotrebno naprezanje tijela.
- Koristite rukavice za bolje držanje.
- Uvijek potražite pomoć treće osobe, ako je potrebno.

Raspakiravanje proizvoda

Uređaj je spakiran u kutiji. Slijedite doljenavedene upute za raspakiravanje:

- Provjerite je li proizvod u ispravnom položaju.
- Uklonite trake i ambalažu.
- Pažljivo izvucite kamin iz kutije.
- Uklonite zaštitnu futrolu.
- Odložite set za montažu na sigurno mjesto.
- Pažljivo uklonite zaštitnu foliju, koja pokriva kami.



## MONTAŽA

Ovaj uređaj je namijenjen za montažu na ravni zid. Prije montaže provjerite je li zid ravan i dovoljno čvrst kako bi mogao podnijeti težinu kamina.

1. Olovkom označite položaj otvora za isporučene zidne nosače na stražnjoj strani kamina.
2. Pažljivo izbušite dva otvora s borerom 2 mm, kako ne biste oštetili ploču MDF konstrukcije prilikom umetanja vijaka.
3. Spojite dva zidna nosača (konzole) na stražnju stranu kamina. Upotrijebite dva mala vijka.
4. Postavite kamin uz zid i olovkom označite položaj zidnih nosača. Zatim odložite kamin.
5. Izbušite rupe pomoću bušilice i borera promjera 6 mm i umetnite zidne tiple.
6. Postavite kamin na zid i pričvrstite ga priloženim dugačkim vijcima..

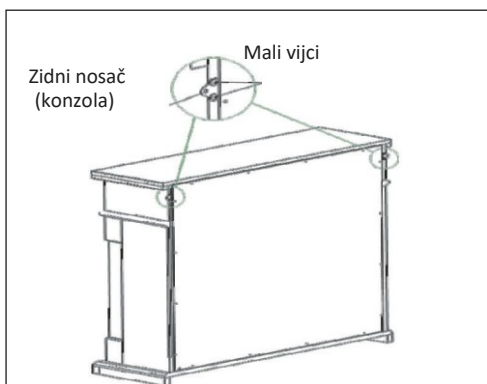

## RAD UREĐAJA







Funkcije upravljačke ploče i tipki

	<p>Pritisnite za uključivanje ili isključivanje uređaja.</p>				
	<p>Više puta pritisnite za podešavanje svjetline plamena između razine 5 (visoka svjetlina) i 1 (niska svjetlina). Pritisnite i zadržite tipku 5 sekundi, zatim pritisnite nekoliko puta za prebacivanje između boja plamena (C1 - C7).</p>				
	<p>Pritisnite ovaj gumb za prebacivanje između različitih razina grijanja. Odabrana razina prikazana je na indikatoru razine grijanja.</p> <p>Kada svijetli donji dio indikatora, znači da je uključena niska razina grijanja (1000 W). Kada su oba indikatora upaljena, znači da je uključena visoka razina grijanja (2000 W).</p> <p>Pritisnite i držite tipku 5 sekundi, a zatim je nekoliko puta pritisnite za podešavanje željene temperature u rasponu od 1 do 35 ° C u koracima po jedan stupanj.</p>				
	<p>Timer za isključenje se može podesiti pritiskom na tipku Sleep Timer dok je jedinica u režimu rada.</p> <p>Timer se može postaviti u rasponu 0 do 9 sati u koracima po 30 minuta.</p> <p>Timer za uključenje se može podesiti pritiskom na tipku Timer, kada je jedinica u stanju pripravnosti. Timer se može postaviti u rasponu 0 do 9 sati u koracima po 30 minuta.</p> <p>Pritisnite i zadržite 5 sekundi za isključivanje tjednog tajmera.</p>				
	<p>Zaslon prikazuje zadanu temperaturu u prostoriji. Nakon izvršenja određenih postavki, na zaslonu će biti prikazano i sljedeće:</p> <ul style="list-style-type: none"> <li>- postavljena svjetlina plamena</li> <li>- postavljena boja plamena</li> <li>- postavljena temperatura</li> </ul>				

## Podešavanje boje plamena

C1	crvena + topla bijela + plava	C5	plava
C2	crvena + topla bijela	C6	crvena
C3	crvena + plava	C7	topla bijela
C4	topla bijela + plava		

## TIPKE DALJINSKOG UPRAVLJAČA

	Prekidač	Pritisnite tipku jednom za uključenje ili isključenje aparata.
	Tipka plamena	Pritišćite tipku za odabir željene jasnoće efekta plamena, 5 razina. 5: visoka, 1: niska. Pritisnite ovaj gumb jednom i pomoću tipki sa strelicama odaberite boju plamena između: C1 i C7.
 	Strelice	Pomoću tipki strelica odaberite željenu razinu grijanja, Low (1 KW) ili High (2 KW). Na zaslonu je prikazana aktualna zadana razina grijanja.
	Podešavanje željene temperature	Pritisnite ovaj gumb te pomoću tipki sa strelicama odaberite željenu sobnu temperaturu (raspon 18 - 35 ° C).
	9 satni timer	Kada je jedinica u režimu rada, pritisnite tipku nekoliko puta za podešavanje vremena. Timer se može postaviti u rasponu od 0 do 9 sati u intervalima od 30 minuta. Nakon isteka podešenog vremena, uređaj se isključuje. Kad je uređaj u stanju pripravnosti, nekoliko puta pritisnite ovu tipku za podešavanje vremena timera. Timer se može postaviti između 0 i 9 sati u intervalima od 30 minuta. Nakon isteka podešenog vremena, uređaj se uključuje.
	Hodiny	Prije korištenja tjednog tajmera mora biti postavljen sat. Da biste postavili sat: <ul style="list-style-type: none"> <li>• Pritisnite tipku sata i pomoću tipki sa strelicama odaberite dan.</li> <li>• Ponovno pritisnite tipku sata i upotrijebite tipke sa strelicama za podešavanje sata (format 24 sata)</li> <li>• Ponovno pritisnite tipku sata te za podešavanje minuta koristite tipke sa strelicama.</li> </ul>

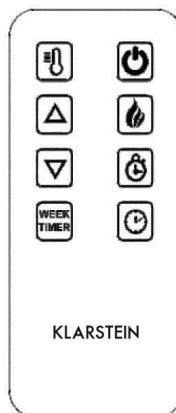

	<p>Funkcija detekcije otvorenog prozora</p>	<p>Vaš kamin raspolaže funkcijom "Detekcije otvorenog prozora", koja zaustavlja funkciju grijanja nakon određenog vremena, ako temperatura u sobi naglo padne.</p> <p>Ova je funkcija osmišljena na način da štedi energiju te se može uključiti ili isključiti pomoću gumba AUTO. Kada je funkcija aktivna, na zaslonu treperi ikona AUTO.</p>
	<p>Tjedni timer</p>	<p>Vaš kamin ima na raspolaganju 7-dnevni timer, koji vam omogućuje postavljanje dva perioda rada dnevno. Grijač će raditi sukladno prethodno podešenim postavkama – razina grijanja, ciljana temperatura i boja plamena.</p> <p>Pritisnite tipku za postavljanje tjednog timer. Uređaj će prikazati dan, razdoblje dana te vrijeme uključivanja ili isključivanja. Vrijeme uključivanja i isključivanja se mora postaviti za svako razdoblje posebno.</p> <p>Za svako razdoblje:</p> <ol style="list-style-type: none"> <li>1. Pomoću gumba sa strelicama postavite vrijeme uključivanja (sati) i potvrdite izbor pritiskom na gumb Tjedni timer.</li> <li>2. Pomoću gumba sa strelicama postavite vrijeme uključivanja (minute) i potvrdite izbor pritiskom na gumb Tjedni timer.</li> <li>3. Pomoću gumba sa strelicama postavite vrijeme isključenja (sati) i potvrdite izbor pritiskom na tipku Tjedni timer.</li> <li>4. Pomoću tipki sa strelicama postavite vrijeme isključenja (minute) i potvrdite izbor pritiskom na tipku Tjedni timer.</li> </ol> <p>Potom uređaj prelazi na sljedeće razdoblje / prvo razdoblje sljedećeg dana, omogućujući vam unos postavki na isti način za sljedeći dan.</p> <p>Putem tipke tjednog timera se možete kretati kroz dane i razdoblja dana.</p> <p>Za poništenje razdoblja rada, podesite timer uključivanja i isključivanja na istu vrijednost.</p>

## Zaslon tjednog timera

Dan u tjednu: prikazuje trenutno odabrani dan tijekom unosa postavki..

Vrijeme: Zaslon prikazuje trenutno odabrano vrijeme tijekom unosa postavki.

T1/T2:  
Dnevno se mogu podesiti 2 perioda grijanja.  
Na zaslonu možete vidjeti koji period je trenutno aktivan.



On/off (isključivanje / uključivanje): Prikazuje je li postavljeni timer uključen ili isključen.

---

## **SIGURNOSNO ISKLJUČIVANJE**

---

Ovaj je uređaj opremljen sigurnosnom sklopkom, koja će isključiti uređaj, u slučaju pregrijavanja (na primjer, u slučaju blokiranih ventilacijskih otvora).  
Prije nego ponovno pokrenete uređaj, odspojite ga iz izvora napajanja i pričekajte najmanje 15 minuta.

---

## ČIŠĆENJE I ODRŽAVANJE

---

Upozorenje: Prije čišćenja uvijek odspojite aparat iz napajanja. Prije čišćenja ili održavanja pričekajte da se uređaj ohladi.

- Upotrijebite usisivač za čišćenje ventilacijskih otvora i mrežica.
- Uklonite prašinu s vanjskih površina vlažnom (ne mokrom) krpom.
- Ne koristite snažne deterđente niti abrazivna sredstva za čišćenje.
- Ne prskajte tekućine po uređaju niti uranjajte uređaj u vodu ili druge tekućine.
- Nikada ne otvarajte poklopac grijača.

### Skladištenje

Kada uređaj ne koristite, skladištite ga na čistom mjestu, izvan utjecaja prašine. Stavite ga u originalnu ambalažu.

Zaštitite naponski kabel uređaja, kako biste izbjegli oštećenja.

---

## UPUTE ZA LIKVIDACIJU

---



Ukoliko se na proizvodu nalazi ova slika, primjenjuje se europska smjernica 2012/19/EU. Ovi proizvodi ne smiju se odlagati s normalnim otpadom iz kućanstva. Saznajte više o lokalnim pravilima odvojenog odlaganja električnog i elektroničkog otpada. Slijedite pravila lokalne samouprave. Pravilnim odlaganjem, likvidacijom u skladu s propisima, štiti se okoliš i vaše zdravlje od mogućih negativnih posljedica. Recikliranje materijala smanjuje potrošnje prirodnih sirovina.

---

## IZJAVA O SUKLADNOSTI

---

Proizvođač:

CHAL-TEC GmbH, Wallstraße 16, 10179 Berlin, Njemačka

Ovaj proizvod udovoljava sljedećim europskim smjernicama:

2014/30/EU (EMC)

2014/35/EU (LVD)

2011/65/EU (RoHS)

2009/125/EC (ErP)





KLARSTEIN NIETSRK

SRSRK KLARSTEIN NIE

KLARSTEIN NIETSRK

SRSRK KLARSTEIN NIE

KLARSTEIN NIETSRK

SRSRK KLARSTEIN NIE

KLARSTEIN NIETSRK