

HR

# DETALJNE UPUTE ZA UPORABU PERILICE RUBLJA

**gorenje**

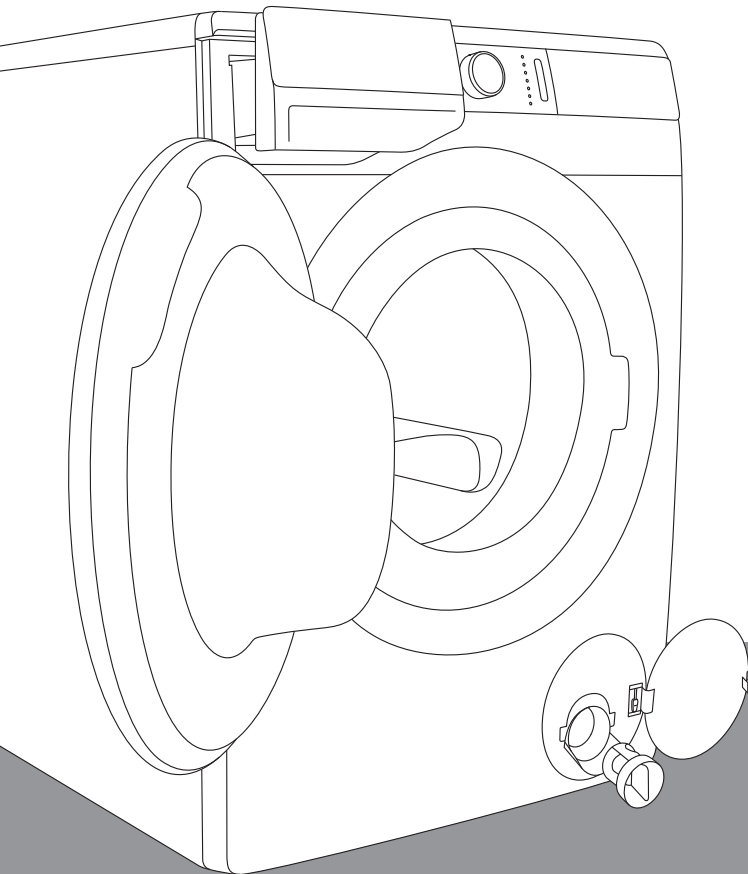

Život je danas kompliciran. Učinimo barem njegu rublja jednostavnom! Vaša nova perilica rublja **WaveActive** svojom će inovativnom tehnologijom i najnovijim dostignućima na području njege rublja doprinijeti pojednostavljenju vaših svakodnevnih kućanskih poslova. Tehnologija **WaveActive** omogućuje najnježniju njegu bilo kakve odjeće sa najmanjom mogućom mjerom gužvanja. Vaša perilica rublja istovremeno je i prijazna do okoline jer je najekonomičnija u potrošnji električne energije, vode i deterdženta.

Ova perilica rublja namijenjena je isključivo uporabi u kućanstvu. Molimo vas da je ne koristite za rublje s oznakom da nije pogodno za pranje u perilici rublja.

U uputama ćete opaziti simbole koji imaju sljedeće značenje:



Informacija, savjet, ideja ili preporuka



Upozorenje za opasnost



Upozorenje za opasnost električnog udara



Upozorenje za opasnost vruće površine



Upozorenje za požarnu opasnost



Vrlo je važno da upute iz korisničkog priručnika pažljivo pročitate.

# SADRŽAJ

|   |  |
|---|--|
| <b>4 SIGURNOSNE PREDOSTROŽNOSTI</b><br>.....<br><b>10 OPIS PERILICE RUBLJA</b><br>11 Tehnički podatci<br>12 Ploča za upravljanje  | <b>UVOD</b>  |
| <b>14 POSTAVLJANJE I PRIKLJUČENJE</b><br>14 Uklanjanje transportnih blokada<br>15 Pomicanje i ponovni transport<br>16 Odabir prostorije<br>16 Ugađanje visine perilice rublja pomoću podesivih nožica<br>17 Način postavljanja perilice rublja<br>19 Priklučenje na dovod vode<br>21 Aqua - stop<br>21 Potpuni aqua - stop<br>22 Namještanje cijevi za odvod vode<br>24 Priklučenje na električnu instalaciju<br>.....<br><b>25 PRIJE PRVE UPORABE</b>  | <b>PRIPREMA PERILICE RUBLJA PRIJE PRVE UPORABE</b>                       |
| <b>26 KORACI PRANJA (1 - 7)</b><br>26 1. Korak: Pridržavajte se etiketa na rublju<br>27 2. Korak: Priprema za pranje rublja<br>30 3. Korak: Odabir programa pranja<br>34 4. Korak: Odabir postavki<br>40 5. Korak: Odabir dodatnih funkcija<br>44 6. Korak: Upućivanje programa pranja<br>45 7. Korak: Promjena programa pranja ili vlastiti (fizički) prekid<br>46 8. Korak: Završetak programa pranja<br>.....<br><b>47 PREKIDI I PROMJENA PROGRAMA</b><br>.....<br><b>51 ČIŠĆENJE I ODRŽAVANJE</b><br>51 Čišćenje dozirne posude<br>52 Čišćenje mrežice dovodne cijevi, kućišta dozirne posude i gumene brtve vrata<br>53 Čišćenje filtra crpke<br>54 Čišćenje vanjštine perilice rublja | <b>KORACI PRANJA</b><br><br><b>ČIŠĆENJE I ODRŽAVANJE PERILICE RUBLJA</b> |
| <b>55 RJEŠAVANJE PROBLEMA</b><br>55 Što učiniti ...?<br>56 Tabela smetnji i grešaka u radu<br>60 Servisiranje<br>.....<br><b>61 SAVJETI ZA PRANJE I ZA ŠTEDLJIVU UPORABU PERILICE</b><br>64 Savjeti za odstranjivanje mrlja<br><b>66 ZBRINJAVANJE ISTROŠENOG UREDAJA</b><br><b>67 TABELA VREMENA I OKRETAJA CENTRIFUGE</b><br><b>69 TABELA POTROŠNIH VRIJEDNOSTI</b>  | <b>RJEŠAVANJE PROBLEMA</b><br><br><b>OSTALO</b>                          |

# SIGURNOSNE PREDOSTROŽNOSTI



**Prije početka uporabe perilice rublja obvezno pročitajte upute za uporabu.**

**Molimo vas da perilicu rublja ne koristite ako prije toga niste pročitali i razumjeli upute za uporabu.**

**Upute za uporabu perilice rublja prilagođene su različitim tipovima/modelima perilica, stoga su u njima možda opisane i određene postavke i oprema koje vaša perilica rublja nema.**

**Nepridržavanje uputa za uporabu, odnosno nepravilna uporaba perilice rublja može prvesti do oštećenja na rublju ili stroju, a može doći i do ozljeda korisnika. Upute za uporabu držite spremljene negdje u blizini perilice rublja.**

Upute za uporabu možete pogledati i na našoj internetnoj stranici [www.gorenje.com](http://www.gorenje.com).

**Perilica rublja namijenjena je isključivo uporabi u kućanstvu.** U slučaju uporabe perilice rublja u profesionalne ili komercijalne svrhe, odnosno u svrhe koje izlaze iz okvira uobičajene uporabe u kućanstvu, ili ako perilicu rublja koristi osoba koja nije potrošač, garancijski rok jednak je najkraćem garancijskom roku određenom važećim zakonodavnim propisima.

Pridržavajte se uputa za pravilno postavljanje perilice rublja Gorenje i za priključenje na vodovodnu i električnu instalaciju (pogledati poglavlje »POSTAVLJANJE I PRIKLJUČENJE«).

Priključenje na vodovodnu i električnu instalaciju mora obaviti osposobljena stručna osoba.

Popravke i održavanje kod kojih je u pitanju sigurnost ili kapacitet stroja, moraju također obaviti osposobljeni stručnjaci.

Da bi izbjegli možebitne opasnosti, **oštećen priključni kabel** smije zamijeniti isključivo proizvođač, njegov serviser, ili druga ovlaštena osoba.

**Perilica rublja mora mirovati na odabranom mjestu 2 sata da se ugrije na sobnu temperaturu, prije nego je priključite na električnu mrežu.**

U slučaju kvara koristite isključivo odobrene rezervne dijelove ovlaštenih proizvođača.

U slučaju neispravnog priključenja perilice rublja, nepravilne uporabe perilice rublja, ili servisiranja perilice od strane neovlaštene osobe, možebitne troškove prouzročene štete snosi uporabnik sam, i takvi troškovi nisu predmet garancije.

Perilicu rublja nije dozvoljeno priključivati na električnu mrežu korištenjem produžnih kabela.

Perilicu rublja nije dozvoljeno priključiti na električnu instalaciju koristeći vanjske daljinske naprave za upravljanje, primjerice programske satove, niti je priključiti na instalaciju koju dobavljač električne energije redovito uključuje i isključuje.

Perilicu rublja nemojte priključivati na utičnicu namijenjenu uređaju za brijanje ili sušilu za kosu.

**Perilicu rublja nemojte držati u prostorijama u kojima bi se temperatura mogla spustiti do ispod 5°C, jer bi se na toj temperaturi dijelovi perilice rublja mogli oštetiti zbog zamrznute vode.**

Perilicu rublja postavite ravno i stabilno na čvrstu (betonsku) podlogu.

Ako perilicu rublja namjeravate postaviti na izdignutu stabilnu podlogu, potrebno ju je dodatno zaštititi od prevrtanja.

**Prije prve uporabe perilice rublja obvezno skinite šipke transportne blokade, inače bi prilikom upućivanja blokirane perilice rublja mogla nastati ozbiljna oštećenja (pogledati poglavlje »POSTAVLJANJE I PRIKLJUČENJE/Vađenje transportnih blokada«).** Garancija za popravak navedenih oštećenja ne važi!

**Za priključenje perilice rublja na vodovodnu instalaciju obvezno koristite priloženo dovodno crijevo i brtvila. Tlak vode mora biti 0,05 - 0,8 Mpa (0,5 - 8 bar).**

Za priključenje perilice rublja na vodovodnu instalaciju morate koristiti novu priključnu cijev; staru priključnu cijev ne smijete ponovno uporabiti.

Kraj odvodne cijevi ne smije biti uronjen u ispuštajuću vodu.

Prije početka pranja pritisnite vrata na označenom mjestu da se zabrave. Tijekom odvijanja programa pranja vrata nije moguće otvoriti.

**Preporučujemo da prije prvog pranja** odstranite možebitnu nečistoću iz bubnja perilice rublja koristeći program Cotton 90°C (Pamuk 90°C) (pogledati TABELU PROGRAMA).

**Nakon završenog pranja zatvorite vodovodnu slavinu i izvucite utikač perilice rublja iz zidne utičnice.**

Filtar crpke potrebno je obvezno očistiti svaki puta kada se na pokazivaču (zaslonu) pokaže simbol .

Perilicu rublja koristite isključivo za pranje kako je to opisano u uputama iz korisničkog priručnika. Perilica nije namijenjena za suho pranje.

Koristite samo sredstva za strojno pranje i njegu rublja. Ne možemo odgovarati za možebitna oštećenja ili za obojenost brtvi i plastičnih dijelova koji su posljedica nepravilne primjene sredstava za bijeljenje i bojanje rublja.

**Za uklanjanje naslaga kamenca iz vode** koristite sredstva koja imaju dodano sredstvo za zaštitu od korozije. Uvijek se pridržavajte uputa proizvođača. Odstranjivanje naslaga kamenca završite višekratnim ispiranjem, ili upućivanjem programa Steril tub (Samočišćenje/Samočistivi program), čime ćete uspješno odstraniti sve ostatke kiselina (primjerice octa, ...).

 Nemojte koristiti sredstva za čišćenje koja sadrže topila, jer postoji mogućnost stvaranja (tvorbe) otrovnih plinova, oštećenja uređaja, i opasnosti od zapaljenja i eksplozije.

Tijekom programa pranja ne ispuštaju se ioni srebra.

Stroj nije namijenjen za to da ga koriste osobe (uključivši i djecu), koje su tjelesno ili duševno zaostale, ili im nedostaje iskustvo i znanje. Takve osobe moraju dobiti upute o uporabi stroja od osoba, odgovornih za njihovu sigurnost.

**Garancija ne obuhvaća** potrošni materijal, manja odstupanja u bojama, povećanje glasnoće koja je posljedica starenja i ne utječe na funkcionalnost perilice rublja, kao ni estetske nedostatke na sastavnim dijelovima koji ne utječu na funkcionalnost i sigurnost perilice rublja.

## **SIGURNOST DJECE**

Prije no što zatvorite vrata perilice rublja i uputite program pranja, provjerite je li se u bubnju nalazi bilo što drugo osim rublja (primjerice da se nije slučajno dijete popelo u bubanj perilice rublja i sa unutrašnje strane zatvorilo vrata).

Sredstva za pranje i omekšavanje rublja držite izvan domašaja djece.

**Uključite sigurnosnu blokadu za djecu** (pogledati poglavlje »ODABIR POSTAVKI/Sigurnosna zaštita za djecu«.

**Djeci mlađoj od tri godine nemojte dozvoliti približavanje uređaju, osim ako su čitavo vrijeme pod vašim nadzorom.**



## **Perilica rublja izrađena je u skladu sa svim propisanim sigurnosnim standardima.**

Ovu perilicu rublja smiju koristiti djeca starija od osam godina, kao i osobe smanjenih fizičkih, osjetilnih ili mentalnih sposobnosti, odnosno osobe s nedostatkom iskustava i znanja u rukovanju uređajem, ali samo ako uređajem rukuju pod odgovarajućim nadzorom, i ako su dobile odgovarajuće upute u vezi sa sigurnom uporabom uređaja, i ako razumiju opasnosti povezane s nepravilnim rukovanjem uređajem. Djeci nemojte dozvoliti da koriste uređaj kao igračku. Također nemojte dozvoliti da djeca učestvuju u čišćenju i održavanju perilice bez odgovarajućeg nadzora.

### **OPASNOST OD VRUĆE POVRŠINE**

Na višim temperaturama pranja staklo vrata se zagrije. Pazite da se ne opečete. Pobrinite se da se djeca ne igraju u blizini stakla vrata.

### **ZAŠTITA OD PREVISOKE RAZINE VODE (KOD UKLJUČENE PERILICE RUBLJA)**

Ako se količina vode u stroju poveća iznad uobičajene razine, uključuje se zaštita za prekoračenu razinu vode, koja počne izbacivati vodu i zatvara dovod vode. Program se prekine i javi grešku (pogledati poglavlje »TABELA SMETNJI/GREŠAKA U RADU).

### **PREVOŽENJE/PONOVNI TRANSPORT**

Ako perilicu rublja namjeravate ponovno pomicati, morate uređaj blokirati montažom najmanje jedne transportne šipke (pogledati poglavlje »POSTAVLJANJE I PRIKLJUČENJE/Pomicanje i ponovni transport«). Prije toga dakako obvezno isključite perilicu rublja iz električne instalacije!

# OPIS PERILICE RUBLJA

## SPRIJEDA

- 1 Upravljačka ploča
- 2 Tipka start/prekid
- 3 Gumb za odabir programa
- 4 Tipka za uključenje/isključenje/  
prekid (resetiranje)
- 5 Dozirna posuda
- 6 Vrata
- 7 Tipska pločica
- 8 Filtar crpke

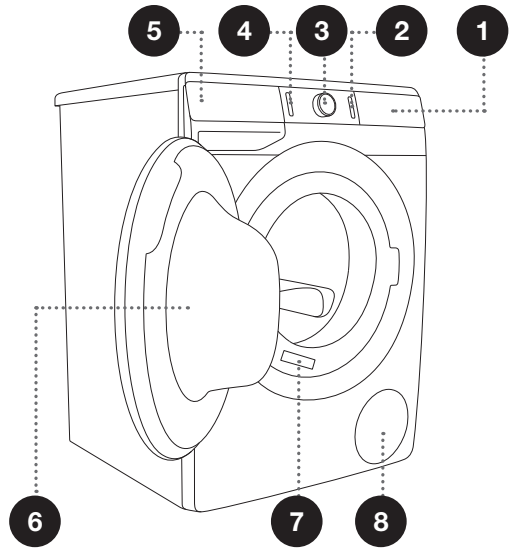

## STRAGA

- 1 Cijev za dovod vode
- 2 Priključni kabel
- 3 Cijev za odvod vode
- 4 Podesive nožice

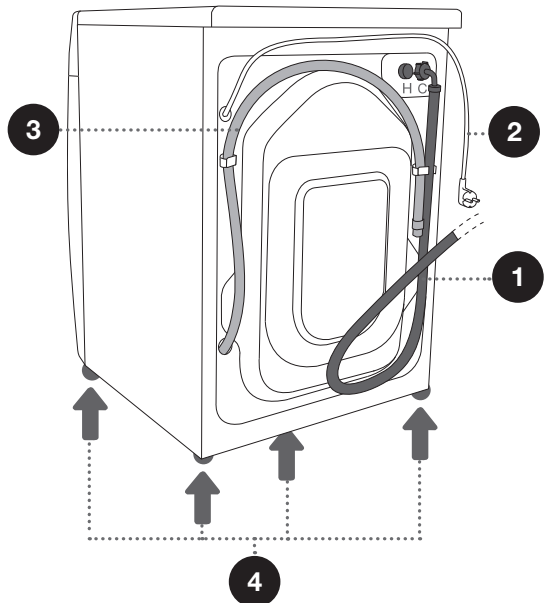

# TEHNIČKI PODATCI

## (OVISNO O MODELU)

Tipska pločica s osnovnim podacima o perilici rublja pričvršćena je na prednjoj stranici otvora vrata perilice rublja (pogledajte poglavlje »OPIS PERILICE RUBLJA«).

| Maksimalno punjenje             | Pogledati tipsku pločicu |        |         |         |
|---------------------------------|--------------------------|--------|---------|---------|
| Širina                          | 600 mm                   | 600 mm | 600 mm  | 600 mm  |
| Visina                          | 850 mm                   | 850 mm | 850 mm  | 850 mm  |
| Dubina perilice rublja (a)      | 430 mm                   | 465 mm | 545 mm  | 610 mm  |
| Dubina sa zatvorenim vratima    | 462 mm                   | 495 mm | 577 mm  | 640 mm  |
| Dubina sa otvorenim vratima (b) | 947 mm                   | 980 mm | 1062 mm | 1125 mm |
| Težina perilice rublja          | X kg (ovisno o modelu)   |        |         |         |
| Nazivni napon                   | Pogledati tipsku pločicu |        |         |         |
| Priključna snaga                | Pogledati tipsku pločicu |        |         |         |
| Priključak                      | Pogledati tipsku pločicu |        |         |         |
| Pritisak vode                   | Pogledati tipsku pločicu |        |         |         |
| Struja                          | Pogledati tipsku pločicu |        |         |         |
| Frekvencija                     | Pogledati tipsku pločicu |        |         |         |

Tipska pločica

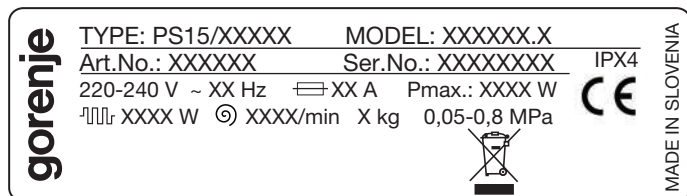

# PLOČA ZA UPRAVLJANJE

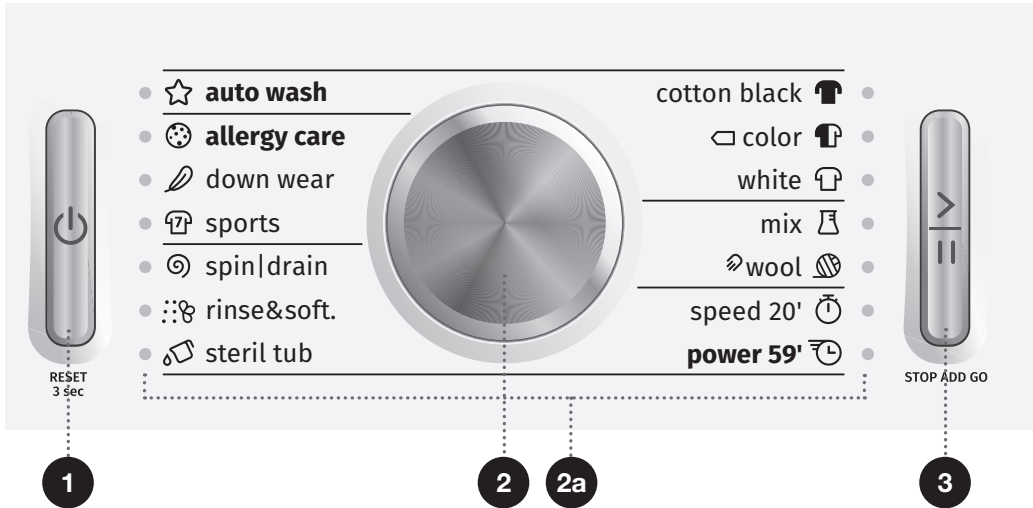

## 1 TIPKA ZA UKLJUČENJE/ ISKLJUČENJE/PREKID (RESETIRANJE)

Za upućivanje u rad i isključenje perilice, te za prekid (resetiranje) programa pranja.

Osvjetljenje tipke kod uključjenja.

## 2 GUMB ZA ODABIR PROGRAMA

2a Svijetli lampica uz odabrani program pranja.

## 3 TIPKA START/PREKID

Za upućivanje u rad i privremeni prekid izvođenja programa.

Tipka bljeska kod upućivanja u rad i kod prekida rada; nakon početka odvijanja programa tipka zasvijetli stalno.

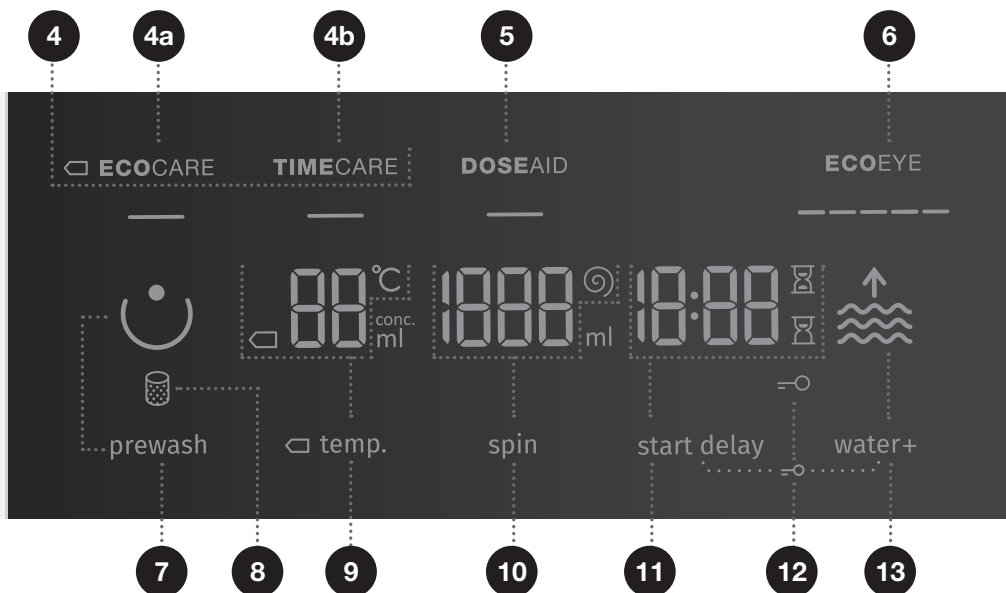

## 4 NAČIN PRANJA

4a  ECO-CARE  
4b TIME-CARE

## 5 DOSE-AID

Informacija o preporučljivoj količini praškastog i tekućeg deterdženta, u ovisnosti o odabiru postavki i količini rublja u bubnju.

## 6 ECO-EYE

Informacija o potrošnji vode i energije, u ovisnosti o odabranim postavkama pranja.

## 7 PREWASH (PRETPRANJE)



## 8 Osvjetljenje simbola OČISTITI FILTAR CRPKE

## 9 TEMP. (TEMPERATURA PRANJA)

Mogućnost odabira temperature

## 10 SPIN (OKRETAJI CENTRIFUGE – CIJEĐENJA / CRPENJE-IZBACIVANJE VODE / CRPKA STOP

Mogućnost podešavanja okretaja centrifuge i brzine obratova ožemanja

## 11 START DELAY (ODGODA STARTA)

(ODGOĐENO UPUĆIVANJE U RAD)

Mogućnost postavljanja odgođenog upućivanja u rad

## 12 Osvjetljenje simbola SIGURNOSNE BLOKADE ZA DJECU

Pritisnite pozicije 11+13 i držite ih pritisnute 3 sekunde.

## 13 WATER+ (DODATNA VODA)

Mogućnost odabira razine vode (2 razine)

# POSTAVLJANJE I PRIKLJUČENJE

☞ Odstranite svu ambalažu. Kod uklanjanja ambalaže pazite da se ne ozlijedite, i da ne oštetite perilicu rublja ostrim predmetom.

## UKLANJANJE TRANSPORTNIH BLOKADA

⚠ Prije prve uporabe perilice rublja obvezno odstranite transportne blokade, jer će inače kod upućivanja blokirane perilice rublja u rad nastati oštećenja. Garancija za popravak takvih oštećenja ne važi!

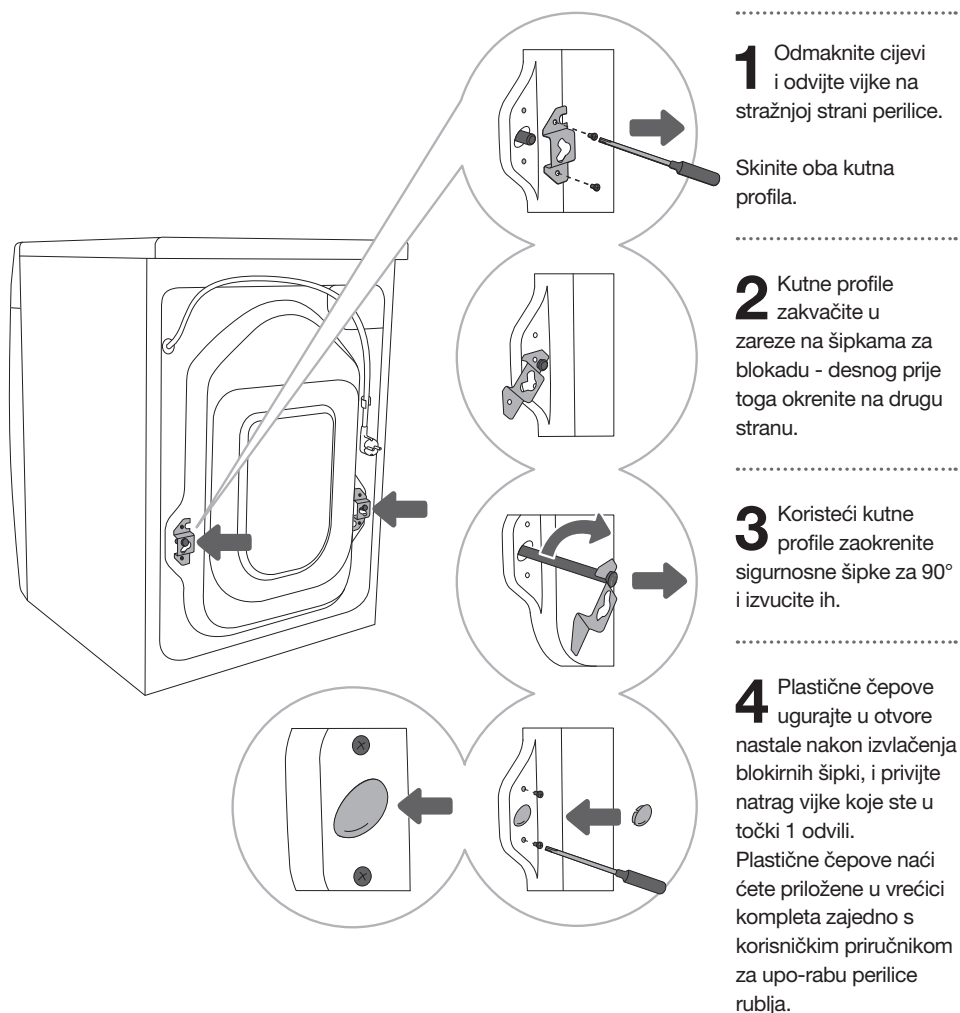

## POMICANJE I PONOVI TRANSPORT

⚠ Ukoliko perilicu rublja namjeravate pomicati odnosno prevoziti, morate ponovno namjestiti kutne profile i ugurati barem jednu šipku za blokiranje stroja, čime ćete spriječiti da tijekom prijevoza dođe do eventualnih oštećenja zbog vibracija (pogledati poglavlje »POSTAVLJANJE I PRIKLJUČENJE/Skidanje transportnih blokada«). Ako ste transportne šipke ili kutne profile u međuvremenu izgubili, kod proizvođača možete naručiti nove.

**⚠ Nakon transporta, a prije priključenja na električnu instalaciju, perilica rublja mora mirovati najmanje 2 sata da se zagrije na sobnu temperaturu. Zbog toga postavljanje i priključenje uređaja mora napraviti osoba koja je za to osposobljena.**

**⚠ Prije priključenja perilice rublja pažljivo proučite ove upute za uporabu. Popravci oštećenja ili kvarova, odnosno reklamacija koje su posljedica nepravilnog priključenja ili rukovanja uređajem izuzeti su iz garancije.**

## ODABIR PROSTORIJE

☼ Tlo na kojem stoji perilica mora imati betonsku podlogu, i mora biti suho i čisto, inače bi se perilica mogla pomicati. Očistite i donju površinu podesivih nožica.

☼ Perilica rublja mora stajati vodoravno i stabilno na čvrstoj podlozi.

## UGAĐANJE VISINE PERILICE RUBLJA POMOĆU PODESIVIH NOŽICA

Uređaj namjestite koristeći libelu i ključeve 32 (za nožice) i 17 (za matice).

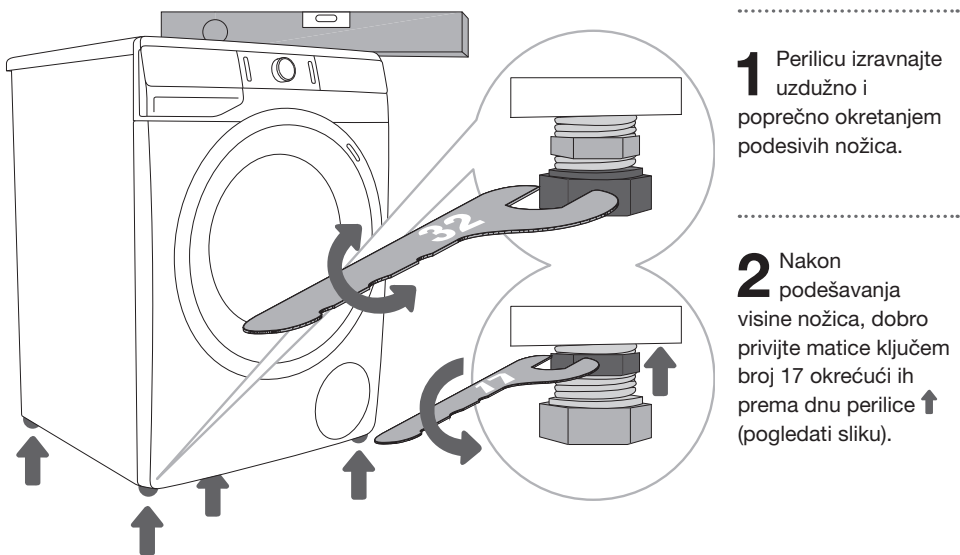

☼ Uzrok za vibracije, pomicanje perilice po prostoriji i glasno djelovanje može biti nepravilno ugađanje podesivih nožica. Neispravno ugođene i izravnane podesive nožice nisu predmet garancije.

☼ Ponekad se prilikom rada perilice rublja pojave i neobični ili jači šumovi koji su za perilicu rublja neuobičajeni, i koji su također najčešće posljedica neispravnog postavljanja.



# NAČIN POSTAVLJANJA PERILICE RUBLJA

Ako imate sušilicu rublja Gorenje prikladnih (jednakih) dimenzija, možete je postaviti na perilicu rublja Gorenje, uz obvezno korištenje vakumskih nožica, ili je možete staviti na tlo uz perilicu rublja (slike 1 i 3).

Ako imate perilicu rublja Gorenje koja je manjih dimenzija (min. dubina 545 mm) od same sušilice rublja Gorenje, morate dodatno kupiti nosač sušilice rublja (slika 2). Obvezno morate koristiti vakuumske nožice! Dodatnu opremu (nosač sušilice rublja (a) i vakuumske nožice (b)) možete dodatno nabaviti na servisu.

Površina na koju se smije postaviti uređaj, mora biti čista i ravna.

Perilica rublja Gorenje na koju želite namjestiti sušilicu rublja Gorenje, mora biti sposobna izdržati težinu sušilice rublja Gorenje (pogledati poglavlje »OPIS SUŠILICE RUBLJA/Tehnički podatci«).

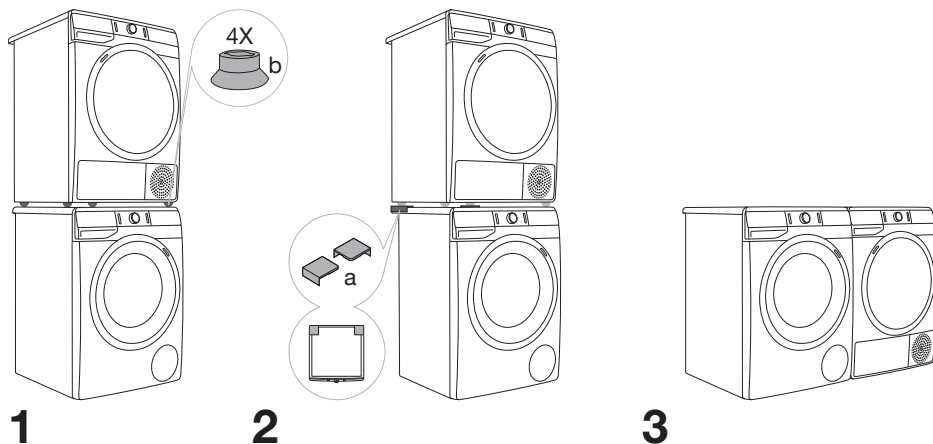

## Razmaci oko perilice rublja

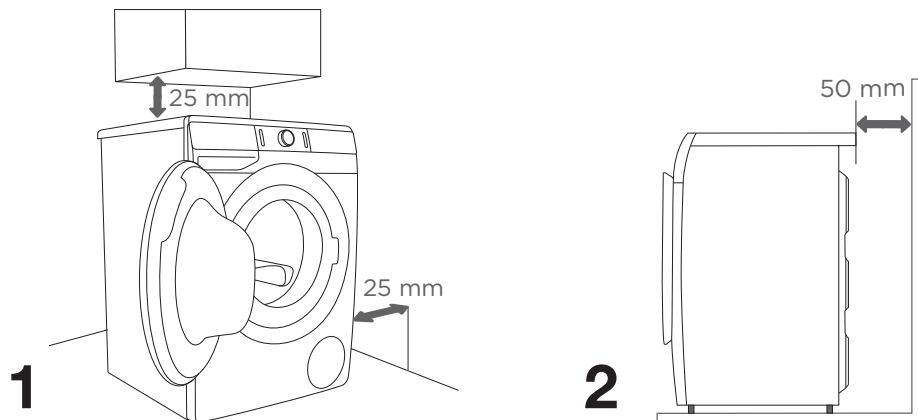

☼ Perilica rublja ne smije dodirivati zidove niti susjedne elemente. Za optimalan rad perilice rublja preporučujemo da se pridržavate razmaka od zidova kako je prikazano na slici.

U slučaju neuvažavanja minimalnih propisanih razmaka, ne možemo garantirati siguran i ispravan rad perilice rublja. Može doći i do pregrijavanja (slika 1 i 2).

☼ Perilicu rublja nije preporučljivo ugraditi ispod pulta.

---

## Otvaranje vrata perilice rublja (pogled odozgo)

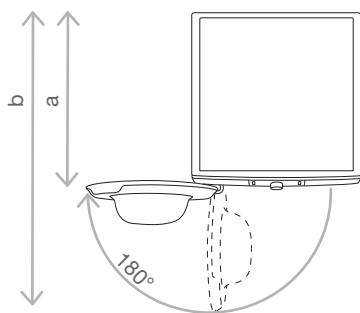

Pogledajte poglavlje »OPIS PERILICE RUBLJA/  
Tehnički podatci«.

a = Dubina perilice rublja

b = Dubina s otvorenim vratima

⚠ Prije priključenja perilice rublja na električnu energiju neka se uređaj zagrije na sobnu temperaturu (pričekati najmanje 2 sata).

# PRIKLJUČENJE NA DOVOD VODE

Cijev privijte na vodovodnu slavinu.

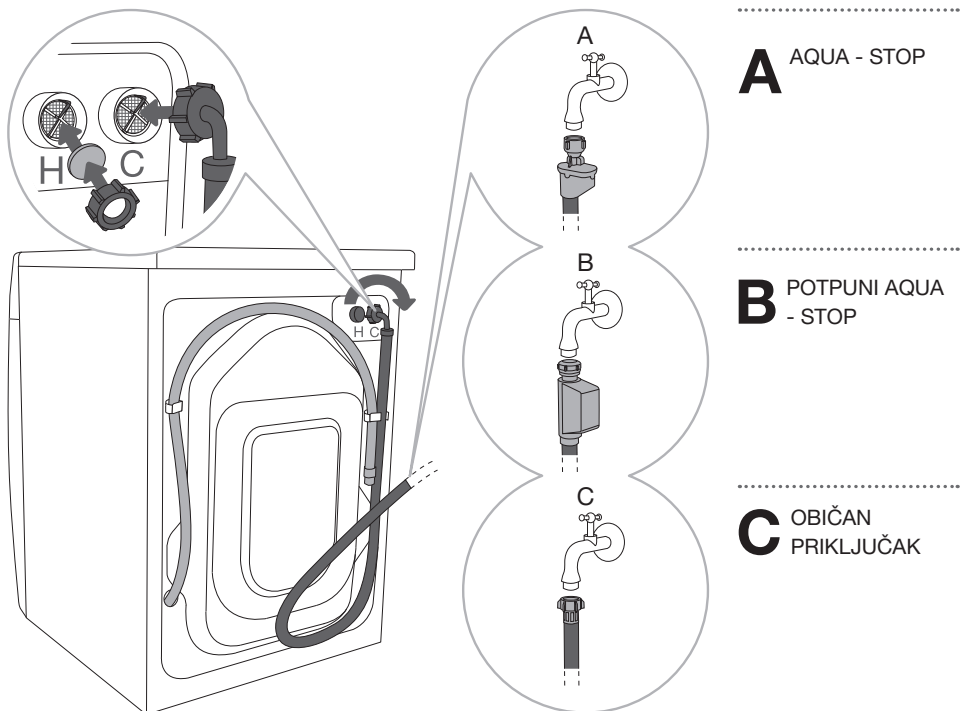

☞ Ako je vaša perilica rublja opremljena priključkom za toplu i hladnu vodu, a vi je želite spojiti samo na dovod hladne vode, nemojte montirati cijev za toplu vodu, a otvor za priključak tople vode na stražnjoj strani perilice rublja zatvorite koristeći priloženi pokrov.

☞ Ako vaša perilica ima priključenje za toplu i hladnu vodu s potpunim aquastopom (opcija B), a vi ga želite priključiti samo na hladnu vodu, morate cijev za toplu vodu zatvoriti odgovarajućim čepom 3/4", koji nije priložen k perilici. Čep 3/4" možete kupiti u specijaliziranim trgovinama s vodovodnim materijalom.

☞ Za nesmetano djelovanje perilice rublja tlak vode u vodovodnoj instalaciji mora biti između 0,05 - 0,8 Mpa (0,5 - 8 bar). Minimalan dinamični tlak vode možete utvrditi mjerenjem količine ispuštene vode: u roku 15 sekundi iz potpuno otvorene slavine mora isteći 3 litre vode.

• Ako imate model uređaja s priključcima za toplu i za hladnu vodu, spojite jednu cijev na priključak za hladnu vodu (plava boja leptir matice ili plava oznaka na cijevi), a drugu cijev na priključak za toplu vodu (crvena boja leptir matice ili crvena oznaka na cijevi), kao što je to označeno na stražnjoj strani perilice rublja. Utisnuta su i slova C i H (C-cold = hladno i H-hot = toplo). Topla voda (mješavina tople i hladne vode) dozira se na programima 40°C ili više.

• Dovodnu cijev potrebno je priviti rukom dovoljno snažno (max. 2 Nm) da spoj cijevi ne propušta vodu. Nakon pričvršćenja cijevi obvezno provjerite vodonepropusnost cijevi. Korištenje kliješta ili drugog sličnog alata za montažu cijevi nije dozvoljena zbog mogućnosti oštećenja navoja matice.

• Koristite isključivo dovodnu cijev koja je priložena k uređaju. Nemojte koristiti rabljene, niti bilo koje druge cijevi.

## AQUA - STOP (IMAJU SAMO ODREĐENI MODELI)

U slučaju oštećenja unutarnje cijevi uključi se sustav blokade koji prekida dovod vode do perilice rublja. Prozorčić (a) se u tom slučaju oboji crveno. Dovodnu cijev je potrebno zamijeniti.

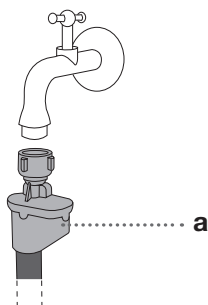

## POTPUNI AQUA - STOP (IMAJU SAMO ODREĐENI MODELI)

Kod oštećenja unutarnje cijevi, i u slučaju pojave vode na dnu perilice rublja, uključuje se elektronski sustav blokade koji prekida dovod vode do perilice rublja. U tom slučaju pranje se prekida, dovod vode se zatvori, a stroj uključi crpku i prijavi grešku.

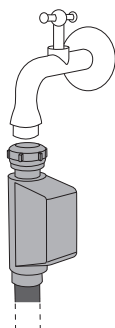

⚠ Priključnu cijev sa sustavom Aqua-stop ne smijete uranjati u vodu jer se u njoj nalazi električni ventil.

⚠ Kod spajanja dovodne cijevi obratite pažnju da slavinu spojite na takav način da omogućuje dovoljan i nesmetan protok vode.

# NAMJEŠTANJE CIJEVI ZA ODVOD VODE

Odvodnu cijev namjestite u umivaonik ili kadu za kupanje, odnosno spojite izravno u sifonski izljev (promjer odvodne cijevi minimalno 4 cm). Kraj odvodne cijevi smije biti najviše 100 cm i najmanje 60 cm od tla. Odvodnu cijev možete montirati na tri načina (A, B, C).

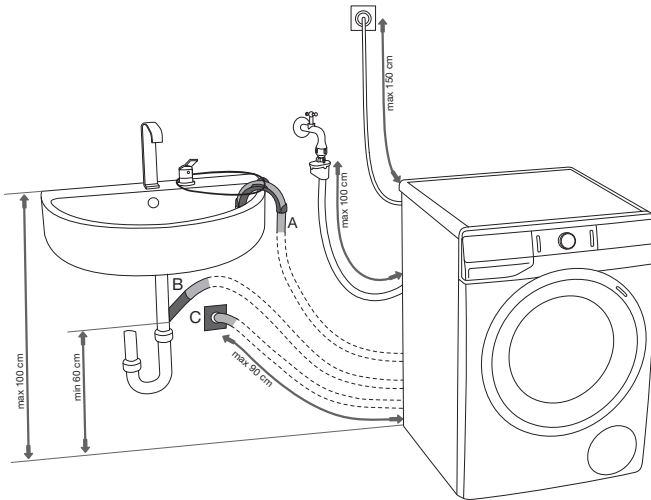

**A** Odvodnu cijev moguće je namjestiti u umivaonik ili kadu za kupanje. Kroz otvor u plastičnom koljenu odgovarajućim konopcem pričvrstite cijev da ne klizne na pod.

**B** Odvodnu cijev možete spojiti izravno u izljev umivaonika.

**C** Odvodnu cijev također je moguće namjestiti u zidni sifonski izljev, koji mora biti pravilno ugrađen da ga je moguće očistiti.

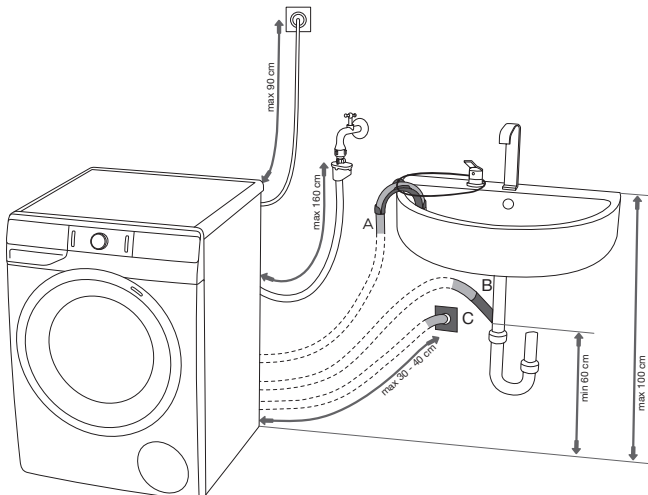

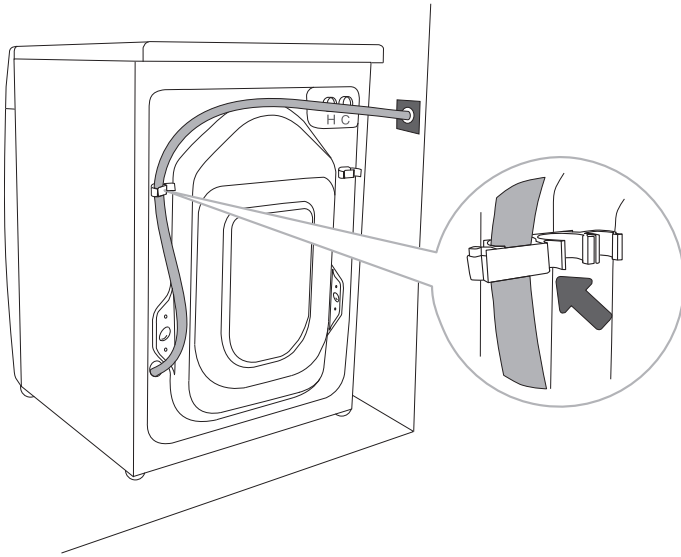

.....

**D** Odvodna cijev mora biti pričvršćena i zakvačena na klin na stražnjoj stranici perilice rublja, kao što je prikazano na slici.

⚠ U slučaju neuvažavanja pravilnog pričvršćenja odvodne cijevi, ne možemo garantirati ispravan rad perilice rublja.

# PRIKLJUČENJE NA ELEKTRIČNU INSTALACIJU

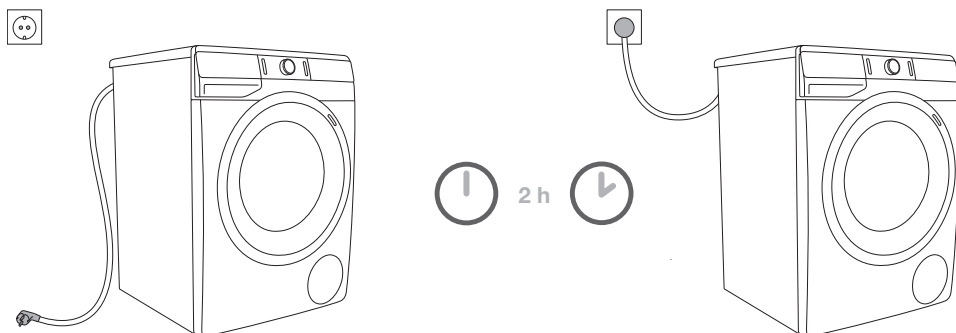

**⚠ Prije priključenja perilice rublja na električnu energiju neka se uređaj zagrije na sobnu temperaturu (pričekati najmanje 2 sata).**

Perilicu rublja priključite na uzemljenu električnu utičnicu. Nakon završene instalacije zidna utičnica mora biti slobodno dostupna i mora biti opremljena kontaktom za uzemljenje (u skladu s valjanim propisima).

Podatci o vašoj perilici rublja nalaze se na tipskoj natpisnoj pločici (pogledati poglavlje »OPIS PERILICE RUBLJA/Tehnički podatci«).

**⚠ Preporučujemo uporabu prenaponske zaštite (overvoltage protection) za zaštitu od udara groma.**

**⚠ Perilicu rublja nije dozvoljeno priključiti na električnu mrežu korištenjem produžnog kabela.**

- ⚡ Perilicu rublja nemojte priključivati na utičnicu namijenjenu aparatu za brijanje ili sušilu za kosu.
- ⚡ Popravke i održavanje koji su povezani sa sigurnošću ili funkcioniranjem uređaja moraju obavljati osposobljene stručne osobe.
- ⚡ Oštećen priključni kabel smije zamijeniti samo ovlaštena osoba proizvođača.



# PRIJE PRVE UPORABE

Provjerite je li perilica rublja isključena iz električne instalacije, a zatim otvorite vrata u smjeru prema sebi (slika 1 i 2).

Prije prve uporabe očistite bubanj perilice rublja koristeći meku vlažnu pamučnu krpu i vodu, ili upotrijebite program Cotton 90°C (Pamuk 90°C). U bubnju perilice ne smije biti rublje, bubanj mora biti prazan (slika 3 i 4).

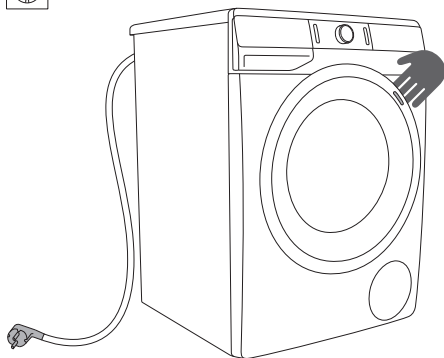

1

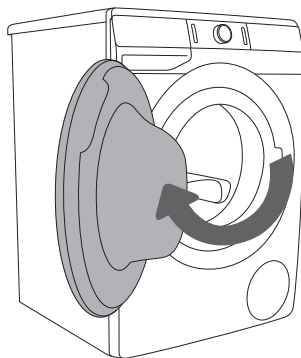

2

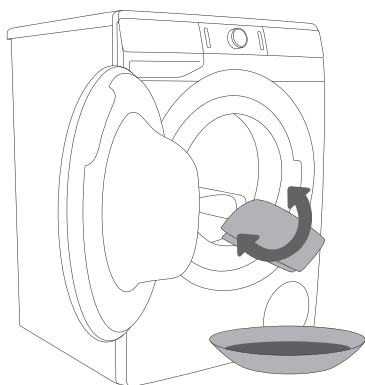

3

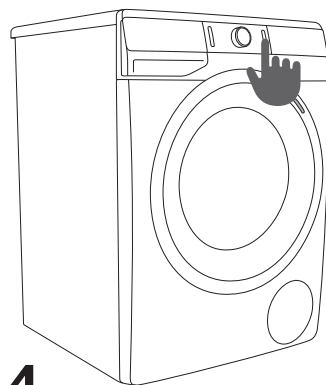

4

**⚠** Nemojte koristiti topila niti sredstva za čišćenje koja bi mogla oštetiti perilicu rublja (pridržavajte se preporuka i upozorenja proizvođača sredstva za čišćenje).

# KORACI PRANJA (1 - 7)

## 1. KORAK: PRIDRŽAVAJTE SE ETIKETA NA RUBLJU

|   |  |  |   |  |   |   |
|---|--|--|---|--|---|---|
| <b>Uobičajeno pranje;<br/>Osjetljivo rublje</b> | Maks. Pranje<br>90°C<br><br> | Maks. Pranje<br>60°C<br><br>       | Maks. Pranje<br>40°C<br><br>        | Maks. Pranje<br>30°C<br><br> | Ručno pranje<br> | Pranje nije dozvoljeno<br> |
| <b>Izbjeljivanje</b>                            | Izbjeljivanje u hladnoj vodi<br>  |  |   | Izbjeljivanje nije dozvoljeno<br>   |   |   |
| <b>Pranje u čistionici</b>                      | Kemijsko čišćenje svim sredstvima<br>   | Petrolej R11, R113<br>  | Kemijsko čišćenje u kerozinu, u čistom alkoholu i u R 113<br>  | Kemijsko čišćenje nije dozvoljeno<br>   |   |   |
| <b>Glačanje</b>                                 | Vruće glačanje maks. 200°C<br>  | Vruće glačanje maks. 150°C<br>  | Vruće glačanje maks. 110°C<br>   | Glačanje nije dozvoljeno<br>  |   |   |
| <b>Sušenje</b>                                  | Prostrate na ravnu podlogu<br>  | Objesite mokro<br><br>Objesite<br> | Visoka temp.<br><br>Niska temp.<br> | Sušenje u sušilici rublja nije dozvoljeno<br>   |   |   |

## 2. KORAK: PRIPREMA ZA PRANJE RUBLJA

1. Sortirajte rublje po vrsti tkanina, po boji, stupnju umazanosti i dozvoljenoj temperaturi pranja (pogledati TABELU PROGRAMA).
2. Rublje koje ispušta vlakna odnosno koje »se linja« perite odvojeno od ostalog rublja.
3. Zatvorite gumbe i patentne zatvarače, zavežite trake, a džepove preokrenite prema vani. Odstranite razne metalne kopče, koje bi mogle oštetiti rublje, unutrašnjost perilice ili začepiti izljev.
4. Vrlo osjetljivo rublje i manje komade rublja stavite u namjensku tekstilnu vrećicu (namjensku tekstilnu vrećicu možete dodatno kupiti.)

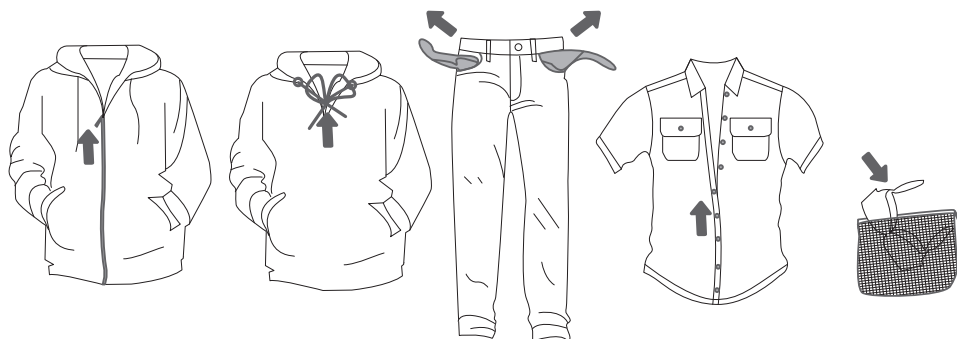

# UKLJUČENJE PERILICE RUBLJA

Prikjučnim kabelom ukopčajte perilicu rublja u električnu instalaciju, i spojite je na vodovodnu instalaciju.

Pritiskom na tipku (1) **UKLJUČENJE/ISKLJUČENJE/PREKID (RESETIRANJE)** perilica rublja se uključi (slika 1).

Kod određenih modela prilikom uključenja perilice rublja, na 5 minuta osvijetli se i bubanj perilice rublja (slika 2).

Lampica u bubnju perilice rublja može svijetliti i tijekom rada uređaja, a ako pritisnete tipku (3) **START/PREKID** i nakon završenog programa pranja.

(Lampica u bubnju perilice rublja nije podesna za bilo kakvu drugu uporabu.)

💡 Kada birate program za pranje rublja, upali se lampica (2a) pokraj programa pranja.

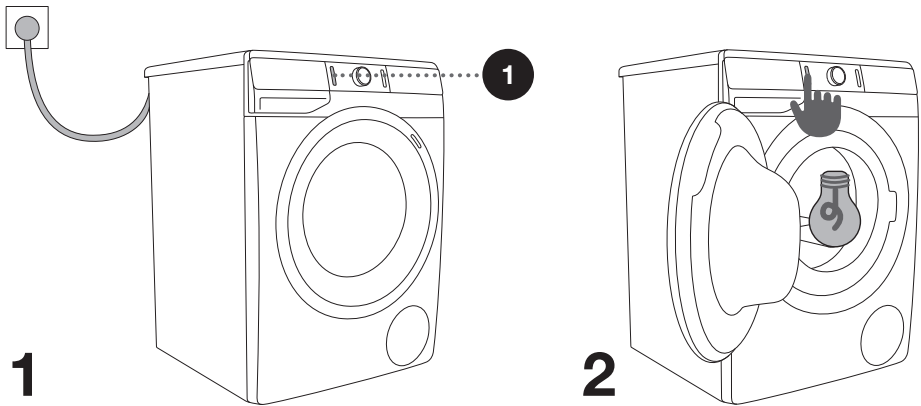

## PUNJENJE PERILICE RUBLJA

Otvorite vrata perilice rublja povukavši ih prema sebi (slika 1).  
Rublje složite u bubanj (prije toga provjerite je li bubanj prazan) (slika 2).  
Zatvorite vrata perilice rublja (slika 3).

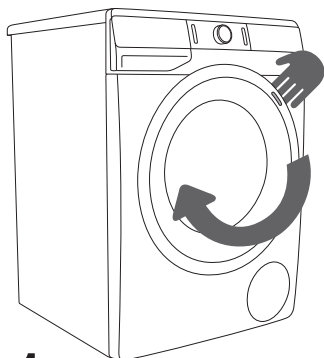

1

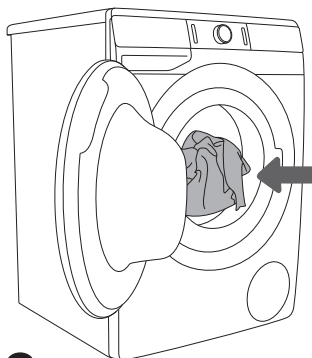

2

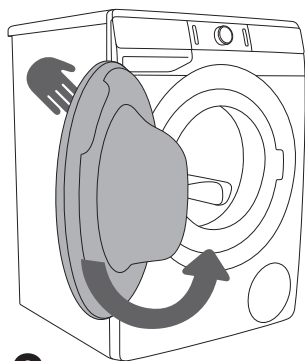

3

Bubanj ne smijete preopterećivati! Pogledajte TABELU PROGRAMA i pridržavajte se nazivne količine punjenja koja je navedena na tipskoj natpisnoj pločici.  
Ako je bubanj perilice rublja preopterećen, rublje će biti lošije oprano.

### 3. KORAK: ODABIR PROGRAMA PRANJA

**Program** birate okretanjem gumba (2) za odabir programa ulijevo ili udesno (obzirom na vrstu/stupanj prljavosti rublja). Pogledati TABELU PROGRAMA.

Kada birate program za pranje rublja, upali se lampica (2a) na zaslonu pokraj programa pranja.

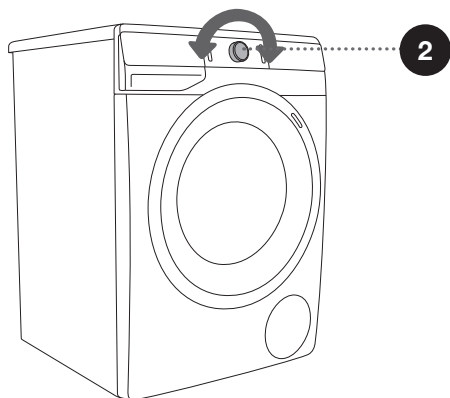
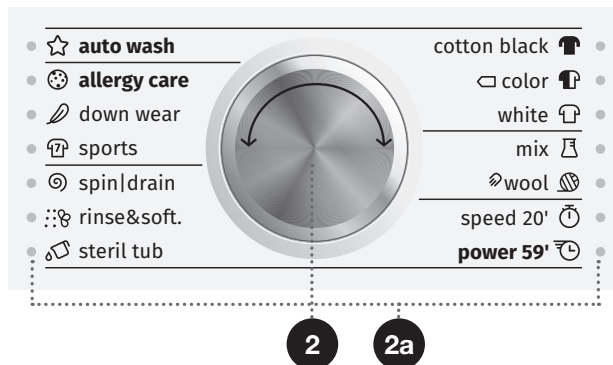







☼ Gumb (2) za odabir programa ne okreće se automatski tijekom odvijanja programa.

☼ Programi pranja su cjeloviti programi, gdje se odvijaju sve faze pranja, uključivo s omekšavanje i centrifugom (ovo ne važi za Djelomične programe).

☼ Djelomični programi su samostalni programi. Koristite ih u slučajevima kada nema potrebe za cjelovitim programom pranja.

# TABELA PROGRAMA







| Program  |  | Max. punjenje | Opis programa  |
|--|--|---------------|--|
|    | <b>Cotton black (Pamuk crno)</b><br>30°C - 40°C        | ** (1/2)      | Program se koristi za pranje tamnog rublja korištenjem namjenskih sredstava za pranje crnog rublja. Pranje se odvija na niskim temperaturama, s nježnim tumbanjem i nižim okretajima centrifuge.   |
|    | <b>Cotton color (Pamuk obojeno)</b><br>--; - 60°C      | * MAX         | Program za manje do umjereno prljavo rublje. Temperaturu možete birati slobodno, stoga se pridržavajte uputa za pranje koje su označene na etiketama odjeće. Odjeću koja se nosi izravno na koži, perite na 60°C. Manje prljavo rublje dobro će se oprati već i na 40°C. Brzinu centrifuge možete birati proizvoljno. Vrijeme programa i količina vode prilagođavaju se količini rublja.   |
|    | <b>Cotton white (Pamuk bijelo)</b><br>40°C - 90°C      | * MAX         | Program pranja uobičajeno do jače prljavog rublja, bijelog ili obojanog. Temperaturu možete birati slobodno, stoga se pridržavajte uputa za pranje koje su označene na etiketama odjeće, koju nosite neposredno na koži. Za manje prljavo rublje odaberite pranje na 40°C. Brzinu centrifuge možete birati proizvoljno. Vrijeme programa i količina vode prilagođavaju se količini rublja. |
|    | <b>Mix (Miješano rublje/ Sintetika)</b><br>--; - 60°C  | 3,5 kg        | Program za osjetljivu odjeću iz sintetičkih i mješovitih vlakana ili viskoze, kao i za jednostavnu njegu pamuka. Pridržavajte se uputa za pranje koje su označene na odjeći. Većina sintetike može se uspješno oprati na temperaturi 40°C.   |
|    | <b>Wool/Handwash (Vuna/Ručno pranje)</b><br>--; - 40°C | 2 kg          | Nježan program pranja za pranje vune, svile i odjeće koju treba ručno oprati. Najviša temperatura je 40°C. Taj program ima kratko centrifugiranje. Najveća brzina centrifugiranja je 800 okret./min.   |
|  | <b>Speed 20' (Brzo pranje 20')</b><br>30°C             | 2,5 kg        | Skraćeni (brzi) program za pranje rublja kojemu je potrebno samo osvježanje.   |
|  | <b>Power 59' (Intenzivno 59')</b><br>40°C              | ** (1/2)      | Program za manje količine manje prljavog rublja. Pranje se odvija s nježnim tumbanjem i nižim okretajima centrifuge.   |

\* Maksimalno punjenje (MAX)

\*\* Polovno punjenje (1/2)

/ Proizvoljna količina punjenja (0 kg - MAX kg)

-- Hladno pranje

| Program   | Max. punjenje | Opis programa  |
|---|---------------|--|
|  <b>Steril tub (Samočišćenje/ Samočistivi program)</b>  | 0 kg          | Program se koristi za čišćenje bubnja i uklanjanje ostataka sredstva za pranje i bakterija. Program birate tako da gumb za odabir programa okrenete ulijevo ili udesno i postavite se na poziciju Steril tub (Samočišćenje/ Samočistivi program). Ostale dodatne funkcije ne mogu se birati.<br>Bubanj mora biti prazan. Možete dodati malo alkoholnog octa (pribl. 2 dl) ili sodu bikarbonu (1 žlicu, odnosno 15 g). Program uputite barem jednom mjesečno. |
|  <b>Rinse/Softening (Ispiranje/ Omekšavanje) (Djelomični program)</b>                               | /             | Za omekšavanje, štirkanje ili impregniranje opranog rublja. Možete ga koristiti i kao ispiranje, ali bez dodavanja sredstva za omekšavanje rublja. Završava se s konačnom centrifugom.<br>Moguće je još odabrati <b>WATER+</b> (DODATNU VODU) odabirom Dodatne funkcije.   |
|  <b>Spin/Drain (Okretaji centrifuge- Cijeđenja/ Crpenje- Izbacivanje vode) (Djelomični program)</b> | /             | Program se koristi kada želite rublje samo centrifugirati (ocijediti). Ako želite samo izbaciti vodu iz perilice, bez centrifugiranja, pritiskom na poziciju (10) <b>SPIN</b> odaberite  (crpenje-izbacivanje vode).  |
|  <b>Sports (Športska odjeća) 30°C - 40°C</b>  | 3,5 kg        | Manje zaprljana športska odjeća iz pamuka, mikro vlakana i sintetike, na nižim okretajima centrifuge i kratkom završnom centrifugom.   |
|  <b>Down wear (Perje/Puh) 20°C - 40°C</b>   | ** (1/2)      | Program pranja podesan je za jastuke i jakne punjene perjem. Pranje se odvija na niskoj temperaturi, većoj količini vode, i s nježnim tumbanjem i nježnom centrifugom.   |
|  <b>Allergy care (Protualergijski program) 40°C - 90°C</b>  | ** (1/2)      | Program za pranje normalno do jače prljave odjeće kojoj je potrebna posebna njega, kao što je to primjerice odjeća za osobe s osjetljivom kožom, odnosno za alergičare. Preporučujemo da odjeću preokrenete naopačke, jer će se tako dobro isprati i kožne ljske ili ostatci sredstava za pranje. Moguć je odabir najviše (max.) temperature pranja i najviših (max.) okretaja cijeđenja (centrifuge).   |

\* Maksimalno punjenje (MAX)

\*\* Polovno punjenje (1/2)

/ Proizvoljna količina punjenja (0 kg - MAX kg)

-- Hladno pranje



| Program |  | Max. punjenje | Opis programa  |
|---------|--|---------------|--|
| ☆       | <b>Auto wash (Automatsko pranje)</b><br>30°C | * MAX         | Program pranja automatski prilagođava dužinu glavnog pranja i broj ispiranja obzirom na količinu rublja u perilici. Preporučljivo ga je koristiti za manje prljavo rublje. Dodatne programske postavke nije moguće birati. |

\* Maksimalno punjenje (MAX)

\*\* Polovno punjenje (1/2)

/ Proizvoljna količina punjenja (0 kg - MAX kg)

-- Hladno pranje

☺ Maksimalna količina pranja u kg (za program pamuk) navedena je na tipskoj natpisnoj pločici koja je pričvršćena ispod vrata perilice rublja (pogledati poglavlje »OPIS PERILICE RUBLJA/Tehnički podatci«).

☺ Maksimalno odnosno nazivno punjenje važi za rublje pripremljeno po standardu IEC 60456.

☺ Za najbolji učinak pranja preporučujemo 2/3 punjenje na programima za Pamuk.

## 4. KORAK: ODABIR POSTAVKI

Većina programa ima osnovne postavke koje se mogu mijenjati.

Postavke mijenjate pritiskom na odabranu funkciju (prije pritiska na tipku (3) START/PREKID). Funkcije koje se na odabranom programu pranja mogu mijenjati, djelomično su osvijetljene. Određene postavke na određenim programima nije moguće birati, na što će vas upozoriti neosvijetljena postavka i pulsirajuća lampica prilikom pritiska (pogledati TABELU FUNKCIJA).

Opisi osvijetljenosti funkcija na odabranom programu pranja:

- **Osvijetljene** (Osnovna/unaprijed određena postavka);
- **Djelomično osvijetljene** (Funkcije koje se ne mogu mijenjati) i
- **Neosvijetljene** (Funkcije koje nije moguće birati).

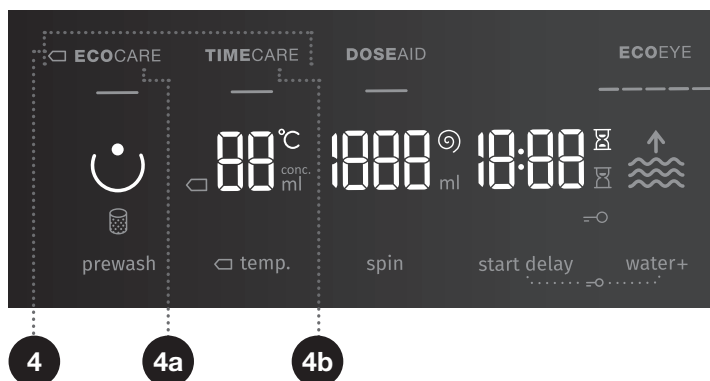

4

### NAČIN PRANJA

**NORMALCARE** (Osnovna/unaprijed određena postavka)

□ **ECOCARE** (4a) (Pranje koje štedi energiju, duže je vrijeme pranja, manje vode).

**TIMECARE** (4b) (Pranje koje štedi vrijeme, kraće je razdoblje pranja, više vode).

Za program Pamuk preporučujemo polovno punjenje.

Svijetli lampica na odabranom načinu pranja.

## DOSEAID

Pomoću funkcije (5) **DOSEAID**, perilica rublja će vam sama preporučiti optimalnu količinu praškastog ili tekućeg sredstva za pranje, u ovisnosti o odabranim postavkama. Preporučljiva količina praškastog ili tekućeg sredstva za pranje ovisi o:

- **Tvrdoći vode** (na raspolaganju su: mekana, srednja i tvrda. Osnovna/ unaprijed određena je srednja tvrdoća vode, koju korisnik može mijenjati. Pogledajte poglavlje »PREKIDI I PROMJENE PROGRAMA/ Izbornik osobnih postavki«.). Da bi funkcija (5) **DOSEAID** pravilno djelovala preporučujemo ugađanje tvrdoće vode;
- **Odabranom programu pranja, i**
- **Količini rublja** (punjenju) - perilica napravi mjerenje količine punjenja kod svake uporabe funkcije (5) **DOSEAID**.

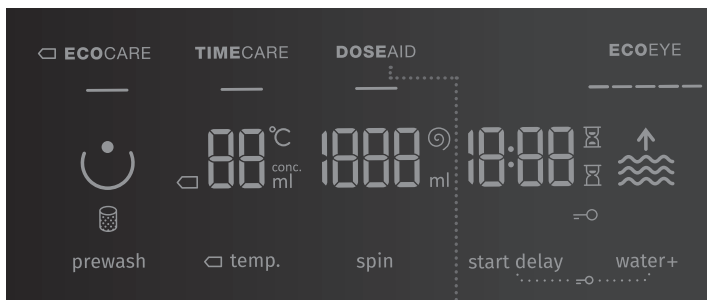

5

Za pravilno djelovanje funkcije (5) **DOSEAID** treba najprije napraviti 2. KORAK (priprema rublja, uključenje i punjenje perilice rublja), i 3. KORAK (odabir programa pranja).



1. Funkciju uključujete pritiskom na poziciju (5) **DOSEAID**. Nakon uključanja ispod natpisa (5) **DOSEAID** zasvijetli lampica.
2. Pritisnite tipku (3) **START/PREKID**. Perilica rublja započne s izvođenjem mjerenja količine rublja u bubnju.

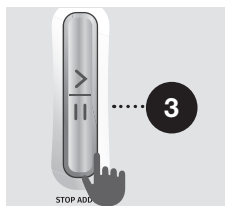



- Izvođenje mjerenja je prikazano izmjeničnim bljeskanjem lampica na pokazivaču (zaslonu).



- Na osnovi izmjerene količine rublja u bubnju i drugih postavki, na pokazivaču (zaslonu) se ispiše preporučljiva količina praškastog ili tekućeg sredstva za pranje u [ml.] Na lijevom pokazivaču (zaslonu) ispiše se preporučljiva količina koncentriranog, a na desnom preporučljiva količina nekoncentriranog praškastog ili tekućeg sredstva za pranje.

☞ Je li je vaše praškasto odnosno tekuće sredstvo za pranje koncentrirano ili nekoncentrirano, možete provjeriti na ambalaži vašeg deterđenta.

☞ Ako želite ponovno provjeriti količinu koncentriranog ili nekoncentriranog praškastog ili tekućeg sredstva za pranje, morate ponovno pritisnuti na poziciju (5) **DOSE AID**.

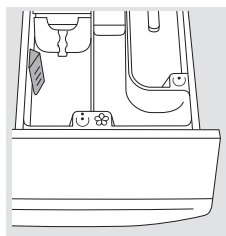

- U dozirnu posudu ☺ dodajte preporučenu količinu praškastog ili tekućeg sredstva za pranje. Kao pomoć neka vam posluži **Indikator razine** za prikaz praškastog ili tekućeg sredstva za pranje (pogledati poglavlje »SAVJETI ZA PRANJE I ŠTEDLJIVU UPORABU PERILICE RUBLJA«).

Za upućivanje pranja pritisnite tipku (3) START/PREKID.

9

## TEMP. (TEMPERATURA PRANJA)

To je mogućnost za promjenu temperature na odabranom programu. Svaki program ima unaprijed određenu temperaturu koja se može mijenjati pritiskanjem na poziciju (9) TEMP. (TEMPERATURA PRANJA).

(-- znači hladno pranje)

Temperatura se ispisuje na pokazivaču (zaslonu) iznad tipke.

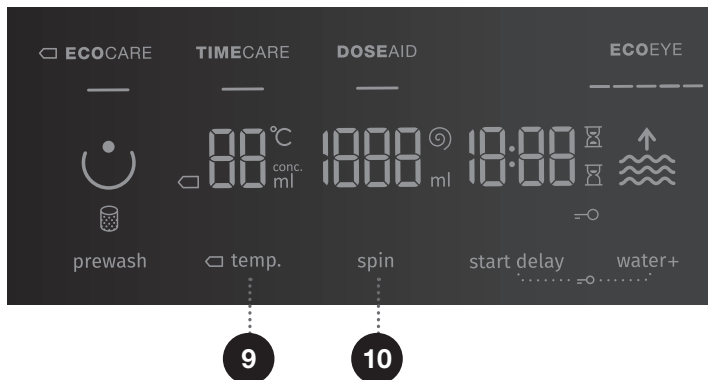



10

## SPIN (OKRETAJI CENTRIFUGE-CIJEĐENJA/ CRPENJE-IZBACIVANJE VODE/CRPKA STOP)

Za promjenu okretaja centrifuge. Kod unaprijed zadanih odnosno odabranih okretaja centrifuge, na pokazivaču (zaslonu) svijetli simbol Ⓞ.

U slučaju izbora Ispumpavanje vode bez centrifuge, na indikatoru (displeju) prikazaće se simbol .

U slučaju izbora »Crpka stop«, na indikatoru (displeju) prikazaće se . »Crpku stop«  uključujete kada želite da rublje ostane namočeno u posljednjoj vodi za ispiranje, što sprječava gužvanje u onim slučajevima kada rublje ne možete izvaditi iz perilice rublja odmah nakon završetka pranja. Korisnik može ugoditi okretaje centrifuge po svojoj želji. Za nastavak odvijanja programa pritisnite tipku (3) **START/PREKID**, koja svijetli. Izvede se crpenje vode i završna centrifuga.



## SIGURNOSNA ZAŠTITA ZA DJECU

Funkcija služi za sigurnost djece. Funkciju uključite istovremenim pritiskom na poziciju (11) **START DELAY (ODGODA STARTA)** (ODGOĐENO UPUĆIVANJE U RAD) i (13) **WATER+** (DODATNA VODA) i držite ih pritisnute najmanje 3 sekunde. Izbor se potvrdi uključanjem signalne lampice (svijetli simbol ) (12)). Istim postupkom dječju zaštitu i isključujete. Dok je dječja blokada uključena, ne možete mijenjati programe, postavke ili dodatne funkcije.

Dječja zaštita ostaje aktivna i nakon isključenja perilice. Iz sigurnosnih razloga blokada za djecu ne sprječava isključenje perilice rublja tipkom (1) UKLJUČENJE/ISKLJUČENJE/PREKID (RESETIRANJE). Ako želite izabrati novi program, morate dječju blokadu onesposobiti (isključiti).

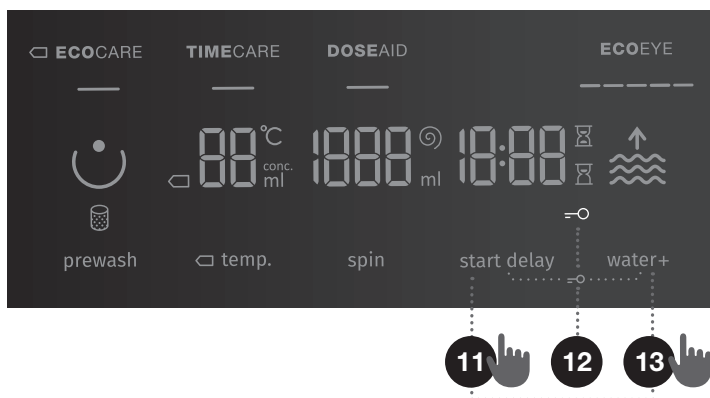

## START DELAY (ODGODA STARTA) (ODGOĐENO UPUĆIVANJE U RAD)

Za upućivanje pranja nakon određenog vremena odgode. Pritiskom na poziciju (11) **START DELAY (ODGODA STARTA)** (ODGOĐENO UPUĆIVANJE U RAD), na pokazivaču (zaslonu) (11a) se prikaže --:--. Ako ste primjerice odabrali program pranja koji traje 2:39, vrijeme se ispiše na pokazivaču (zaslonu) a uz vrijeme svijetli i simbol ☒ (11b).

A ako je odabrana funkcija (11) **START DELAY (ODGODA STARTA)** (ODGOĐENO UPUĆIVANJE U RAD) svijetli simbol ☒ (11c).

Pritiskanjem na poziciju (11) **START DELAY (ODGODA STARTA)** (ODGODA UPUĆIVANJA U RAD) moguć je odabir u koracima po 30' do 6 sati, a zatim u koracima po 1h do 24h.

Ako u roku 5 sekundi ne pritisnete ništa, prikaže se stvarno vrijeme pranja. Za ponovno ugađanje vremena završetka pranja pritisnite na poziciju (11) **START DELAY (ODGODA STARTA)** (ODGODA UPUĆIVANJA U RAD).

Funkcija započinje djelovati kada pritisnete tipku (3) START/PREKID. Perilica započne s odbrojanjem vremena. Kada vrijeme odbrojanja istekne, automatski se upućuje program pranja.

- za prekid ili promjenu odgođenog upućivanja u rad pritisnite i držite pritisnutu tipku (1) UKLJUČENJE/ISKLJUČENJE/PREKID (RESETIRANJE). Pritiskanjem na poziciju (11) **START DELAY (ODGODA STARTA)** (ODGODA UPUĆIVANJA U RAD) birate novo vrijeme odgode i potvrdite ga tipkom (3) START/PREKID.
- za brzo poništenje funkcije odgođenog upućivanja u rad pritisnite na poziciju (11) **START DELAY (ODGODA STARTA)** (ODGOĐENO UPUĆIVANJE U RAD) i držite tipku pritisnutu 3 sekunde. Program pranja se nastavlja.
- ako je prije isteka vremena odgođenog upućivanja u rad došlo do nestanka električne energije, za nastavak odbrojanja odgođenog upućivanja morate pritisnuti tipku (3) START/PREKID.

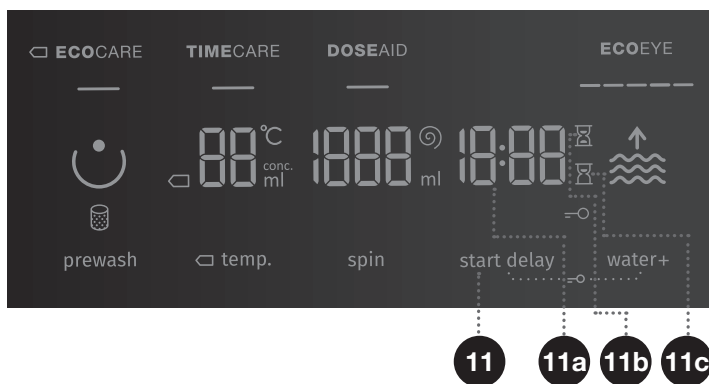

## 5. KORAK: ODABIR DODATNIH FUNKCIJA

☼ Funkcije uključite/isključite pritiskom na odabranu funkciju (prije pritiska na tipku (3) START/PREKID).

☼ Određene postavke na određenim programima nije moguće birati, na što će vas upozoriti neosvijetljena postavka, zvučni signal, i pulsirajuća lampica prilikom pritiska (pogledati TABELU FUNKCIJA).

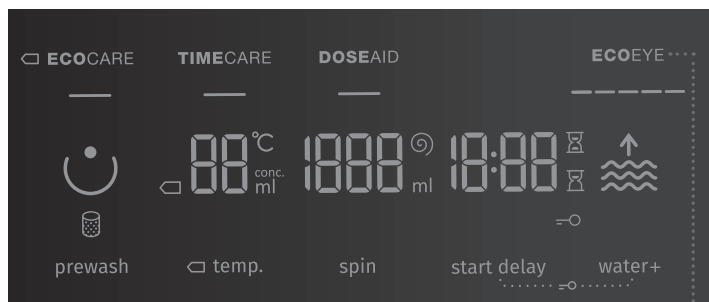

6

### ECO EYE

Prikaz informacije o ekonomičnosti postavke perilice rublja.

ECO EYE

ECO EYE prikazuje potrošnju vode i energije u ovisnosti o odabranom programu te dodatno odabranim postavkama. Što je više osvijetljenih simbola, to ekonomičnije su postavke pranja i manja je potrošnja vode i energije.

ECO EYE

ECO EYE prikazuje manje ekonomične postavke pranja, veću potrošnju vode i energije.

☼ Funkcija **ECO EYE** omogućuje vam nadzor nad energetske vrijednostima odabranih programa pranja i dodatnih funkcija pranja. Odabirom drugačijih postavki korisnik može uštedjeti na potrošnji vode i energije (npr. uporaba □ **ECO CARE**).



7

## PREWASH (PRETPRANJE) ☺

Za pranje vrlo prljavog rublja, prije svega s površinskom tvrdokornom prljavštinom.

☺ Ako ste odabrali PRETPRANJE, dodajte deterdžent u pretinac za pretpranje ☺.

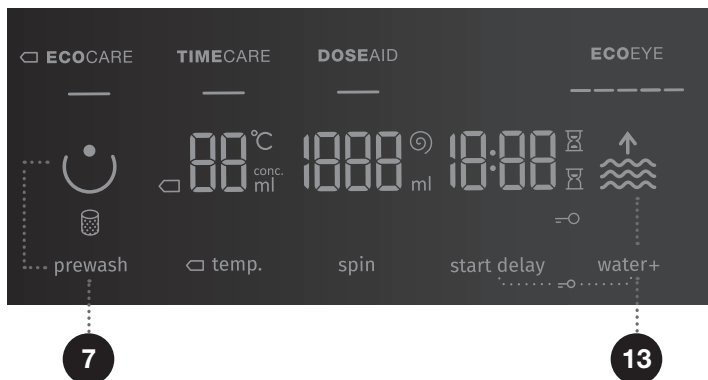

13

## WATER+ (DODATNA VODA)

Za postavke pranja rublja s višom razinom vode (2 razina) i s dodatnim ispiranjem.



Prikaz pranja rublja s osnovnim/unaprijed zadanim postavkama



Prikaz pranja rublja na 1 razini - povećana razina vode











Prikaz pranja rublja na 2 razini - povećana razina vode s dodatnim ispiranjem







☺ Nakon isključenja perilice rublja sve dodatne postavke vraćaju se na osnovne, odnosno osobne postavke, osim podešenosti zvučnog signala.

☺ Ako u slučaju **START DELAY (ODGODA STARTA)** (ODGODA UPUĆIVANJA U RAD) koristite tekuće sredstvo za pranje, ne preporučujemo odabir programa s pretpranjem.

# TABELA FUNKCIJA

| Programi  | Temp. [°C] | NORMALCARE (osnovna/ unaprijed određena) | ECO CARE | TIME CARE | WATER+ (DODATNA VODA) | DOSE AID | ECO EYE | PREWASH (PRETPRANJE) | CRPKA STOP | SPIN (ODABIR OKRETAJA CENTRIFUGE) |
|---|------------|--|----------|-----------|-----------------------|----------|---------|----------------------|------------|-----------------------------------|
|  Cotton black (Pamuk crno)                        | 40         | •  |          | •         | •                     | •        | •       |                      | •          | •                                 |
|   | 30         | •  |          | •         | •                     | •        | •       |                      | •          | •                                 |
|  Cotton color (Pamuk obojeno)                     | □ 60       |  | •        |           |                       |          | •       |                      | •          | •                                 |
|   | □ 40       |  | •        |           |                       |          | •       |                      | •          | •                                 |
|   | 60         | •  |          | •         | •                     | •        | •       | •                    | •          | •                                 |
|   | 40         | •  |          | •         | •                     | •        | •       | •                    | •          | •                                 |
|   | 30         | •  | •        | •         | •                     | •        | •       | •                    | •          | •                                 |
|   | 20         | •  | •        | •         | •                     | •        | •       |                      | •          | •                                 |
|   | --         | •  |          | •         | •                     | •        | •       |                      | •          | •                                 |
|  Cotton white (Pamuk bijelo)                      | 90         | •  | •        | •         | •                     | •        | •       | •                    | •          | •                                 |
|   | 60         | •  | •        | •         | •                     | •        | •       | •                    | •          | •                                 |
|   | 40         | •  | •        | •         | •                     | •        | •       | •                    | •          | •                                 |
|  Mix (Miješano rublje/ Sintetika)                 | 60         | •  | •        | •         | •                     | •        | •       | •                    | •          | •                                 |
|   | 40         | •  | •        | •         | •                     | •        | •       | •                    | •          | •                                 |
|   | 30         | •  | •        | •         | •                     | •        | •       | •                    | •          | •                                 |
|   | 20         | •  | •        | •         | •                     | •        | •       |                      | •          | •                                 |
|   | --         | •  |          | •         | •                     | •        | •       |                      | •          | •                                 |
|  Wool/Handwash (Vuna/Ručno pranje)              | 40         | •  |          | •         | •                     | •        | •       |                      | •          | •                                 |
|   | 30         | •  |          | •         | •                     | •        | •       |                      | •          | •                                 |
|   | --         | •  |          | •         | •                     | •        | •       |                      | •          | •                                 |
|  Speed 20' (Brzo pranje 20')                    | 30         | •  |          |           |                       | •        | •       |                      | •          | •                                 |
|  Power 59' (Intenzivno 59')                     | 40         | •  |          |           |                       | •        | •       |                      | •          | •                                 |
|  Steril tub (Samočišćenje/ Samočistivi program) | --         | •  |          |           |                       |          | •       |                      |            |                                   |

- Mogućnost uporabe dodatnih funkcija
- Standardni program
- Hladno pranje

| Programi  | Temp. [°C] | NORMAL CARE (osnovna/unaprijed određena) | ECO CARE | TIME CARE | WATER+ (DODATNA VODA) | DOSE AID | ECO EYE | PREWASH (PRETPRANJE) | CRPKA STOP | SPIN (ODABIR OKRETAJA CENTRIFUGE) |
|---|------------|--|----------|-----------|-----------------------|----------|---------|----------------------|------------|-----------------------------------|
|  Rinse/Softening (Ispiranje/Omekšavanje) (Djelomični program)                             | --         | •  |          |           | •                     |          | •       |                      | •          | •                                 |
|  Spin/Drain (Okretaji centrifuge-Cijeđenje/Crpenje-Izbacivanje vode) (Djelomični program) | --         | •  |          |           |                       |          | •       |                      |            | •                                 |
|  Sports (Športska odjeća)   | 40         | •  |          |           | •                     | •        | •       |                      | •          | •                                 |
|   | 30         | •  |          |           | •                     | •        | •       |                      | •          | •                                 |
|  Down wear (Perje/Puh)  | 40         | •  |          | •         | •                     | •        | •       | •                    | •          | •                                 |
|   | 30         | •  |          | •         | •                     | •        | •       | •                    | •          | •                                 |
|   | 20         | •  |          | •         | •                     | •        | •       |                      | •          | •                                 |
|  Allergy care (Protualergijski program)   | 90         | •  |          |           |                       | •        | •       |                      | •          | •                                 |
|   | 60         | •  |          |           |                       | •        | •       |                      | •          | •                                 |
|   | 40         | •  |          |           |                       | •        | •       |                      | •          | •                                 |
|  Auto wash (Avtomatsko pranje)  | 30         | •  |          |           |                       | •        | •       |                      | •          | •                                 |

- Mogućnost uporabe dodatnih funkcija
- Standardni program
- Hladno pranje

## OPTIMIRANJE VREMENA TIJEKOM IZVOĐENJA PROGRAMA

Korištenjem napredne tehnologije perilica rublja prepoznava količinu rublja u bubnju u početnoj fazi pranja.

Nakon detekcije (prepoznavanja) punjenja, perilica rublja prilagođava vrijeme trajanja programa.

## 6. KORAK: UPUĆIVANJE PROGRAMA PRANJA

Pritisnite na tipku (3) **START/PREKID**.

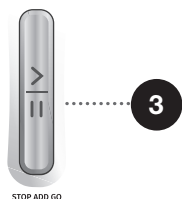

Na pokazivaču (zaslonu) prikazani su odabrani **NAČIN PRANJA**, **TEMP.** (TEMPERATURA PRANJA), **SPIN** (OKRETAJI CENTRIFUGE-CIJEĐENJA/CRPENJE-IZBACIVANJE VODE/CRPKA STOP) i **VRIJEME DO ZAVRŠETKA PROGRAMA**  odnosno **START DELAY (ODGODA STARTA)** (ODGOĐENO UPUĆIVANJE U RAD)  (ako je bila odabrana).

Na odabranim funkcijama svijetle simboli.

Nakon pritiska na tipku (3) **START/PREKID** možete mijenjati okretaje centrifuge (osim kod funkcije Steril tub (Samočišćenje/Samočistivi program) i **SPIN** (OKRETAJI CENTRIFUGE-CIJEĐENJA/CRPENJE-IZBACIVANJE VODE/CRPKA STOP), i sigurnosnu blokadu za djecu, dok ostale postavke ne možete više mijenjati.

☹️ Ako na pokazivaču (zaslonu) bilo što bljeska, to znači da su vrata perilice rublja otvorena ili da su loše zatvorena. Za nastavak programa pranja morate vrata perilice rublja zatvoriti i ponovno pritisnuti na tipku (3) **START/PREKID**.

## 7. KORAK: PROMJENA PROGRAMA PRANJA ILI VLASTITI (FIZIČKI) PREKID

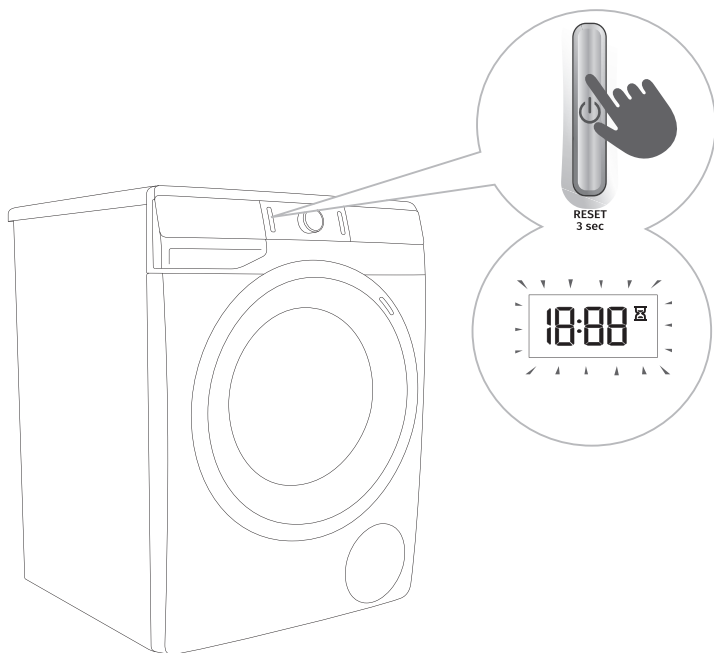

**1** Program pranja zaustavljate i prekidate tako da pritisnete na tipku (1) UKLJUČENJE/ ISKLJUČENJE/ **PREKID (RESETIRANJE)**, i držite je pritisnutu duže od 3 sekunde.

**2** Program pranja je u **privremenom prekidu** kada se na pokazivaču (zaslonu) naizmjenice pali i gasi vrijeme do završetka pranja . Istovremeno perilica rublja izbaci vodu iz bubnja perilice. Nakon završenog ispumpavanja vode otključaju se vrata perilice rublja. Ako je voda u stroju vruća, perilica je automatski ohladi i pomoću crpke izbaci van.

## 8. KORAK: ZAVRŠETAK PROGRAMA PRANJA

Na završetak pranja upozori vas zvučni signal, a na pokazivači (zaslonu) se ispiše »End« »(Završetak)«, do stanja niske pripremljenosti ili isključenja perilice rublja. Natpis »End« »(Završetak)« ugasi se nakon 5 minuta.



1. Otvorite vrata perilice rublja.
2. Izvadite rublje iz bubnja.
3. Zatvorite vrata!
4. Isključite (zatvorite) dovod vode.
5. Isključite perilicu rublja (pritisnite na tipku (1) UKLJUČENJE/ISKLJUČENJE/PREKID (RESETIRANJE)).
6. Izvucite priključni kabel iz utičnice.

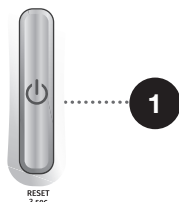

# PREKIDI I PROMJENA PROGRAMA

## VLASTITI (FIZIČKI) PREKID

Program pranja zaustavljate i prekidate tako da pritisnete na tipku (1) UKLJUČENJE/ ISKLJUČENJE/PREKID (RESETIRANJE), i držite je pritisnutu duže od 3 sekunde. Na pokazivaču (zaslonu) se izmjenično pale i gase lampice. Istovremeno perilica rublja izbaci vodu iz bubnja perilice. Nakon završenog ispušavanja vode otključaju se vrata perilice rublja. Ako je voda u stroju vruća, perilica je automatski ohladi i pomoću crpke izbaci van.

## OSOBNE POSTAVKE

Prethodno zadane prvobitne postavke svakog programa pranja možete promijeniti. Kad birate program pranja i dodatne funkcije možete takvu kombinaciju spremiti u memoriju pritisnuvši tipku (3) START/PREKID koju držite pritisnutu 5 sekundi. Na pokazivaču (zaslonu) ispiše se **S C**.

Program pranja ostaje spremljen u memoriju tako dugo dok ga istim postupkom ponovno ne promijenite.

U korisničkom izborniku možete ponovno postaviti (resetirati) i Osobne postavke natrag na tvorničke.

## IZBORNIK OSOBNIH POSTAVKI

Uključite perilicu rublja pritiskom na tipku (1) **UKLJUČENJE/ISKLJUČENJE/PREKID** (RESETIRANJE). Za ulaz u Izbornik osobnih postavki istovremeno pritisnite poziciju (10) **SPIN** (OKRETAJI CENTRIFUGE-CIJEĐENJA/CRPENJE-IZBACIVANJE VODE/CRPKA STOP) i (13) **WATER+** (DODATNA VODA). Na pokazivaču (zaslonu) upale se lampice za **ECO**CARE, **TIME**CARE, **DOSE**AID i **ECO**EYE. Na pokazivaču (zaslonu) ispiše se brojka 1, koja prikazuje funkciju postavke. Okretanjem gumba (2) za odabir programa u lijevo ili udesno možete birati koju ćete funkciju mijenjati.

Pritiskom na poziciju **TEMP**. (TEMPERATURA PRANJA), potvrdite željene funkcije i njihove vrijednosti. Pritiskom na poziciju (7) **PREWASH** (PRETPRANJE) vraćate se jedan korak natrag. Ukoliko u roku 20 sekundi ne odaberete tražene postavke, program će se automatski vratiti u osnovni izbornik.

Broj 1 znači postavke **Zvuka**. Zvuk ima četiri moguće razine (brojka 0 znači isključen zvuk, brojka 1 znači aktiviranje zvuka tipke, brojka 2 znači niža razina glasnoće, i brojka 3 viša razina glasnoće). Postavke zvuka birate okretanjem gumba (2) za odabir programa ulijevo ili udesno, čime birate glasnoću zvuka. Kod zvuka, najniža razina znači isključenje zvuka.

Broj 2 znači postavke **Tvrdoće vode**. Tvrdoća vode ima 3 moguća stupnja. Postavke tvrdoće vode birate okretanjem gumba (2) za odabir programa ulijevo ili udesno, a možete birati jednu od tri mogućnosti: mekana (2:1), srednja (2:2) i tvrda voda (2:3).

☼ Za pravilno delovanje funkcije (5) **DOSE**AID, se priporoča nastavitev trdote vode.

Broj 3 znači vraćanje **Osobnih postavki programa** na zadane tvorničke postavke.

## TIPKA PREKID

Program pranja možete zaustaviti u bilo kojem trenutku pritiskom na tipku (3) **START/PREKID**. Program pranja je u **privremenom prekidu** kada se na pokazivaču (zaslonu) naizmjenice pali i gasi vrijeme do završetka pranja . Ako u bubnju nema vode, i ako temperatura vode nije previsoka, vrata se nakon određenog vremena otključaju, i moguće ih je otvoriti. Program pranja nastavljate pritiskom na tipku (3) **START/PREKID**, ali prije toga obvezno morate zatvoriti vrata.



## DODAVANJE/VAĐENJE RUBLJA TIJEKOM RADA PERILICE - STOP ADD GO+

Vrata perilice rublja moguće je nakon određenog vremena rada otvoriti ukoliko su razina i temperatura vode ispod definirane granice.

Ako su ispunjeni donji uvjeti, elektronska brava na vratima se otpušta, i vrata perilice rublja možete otvoriti:

- Temperatura vode u bubnju mora biti odgovarajuća,
- Razina vode u bubnju mora biti ispod određene granice.

Da bi mogli dodavati ili vaditi rublje iz perilice rublja tijekom njena rada, slijedite navedene korake:

1. Pritisnite tipku (3) **START/PREKID**.
2. Ukoliko su ispunjeni uvjeti za otpuštanje elektronske brave za zatvaranje vrata, možete otvoriti vrata perilice rublja i dodati ili izvaditi rublje iz bubnja:
  - Ako je razina vode u bubnju iznad definirane granice, na to će vas upozoriti bljeskanje simbola **WATER+**  (DODATNA VODA). Pritiskom na poziciju **WATER+** (DODATNA VODA), voda u bubnju će se isprazniti do razine koja omogućuje otpuštanje brave na vratima. Vrata perilice rublja možete otvoriti i dodati ili izvaditi rublje iz bubnja.
  - Ako je temperatura vode u bubnju iznad dozvoljene temperature, na to će vas upozoriti bljeskanje funkcije  **ECOCARE**. U tom slučaju pričekajte da se voda u bubnju ohladi. Kada se voda ohladi do odgovarajuće temperature, funkcija  **ECOCARE** prestaje bljeskati, i otpušta se brava na vratima. Vrata perilice rublja možete otvoriti i dodati ili izvaditi rublje iz bubnja.
3. Zatvorite vrata perilice rublja!
4. Pritisnite tipku (3) **START/PREKID**.

Program pranja se nastavlja.

 Ako dodajete određenu količinu rublja tijekom samog pranja, posljedično je moguće da rublje bude oprano manje učinkovito zbog neprepoznavanja ponovne težine rublja, a time i pranje rublja u manjoj količini vode, što može prouzročiti i oštećenja na rublju (ribanje na suho). Posljedično, i vrijeme pranja može se produžiti.

 Vrijeme pranja nastavlja se u onoj fazi pranja, u kojoj je program pranja bio prekinut.

## SMETNJE

Program pranja se prekida ako dođe do kakve smetnje.

Na to upozoravaju bljeskajuće signalne lampice, zvučni signal (pogledati TABELU SMETNJI/GREŠAKA U RADU), i ispis smetnje na pokazivaču (zaslonu) (E:XX).



## **NESTANAK NAPAJANJA (ELEKTRIČNE ENERGIJE)**

Kod prekida opskrbe električnom energijom prekida se i odvijanje programa pranja. Nakon ponovnog uspostavljanja električnog napajanja na pokazivaču (zaslonu) prikaže se natpis »PF« (Power Fail/Prekid električne energije). Za nastavak programa pranja pritisnite tipku (3) **START/ PREKID**.

Ugođena postavka vremena odgođenog upućivanja u rad se ne resetira.

Vrijeme pranja nastavlja se u onoj fazi pranja, u kojoj je program pranja bio prekinut.

## RUČNO OTVARANJE VRATA U SLUČAJU PREKIDA NAPAJANJA (NESTANKA ELEKTRIČNE ENERGIJE) – KOD PREKIDA PROGRAMA

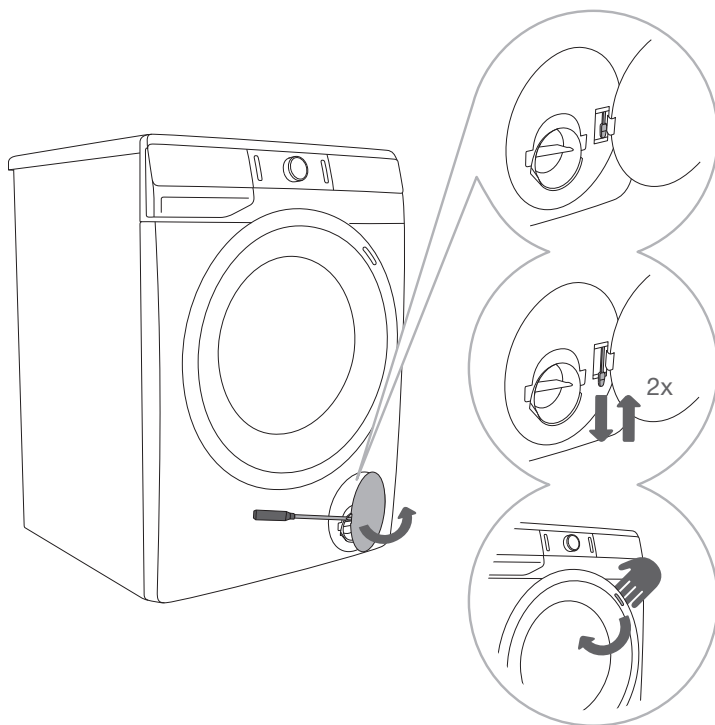

**1** U slučaju prekida programa otvorite poklopac filtra koristeći prikladan alat (ravni odvijač ili neki drugi sličan alat).

**2** Vrata perilice rublja možete otvoriti samo s dvostrukim povlačenjem posebne poluge (koja se nalazi uz filtar) i ručke na vratima stroja.

**3** Ručno otvorite vrata perilice rublja povukavši ih prema sebi.

### OTVARANJE VRATA (PRIVREMENO ZAUSTAVLJANJE/TRAJNI PREKID - PROMJENA PROGRAMA)

Vrata perilice rublja moguće je otvoriti ako je razina vode u perilici rublja dovoljno niska, i ako temperatura vode nije previsoka. U suprotnom primijenite vlastit (fizički) prekid (pogledati poglavlje »PREKIDI I PROMJENA PROGRAMA/Vlastiti (fizički) prekid«).

**⚠** Ako je kod nestanka električne energije u perilici ostala voda, pazite da ne otvarate vrata prije nego što ste ručno istočili vodu iz bubnja perilice preko filtra crpke (pogledati poglavlje »ČIŠĆENJE I ODRŽAVANJE/Čišćenje filtra crpke«).

# ČIŠĆENJE I ODRŽAVANJE

⚠ Prije čišćenja isključite perilicu rublja iz električne mreže.

☞ Čišćenje i održavanje perilice rublja ne smiju obavljati djeca bez odgovarajućeg nadzora!

## ČIŠĆENJE DOZIRNE POSUDE

☞ Dozirnju posudu potrebno je očistiti najmanje dvaput mjesečno.

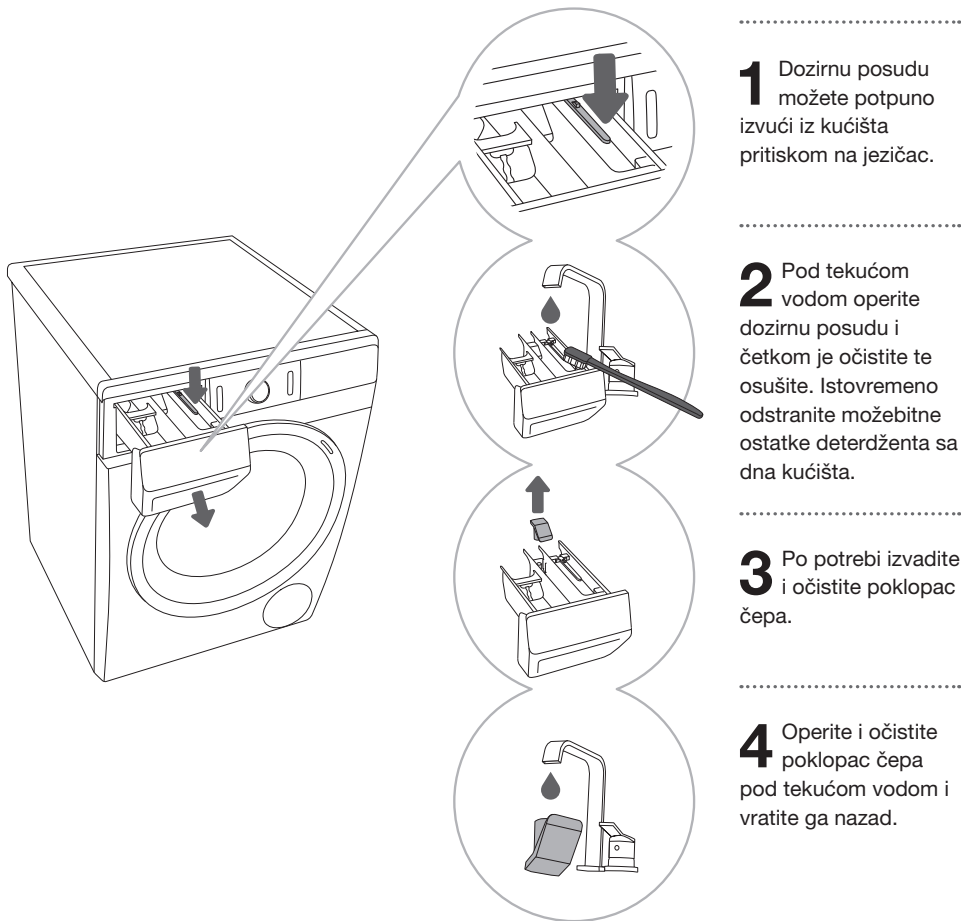

**1** Dozirnju posudu možete potpuno izvući iz kućišta pritiskom na jezičac.

**2** Pod tekućom vodom operite dozirnu posudu i četkom je očistite te osušite. Istovremeno odstranite možebitne ostatke deterdženta sa dna kućišta.

**3** Po potrebi izvadite i očistite poklopac čepa.

**4** Operite i očistite poklopac čepa pod tekućom vodom i vratite ga nazad.

☞ Dozirnju posudu nemojte prati u perilici posuđa.

# ČIŠĆENJE MREŽICE DOVODNE CIJEVI, KUĆIŠTA DOZIRNE POSUDE I GUMENE BRTVE VRATA

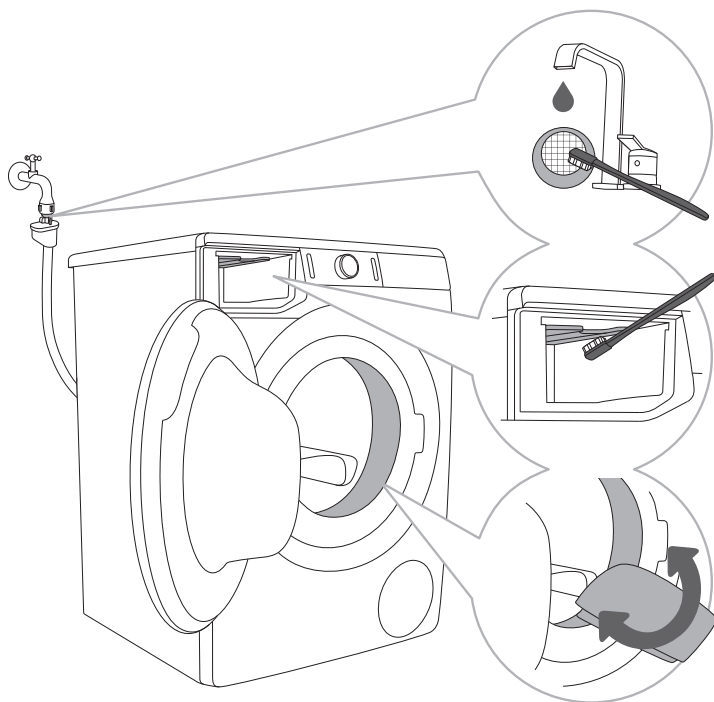

.....

**1** Mrežicu u dovodnoj cijevi češće operite pod tekućom vodom.

.....

**2** Cjelokupno područje ispiranja, naročito mlaznice na gornjoj strani komore za ispiranje, očistite četkom.

.....

**3** Nakon svakog pranja obrišite gumenu brtvu vrata, jer joj time produžavate životni vijek.

.....

# ČIŠĆENJE FILTRA CRPKE

⚠ Tijekom čišćenja može iz uređaja isteći nešto vode, stoga je dobro da prethodno na tlo prostrete upijajuću krpu.

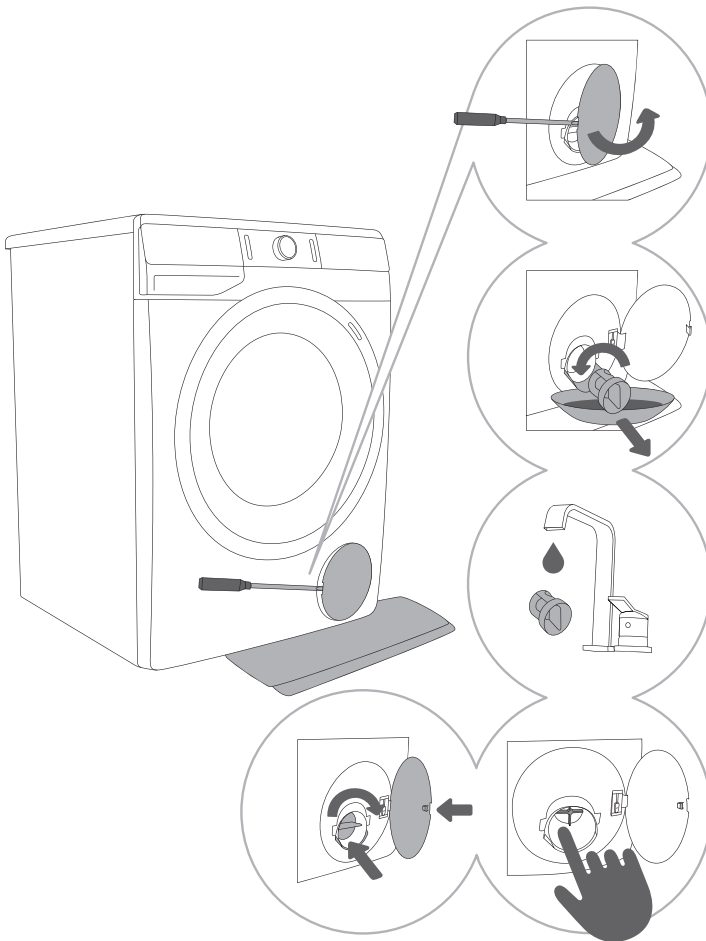

**1** Poklopac filtra crpke otvorite koristeći prikladan alat (ravni odvijač ili neki drugi sličan alat).

**2** Prije čišćenja filtra crpke izvucite lijevak za ispuštanje vode. Filtrar crpke postupno okrenite u suprotnom smjeru od kazaljki na satu. Izvucite filtar crpke i pustite da voda polagano isteče.

**3** Filtrar crpke operite pod tekućom vodom.

**4,5** Sa kućišta filtra i sa propelera odstranite sve predmete i nečistoću. Filtrar crpke stavite nazad kao što je to prikazano na slici, te ga privijte u smjeru kazaljki na satu. Za dobro brtvljenje dodirna površina mora biti besprijekorno čista.

⚠ Filtrar crpke i zidni sifon potrebno je obvezno očistiti svaki puta kada se na pokazivaču (zaslonu) prikaže simbol (8).

⚠ Filtrar je potrebno povremeno očistiti, naročito nakon pranja jače zaprljanog, dlakavog ili starog rublja.

# ČIŠĆENJE VANJŠTINE PERILICE RUBLJA

**⚠ Perilicu rublja prije čišćenja uvijek isključite iz električne mreže.**

Vanjštinu perilice rublja i pokazivač (zaslonu) očistite mekom vlažnom pamučnom krpom i vodom.

**⚠ Nemojte koristiti topila niti sredstva za čišćenje koja bi mogla oštetiti perilicu rublja (pridržavajte se preporuka i upozorenja proizvođača sredstava za čišćenje).**

❄ Perilicu rublja nemojte prati mlazom vode!

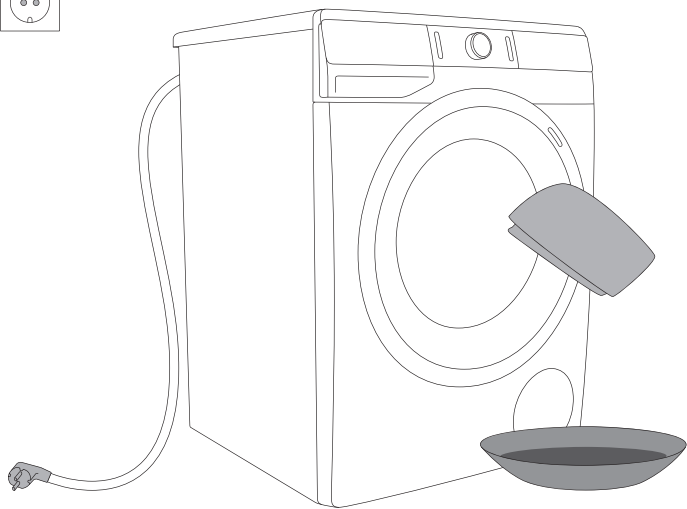

# RJEŠAVANJE PROBLEMA







## ŠTO UČINITI ...?

Tijekom pranja perilica sama nadzire djelovanje pojedinih funkcija. Ako otkrije nepravilnosti, javi grešku tako da se na pokazivaču (zaslonu) ispiše (E:XX). Perilica javlja grešku sve dok je ne isključite. Zbog smetnji iz okoline (npr. smetnji u električnoj instalaciji) može doći do javljanja različitih grešaka (pogledati TABELU SMETNJI/GREŠAKA U RADU). U tom slučaju:









- Isključite perilicu rublja i pričekajte nekoliko sekundi.
- Uključite perilicu i ponovite program pranja.
- Većinu smetnji u radu perilice možete otkloniti sami (pogledati TABELU SMETNJI/GREŠAKA U RADU).
- Ukoliko se greška ponovi, pozovite ovlaštenu servisnu službu.
- Popravke smije obavljati samo stručno osposobljena osoba.
- Otklanjanje kvara odnosno reklamacije koja je nastala zbog neispravnog priključenja ili nepravilne uporabe perilice nije predmet garancije. U tom slučaju troškove popravka snosi korisnik sam.







⚠ Garancija ne obuhvaća greške koje su posljedica smetnji iz okoline (udar groma, električna instalacija, elementarna nepogoda, ...).

# TABELA SMETNJI I GREŠAKA U RADU

| Smetnja/<br>Greška | Ispis greške na pokazivaču<br>(zaslonu) i opis greške  | Što učiniti?  |
|--------------------|--|---|
| E0                 | Neppravilne postavke<br>  | Ponovno uputite program, ako se greška ponovi pozovite servisera.   |
| E1                 | Greška temperaturnog senzora<br>  | Ulazna voda je prehladna. Ponovite program pranja.<br>Ako perilica rublja ponovno dojadi tu istu grešku, pozovite servisera.  |
| E2                 | Greška brave vrata<br>  | Provjerite jesu li vrata perilice rublja zatvorena. Izvucite priključni kabel iz utičnice, zatim ga ponovno ukopčajte u utičnicu, i uključite perilicu rublja.<br>Ako se greška ponovi, pozovite servisera.   |
| E3                 | Greška doziranja vode<br>   | Provjerite: <ul style="list-style-type: none"> <li>• je li ventil za vodu otvoren,</li> <li>• je li filter na dovodnoj cijevi za vodu čist,</li> <li>• je li dovodna cijev deformirana (presavinuta cijev, začepljena cijev,..),</li> <li>• je li pritisak vode u vodovodnoj instalaciji između 0,05 - 0,8 Mpa (0,5 - 8 bar)</li> </ul> i nakon toga pritisnite tipku (3) <b>START/PREKID</b> za nastavak programa.<br>Ako se greška ponovi pozovite servisera. |
| E6                 | Greška zagrijavanja vode<br>  | Ponovno uputite program, ako se greška ponovi pozovite servisera.   |
| E7                 | Greška crpenja vode<br>  | Provjerite: <ul style="list-style-type: none"> <li>• je li filter crpke čist,</li> <li>• je li odvodna cijev začepljena,</li> <li>• je li izljev začepljen,</li> <li>• je li odvodna cijev namještena pod maksimalnom i iznad minimalne visine (pogledati poglavlje »POSTAVLJANJE I PRIKLJUČIVANJE/Postavljanje cijevi za odvod vode«);</li> </ul> a zatim ponovno pritisnite tipku (3) <b>START/PREKID</b> .<br>Ako se greška ponovi pozovite servisera.       |
| E9                 | Detektirana prisutnost vode na dnu perilice rublja (sustav Potpuni Aqua - Stop)<br> | Isključite i ponovno uključite uređaj.<br>Ako se greška ponovi pozovite servisera.  |

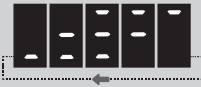

| Smetnja/<br>Greška  | Ispis greške na pokazivaču (zaslonu) i opis greške  | Što učiniti?   |
|---|---|--|
| E10   | <b>Greška senzora razine vode</b><br>                            | Izvučite priključni kabel iz utičnice, zatim ga ponovno upokčajte u utičnicu, i uključite perilicu rublja.<br>Ako se greška ponovi, pozovite servisera.  |
| E11   | <b>Greška preljeva vode</b><br>                                  | Ukoliko je u bubnju voda prešla preko određene razine i na pokazivaču (zaslonu) se pojavi greška, program pranja se prekida i voda se izbacuje iz perilice rublja. Ponovno uputite program, a ako se greška ponovi, pozovite servisera.<br>Ukoliko je u bubnju voda prešla preko određene razine i na pokazivaču (zaslonu) se pojavi greška, a perilica i dalje uzima vodu, zatvorite dovod vode i pozovite servisera. |
| E12   | <b>Greška upravljanja motora</b><br>                             | Ponovno uputite program; ako se greška ponovi pozovite servisera.  |
| E22   | <b>Greška zaključavanja vrata</b><br>                            | Vrata su zatvorena, ali se ne daju zaključati. Isključite perilicu rublja i ponovno je uključite, te uputite program pranja.<br>Ako se greška ponovi, pozovite servisera.  |
| E23   | <b>Greška otključavanja vrata</b><br>                            | Vrata su zatvorena ali ih nije moguće otključati. Isključite perilicu rublja i ponovno je uključite. Ako se greška ponovi pozovite servisera. Za otvaranje vrata pogledajte poglavlje »PREKIDI I PROMJENE PROGRAMA/Ručno otvaranje vrata«.   |
| E36   | <b>Greška u komunikaciji elektronike u perilici rublja</b><br>  | Izvučite priključni kabel iz utičnice, zatim ga ponovno upokčajte u utičnicu, i uključite perilicu rublja.<br>Ako se greška ponovi, pozovite servisera.  |
| E37   | <b>Greška u komunikaciji elektronike u perilici rublja</b><br> | Izvučite priključni kabel iz utičnice, zatim ga ponovno upokčajte u utičnicu, i uključite perilicu rublja.<br>Ako se greška ponovi, pozovite servisera.  |
|  | <b>Upozorenje sistema za crpenje vode</b><br>Prikaz simbola    | Upozorenje za smanjen protok vode u fazi crpenja. Provjerite: <ul style="list-style-type: none"> <li>• je li filter crpke čist,</li> <li>• je li odvodna cijev začepljena,</li> <li>• je li izljev začepljen,</li> <li>• je li odvodna cijev namještena pod maksimalnom i iznad minimalne visine (pogledati poglavlje »POSTAVLJANJE I PRIKLJUČIVANJE/Postavljanje cijevi za odvod vode«).</li> </ul>                   |

| Smetnja/<br>Greška  | Ispis greške na pokazivaču (zaslonu) i opis greške  | Što učiniti?   |
|---|---|--|
|  | <b>Neravnomjerna raspoređenost rublja</b><br>Nakon završetka programa pranja na pokazivaču (zaslonu) ostaje prikazan simbol za centrifugu  .   | Ručno prerasporedite rublje i uputite program za centrifugu.<br>Pogledati dodatan opis ispod TABELE SMETNJI I GREŠAKA U RADU.  |
| cIn   | <b>Upozorenje sustava za upućivanje Steril tub (Samočišćenje/Samočistivog programa)</b><br><br>Nakon završetka programa pranja, na pokazivaču (zaslonu) izmjenično se prikazuju natpisi »cIn« i »End«. | Preporučujemo upućivanje Steril tub (Samočišćenje/Samočistivog programa).  |
| »PF«  | <b>Upozorenje kod prekida električne energije (»PF«/Power Fail) Nestanak struje</b><br>  | Pranje je prekinuto zbog nestanka električne energije.<br>Za ponovno upućivanje u rad pritisnite tipku (3) <b>START/PREKID</b> .   |
|   | <b>Neodzivanje uključenog pokazivača (zaslonu) i svih tipki</b>   | Izvedite vlastiti (fizički) prekid tako da pritisnete na tipku (1) <b>UKLJUČENJE/ISKLJUČENJE/PREKID (RESETIRANJE)</b> , i držite je pritisnuta duže od 3 sekunde.<br>Izvucite priključni kabel iz utičnice, zatim ga ponovno ukopčajte u utičnicu, i uključite perilicu rublja.<br>Ako se greška ponovi, pozovite servisera. |
|   | <b>Perilica rublja u čekanju za nastavak programa pranja</b><br>Na pokazivaču (zaslonu) se pali i gasi vrijeme do završetka pranja  .  | Za nastavak programa pranja pritisnite tipku (3) <b>START/PREKID</b> , ili izvedite vlastiti (fizički) prekid tako da pritisnete na tipku (1) <b>UKLJUČENJE/ISKLJUČENJE/PREKID (RESETIRANJE)</b> , i držite je pritisnuta duže od 3 sekunde.   |
|   | <b>Priprema za otključavanje vrata</b><br>Na pokazivaču (zaslonu) se izmjenično pale i gasе lampice.<br>   | Pričekajte da se proces završi. Ako nakon završetka procesa nema ispisane greške, možete uputiti novi program.<br>Potrebno je izbacivanje vode. Pričekajte da se vrata otključaju.   |

Ako je rublje u bubnju perilice neravnomjerno raspoređeno, ili ako se stvaraju grude odjeće, to može prouzročiti probleme kao što su vibracije i bučan rad stroja. Perilica rublja to osjeti i zbog toga se uključi sustav UKS\* (\*sustav poremećaja ravnoteže).

Manja punjenja rublja (npr. jedan ručnik, jedan džemper, ogrtač za kupanje, itd.) ili materijale s posebnim geometrijskim značajkama, praktički je nemoguće ravnomjerno rasporediti po obodu bubnja perilice rublja (npr. tenisice, veliki komadi, itd.). Zbog toga se napravi veći broj pokušaja ponovnog raspoređivanja rublja. Ovo posljedično dovodi do produživanja programa pranja. U ekstremnim slučajevima zbog nepogodnih uvjeta program se može završiti i bez centrifuge.

UKS\* (\*sustav poremećaja ravnoteže) omogućuje stabilno djelovanje i duži životni vijek perilice rublja.

Ako smetnje usprkos gornjim savjetima niste uspjeli otkloniti, pozovite ovlašteni servis. Otklanjanje kvara, odnosno reklamacije koja je nastala zbog nepravilnog priključenja ili uporabe perilice, nije predmet garancije. Troškove popravka u tom slučaju snosi korisnik sam.

# SERVISIRANJE

## Prije nego što pozovete servisnu službu

Kada se obratite servisnoj službi, trebate poznati tip (1), šifru perilice (2), oznaku modela (3) i serijski broj (4) vaše perilice rublja.

Tip, šifru perilice, oznaku modela i serijski broj naći ćete na tipskoj natpisnoj pločici na prednjoj strani otvora vrata perilice rublja.

⚠ U slučaju kvara koristite isključivo odobrene rezervne dijelove ovlaštenih proizvođača.

⚠ Otklanjanje kvara, odnosno reklamacije koja je nastala zbog neispravnog priključenja ili nepravilne uporabe perilice rublja, nije predmet garancije, i u tom slučaju troškove popravka snosi korisnik sam.

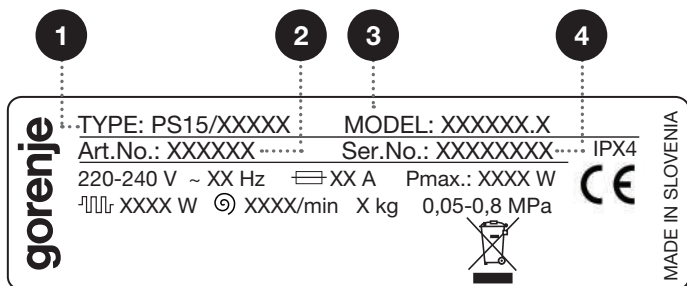
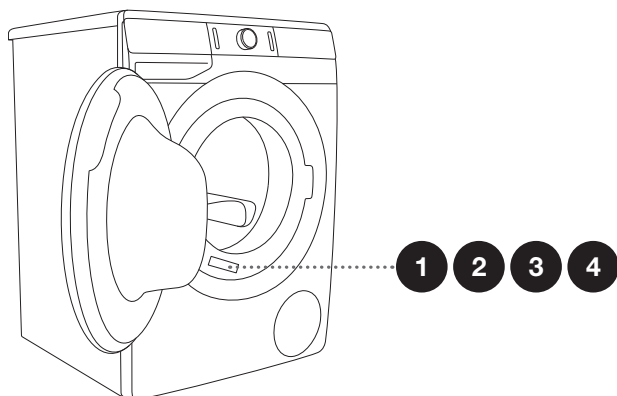

Dodatnu opremu i pomagala za održavanje možete pogledati na našoj internetnoj strani: [www.gorenje.com](http://www.gorenje.com)

# SAVJETI ZA PRANJE I ZA ŠTEDLJIVU UPORABU PERILICE

Novo obojene tekstilne proizvode prvi put operite odvojeno od ostalog rublja.

Jače umazano rublje perite u manjoj količini i dozirajte više deterdženta, odnosno koristite program pretpranja.

Tvrdokorne mrlje prije pranja namažite posebnim sredstvom za otklanjanje mrlja. Preporučujemo SAVJETE ZA UKLANJANJE MRLJA.

Za manje zaprljano rublje preporučujemo izbor programa bez pretpranja, uporabu kraćih programa (npr. **TIMECARE**) i izbor niže temperature pranja.

Čestim pranjem rublja na niskim temperaturama i uporabom tekućih deterdženata može doći do razvijanja klica koje uzrokuju neprijatan miris u perilici. Za sprječavanje te pojave preporučljivo je povremeno uputiti Steril tub (Samočišćenje/Samočistivi program)  (pogledati TABELU PROGRAMA.)

Preporučujemo da izbjegavate pranje vrlo malih količina rublja, zbog štednje energije i boljih značajki djelovanja perilice.

Složeno rublje prije slaganja u bubanj rastresite.  
Koristite samo deterdžente za strojno pranje rublja.

Deterdžente u prahu ili tekuća sredstva za pranje dozirajte po uputama proizvođača, glede na temperaturu pranja i izabran program pranja.

Na tvrdoći vode iznad 14°dH potrebna je uporaba omekšivača vode. Oštećenja grijača do kojih može doći kao posljedica nepravilne uporabe omekšivača vode, nije predmet garancije. Podatke o tvrdoći vode provjerite kod vašeg lokalnog vodovodnog poduzeća.

Ne preporučujemo uporabu sredstava za bijeljenje na osnovi klora, jer takva sredstva mogu oštetiti grijač.

U dozirnu posudu ne stavljajte prašak u grudicama, jer bi se mogla začeptiti cijev u perilici.

Pri uporabi gušćih tekućih sredstava za njegu i održavanje preporučujemo razrjeđivanje vodom. Time ćete spriječiti začepljenje odvoda vode iz dozirne posude.  
Tekući deterdženti namijenjeni su programima bez pretpranja.

Na višim okretajima centrifuga u rublju ostaje manje vlage, stoga je sušenje u sušilici rublja štedljivije i brže.

| Tvrdoća vode | Stupnjevi tvrdoće vode |           |         |           |
|--------------|------------------------|-----------|---------|-----------|
|              | °dH (°N)               | m mol/l   | °fH(°F) | p.p.m.    |
| 1 - mekana   | < 8,4                  | < 1,5     | < 15    | < 150     |
| 2 - srednja  | 8,4 - 14               | 1,5 - 2,5 | 15 - 25 | 150 - 250 |
| 3 - tvrda    | > 14                   | > 2,5     | > 25    | > 250     |

☼ Podatak o tvrdoći vode provjerite kod vašeg lokalnog distributera vode.

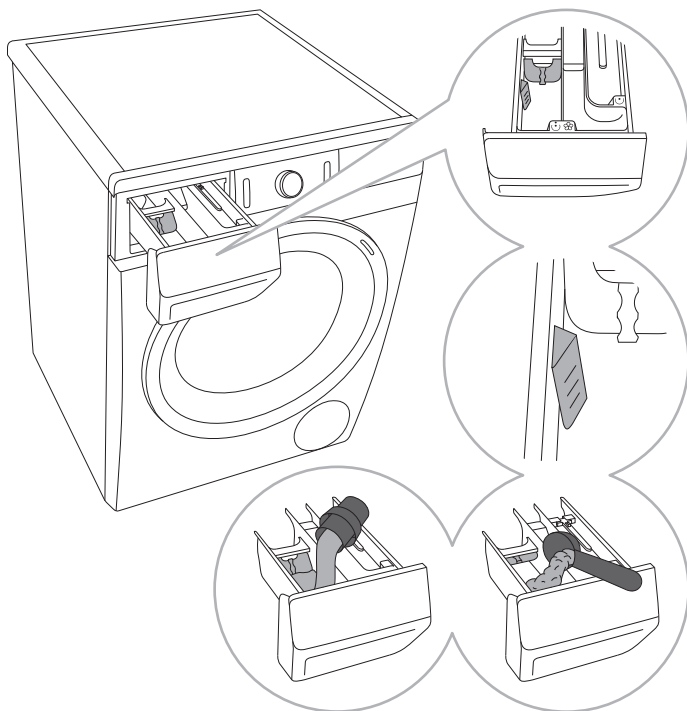

**1** Perilici je priložena pregradna pločica, koja omogućuje da u pretinac za pranje ☺ (lijevi pretinac) nalijete i tekuće sredstvo za pranje.

**2** Pokazivač razine praškastog i tekućeg deterdženta.

**3** Za korištenje sredstva u prahu morate pregradnu pločicu podići.

**4** Kod tekućeg sredstva za pranje pregradnu pločicu morate spustiti nadalje.

#### Simboli pretinaca dozirne posude

- ☺ pretpranje
- ☺ pranje
- ☼ omekšavanje

☞ Preporučujemo da deterdžent u prahu dodate tik prije pranja. U suprotnom se pobrinite da dozirna posuda prije dodavanja praška za pranje bude potpuno suha, inače postoji mogućnost da se sredstvo za pranje u prahu prije početka pranja zalijepi ili zgruda.

☞ Omekšivač dozirajte u dozirnu posudu u pretinac sa simbolom ☞. Pridržavajte se preporuka na ambalaži omekšivača.

☞ Pretinac za omekšivač nemojte puniti iznad oznake max. (najviša označena razina). U suprotnom će omekšivač prerano iscuriti u rublje, što pogoršava učinak pranja.

# SAVJETI ZA ODSTRANJIVANJE MRLJA

Prije no što se odlučite za namjenska sredstva za otklanjanje mrlja, pokušajte na manjim, nezahtevnim mrljama koristiti prirodna sredstva koja ne štete okolini.

No, potrebno je biti brz! Mrlje morate upiti prikladnom spužvicom ili papirnatim ubrusom, a zatim isprati hladnom (mlakom) vodom, nikada i nikako vrućom vodom!

| Mrlja  | Otklanjanje mrlja  |
|--|--|
| <b>Blato</b>                                     | Kada se mrlja osuši, prije pranja u perilici moramo je najprije ostrugati sa odjeće. Ako je mrlja tvrdokorna, prije pranja je namočite sredstvom za uklanjanje mrlja koje sadrži enzime. Ako mrlja nije tvrdokorna, rublje prije pranja tretiramo tekućim deterdžentom ili deterdžentom u prahu i vodom.                     |
| <b>Dezodorans</b>                                | Rublje prije pranja u perilici rublja tretirajte tekućim deterdžentom. Tvrdokorne mrlje potrebno je tretirati odstranjivačima mrlja. Tijekom pranja možete koristiti bjelila na bazi kisika.   |
| <b>Čaj</b>                                       | Rublje namočite ili isperite hladnom vodom (po potrebi upotrijebite sredstvo za otklanjanje mrlja).  |
| <b>Čokolada</b>                                  | Rublje namočite ili isperite mlakom sapunicom; nanesite limunov sok i isperite.  |
| <b>Tinta</b>                                     | Prije pranja u perilici rublja mrlju obradite sredstvom za uklanjanje mrlja. Možete koristiti i denaturirani alkohol. Rublje preokrenite s unutrašnje strane prema van i ispod mrlje stavite papirnatu ubrus. Alkohol koristite na stražnjoj strani mrlje. Na kraju postupka rublje dobro isperite.                          |
| <b>Flomasteri</b>                                | Na mrlju nanesemo škrob rastopljen u vodi. Kad se osuši, istrljajte četkom i operite u perilici rublja.  |
| <b>Hrana za bebe</b> (mrlje urina, blata, hrane) | Prije pranja u perilici rublja mrlju namočite u mlakoj vodi najmanje pola sata. Za lakše uklanjanje možete u vodu dodati sredstvo za odstranjivanje mrlja koje sadrži enzime.  |
| <b>Trava</b>                                     | Prije pranja u perilici, rublje namočite u sredstvo za odstranjivanje mrlja koje sadrži enzime. Mrlje trave možete odstraniti i namakanjem (otprilike 1 sat) u razrijeđenom limunovom soku ili u alkoholnom octu.  |
| <b>Jaja</b>                                      | Rublje namočite u sredstvu za odstranjivanje mrlja koje sadrži enzime. Namačite u hladnoj vodi najmanje 30 minuta, a ako je mrlja tvrdokorna i nekoliko sati. Zatim operite rublje u perilici rublja.  |
| <b>Kava</b>                                      | Rublje namočite u slanu vodu. Ako mrlja nije svježija možete je natopiti mješavinom glicerina, amonijaka i alkohola.   |
| <b>Krema za cipele</b>                           | Na mrlju nanesite jestivo ulje i isperite.   |
| <b>Krv</b>                                       | Svježja mrlja - rublje isperite hladnom vodom, a zatim ga operite u perilici rublja.<br>Sasušena mrlja - rublje namočite u sredstvu za odstranjivanje mrlja koje sadrži enzime. Zatim operite rublje u perilici rublja.<br>Ako mrlja ostane na rublju, pokušajte je odstraniti bjelilom koje je primjereno za vrstu tkanine. |



| <b>Mrlja</b>                 | <b>Otklanjanje mrlja</b>  |
|------------------------------|---|
| <b>Ljepila, žvakaće gume</b> | Rublje stavite u vrećicu, a nju u zamrzivač da se mrlja stvrdne, nakon čega je tupim nožem odstranite. Mjesto mrlje zatim razrijedite sredstvom za uklanjanje mrlja za pretpranje i dobro isperite. Rublje nakon toga operite kao i obično.   |
| <b>Šminka</b>                | Za pretpranje koristite odstranjivač mrlja, a zatim operite u perilici rublja.  |
| <b>Maslac</b>                | Prije pranja u perilici rublja na mrlju nanosite sredstvo za odstranjivanje mrlja. Zatim isperite vrućom vodom (koliko tkanina dopušta).  |
| <b>Mlijeko</b>               | Rublje namočite u sredstvu za odstranjivanje mrlja koje sadrži enzime. Namočite ga najmanje 30 minuta, a ako su mrlje tvrdokorne, i nekoliko sati. Zatim operite u perilici rublja.   |
| <b>Voćni sok</b>             | Mrlju možete namazati mješavinom soli i vode. Ostavite da djeluje neko vrijeme, zatim isperite. Prije pranja u perilici rublja možete na mrlju nanijeti kiselu vodu, alkoholni ocat, ili limunov sok. Kod starijih mrlja možete koristiti glicerol kojeg nakon 20 minuta djelovanja isperite hladnom vodom, a zatim rublje operite u perilici rublja. |
| <b>Vino</b>                  | Rublje namočite u hladnoj vodi barem 30 minuta. Pri tome koristite i preparat za odstranjivanje mrlja. Nakon toga operite u perilici rublja.  |
| <b>Vosak</b>                 | Odjeću stavite u zamrzivač da se vosak stvrdne, a zatim ga ostružite. Preostatak voska sa odjeće skidate tako da na odjeću stavite papirnati ubrus, i glačalom zagrijavate, sve dok se vosak ne uhvati na papir.  |
| <b>Znoj</b>                  | Prije pranja u perilici rublja u mrlju žustro utrljajte tekući deterdžent.  |
| <b>Žvakaća guma</b>          | Odjeću stavite u zamrzivač da se žvakaća guma stvrdne, a zatim je sastružite. Rublje nakon toga operite u perilici rublja.  |

# ZBRINJAVANJE ISTROŠENOG UREĐAJA

Za **ambalažu proizvoda** koristimo materijale prijazne do okoline, koji se mogu bez opasnosti za okoliš ponovno preraditi (reciklirati), deponirati, ili uništiti. U tu su svrhu ambalažni materijali odgovarajuće i označeni.











**Simbol** na proizvodu ili na njegovoj ambalaži označuje da tom napravom ne smijete rukovati kao s običnim kućanskim otpacima. Takav proizvod odvezite na prikladno zbirno mjesto za preradu električne i elektronske opreme.

Prilikom zbrinjavanja odslužene **perilice rublja** pobrinite se za uklanjanje priključnog kabela, a uništite i prekidač (bravu) na vratima kako se vrata ne bi mogla zatvoriti (sigurnosna zaštita za djecu).

Pravilnim načinom **zbrinjavanja** ovog proizvoda pomoći ćete u sprječavanju možebitnih negativnih posljedica i utjecaja na okolinu i zdravlje ljudi, koje bi se mogle pojaviti u slučaju neispravnog zbrinjavanja proizvoda. Za detaljnije informacije o zbrinjavanju i preradi uređaja obratite se nadležnoj gradskoj službi za sakupljanje otpadaka, komunalnoj službi, ili trgovini, u kojoj ste uređaj nabavili.

# TABELA VREMENA I OKRETAJA CENTRIFUGE





| Programi   | Temp. [°C] | NORMALCARE<br>(osnovna/unaprijed određena) | OKRETAJI<br>CENTRIFUGE |
|--|------------|--|------------------------|
|  |            | Vrijeme pranja [min]                       | [okret./min.]          |
|  <b>Cotton black</b><br>(Pamuk crno)   | 40         | 62   | ** 1000                |
|  | 30         | 59   |                        |
|  <b>Cotton color</b><br>(Pamuk obojeno)                                      | 60         | 182  | * 1200                 |
|  | 40         | 192  |                        |
|  | 30         | 106  |                        |
|  | 20         | 97   |                        |
|  | --         | 94   |                        |
|  <b>Cotton white</b><br>(Pamuk bijelo)                                       | 90         | 200  | * 1200                 |
|  | 60         | 174  |                        |
|  | 40         | 184  |                        |
|  <b>Mix</b><br>(Miješano rublje/Sintetika)                                   | 60         | 129  | ** 1000                |
|  | 40         | 117  |                        |
|  | 30         | 114  |                        |
|  | 20         | 63   |                        |
|  | --         | 59   |                        |
|  <b>Wool/Handwash</b><br>(Vuna/Ručno pranje)                                 | 40         | 50   | ** 800                 |
|  | 30         | 49   |                        |
|  | --         | 37   |                        |
|  <b>Speed 20'</b><br>(Brzo pranje 20')                                     | 30         | 20   | ** 1000                |
|  <b>Power 59'</b><br>(Intenzivno 59')                                      | 40         | 59   | ** 1200                |
|  <b>Steril tub</b><br>(Samočišćenje/Samočistivi program)                   | --         | 112  | -                      |
|  <b>Rinse/Softening</b><br>(Ispiranje/Omekšavanje)<br>(Djelomični program) | --         | 32   | * 1200                 |

\* Okretaje centrifuge možete mijenjati do maksimalnih okretaja

\*\* Ovisno o modelu

□ Standardni program

-- Hladno pranje

| Programi   |   | Temp.<br>[°C] | NORMALCARE<br>(osnovna/unaprijed<br>određena) | OKRETAJI<br>CENTRIFUGE |
|--|---|---------------|---|------------------------|
|  |   |               | Vrijeme pranja [min]                          | [okret./min.]          |
|  | <b>Spin/Drain<br/>(Okretaji centrifuge-<br/>Cijeđenja/Crpenje-<br/>Izbacivanje vode)<br/>(Djelomični program)</b> | --            | 17  | * 1200                 |
|  | <b>Sports<br/>(Športska odjeća)</b>   | 40            | 41  | ** 1000                |
|  |   | 30            | 39  |                        |
|  | <b>Down wear<br/>(Perje/Puh)</b>  | 40            | 56  | ** 800                 |
|  |   | 30            | 53  |                        |
|  |   | 20            | 44  |                        |
|  | <b>Allergy care<br/>(Protualergijski program)</b>   | 90            | 143   | * 800                  |
|  |   | 60            | 118   |                        |
|  |   | 40            | 98  |                        |
|  | <b>Auto wash<br/>(Avtomatsko pranje)</b>  | 30            | 93  | * 1200                 |

\* Okretaje centrifuge možete mijenjati do maksimalnih okretaja

\*\* Ovisno o modelu

□ Standardni program

-- Hladno pranje

 Zbog niske temperature vode, niskog napona električne mreže, i različite količine punjenja rublja, vrijeme pranja može se mijenjati, što se istovremeno i prilagođava na prikazu pokazivača (zaslona).

# TABELA POTROŠNIH VRIJEDNOSTI

| Program            | Maks. punjenje [kg] | Temp. [°C] | Centrifuga [okret./min] | Preostatak sadržaja vlage [%] | Vrijeme pranja [min] | Potrošnja vode [L] | Potrošnja energije [kWh] |
|--------------------|---------------------|------------|-------------------------|-------------------------------|----------------------|--------------------|--------------------------|
| <b>Pamuk</b>       |                     |            |                         |                               |                      |                    |                          |
| <b>430 mm</b>      |                     |            |                         |                               |                      |                    |                          |
| A+++ ECO* □        | 6/3**               | 60         | 1000-1400               | 59-53                         | 214/175              | 49                 | 0,74/0,62**              |
| A+++ ECO* □        | 6/3**               | 40         | 1000-1400               | 59-53                         | 195/171              | 49                 | 0,55/0,47**              |
| <b>465 mm</b>      |                     |            |                         |                               |                      |                    |                          |
| A+++ (-10%) ECO* □ | 7/3,5**             | 60         | 1000-1400               | 59-53                         | 214/175              | 49                 | 0,79/0,66**              |
| A+++ (-10%) ECO* □ | 7/3,5**             | 40         | 1000-1400               | 59-53                         | 195/171              | 49                 | 0,65/0,56**              |
| A+++ ECO* □        | 7/3,5**             | 60         | 1000-1400               | 59-53                         | 214/175              | 51                 | 0,81/0,70**              |
| A+++ ECO* □        | 7/3,5**             | 40         | 1000-1400               | 59-53                         | 195/171              | 51                 | 0,65/0,59**              |
| <b>545 mm</b>      |                     |            |                         |                               |                      |                    |                          |
| A+++ (-20%) ECO* □ | 8/4**               | 60         | 1000-1600               | 59-44                         | 214/175              | 54                 | 0,80/0,66**              |
| A+++ (-20%) ECO* □ | 8/4**               | 40         | 1000-1600               | 59-44                         | 195/171              | 54                 | 0,60/0,56**              |
| A+++ (-10%) ECO* □ | 8/4**               | 60         | 1000-1600               | 59-44                         | 214/175              | 54                 | 0,80/0,76**              |
| A+++ (-10%) ECO* □ | 8/4**               | 40         | 1000-1600               | 59-44                         | 195/171              | 54                 | 0,75/0,70**              |
| A+++ (-10%) ECO* □ | 7/3,5**             | 60         | 1000-1600               | 59-44                         | 214/175              | 49                 | 0,78/0,66**              |
| A+++ (-10%) ECO* □ | 7/3,5**             | 40         | 1000-1600               | 59-44                         | 195/171              | 49                 | 0,65/0,58**              |
| A+++ ECO* □        | 8/4**               | 60         | 1000-1600               | 59-44                         | 214/175              | 54                 | 0,90/0,85**              |
| A+++ ECO* □        | 8/4**               | 40         | 1000-1600               | 59-44                         | 195/171              | 54                 | 0,75/0,70**              |

\* Program za testiranje po EN 60456 odabirom najviših okretaja

\*\* Polovno punjenje

Pamuk 40°C ECO □ i 60°C ECO □ su standardni programi na koje se odnose podatci na energetske naljepnice. Podesni su za pranje normalno prljavog rublja i predstavljaju najučinkovitije programe u smislu potrošnje vode i energije. Iz tog se razloga stvarna temperatura vode razlikuje od nazivne temperature ciklusa.

| Program                   | Maks. punjenje [kg] | Temp. [°C] | Centrifuga [okret./min] | Preostatak sadržaja vlage [%] | Vrijeme pranja [min] | Potrošnja vode [L] | Potrošnja energije [kWh] |
|---------------------------|---------------------|------------|-------------------------|-------------------------------|----------------------|--------------------|--------------------------|
| Pamuk                     |                     |            |                         |                               |                      |                    |                          |
| <b>610 mm</b>             |                     |            |                         |                               |                      |                    |                          |
| <b>A+++ (-20%) ECO* □</b> | 9/4,5**             | 60         | 1000-1600               | 59-44                         | 214/175              | 57                 | 0,82/0,78**              |
| <b>A+++ (-20%) ECO* □</b> | 9/4,5**             | 40         | 1000-1600               | 59-44                         | 195/171              | 57                 | 0,75/0,70**              |
| <b>A+++ (-20%) ECO* □</b> | 8/4**               | 60         | 1000-1600               | 59-44                         | 214/175              | 55                 | 0,80/0,66**              |
| <b>A+++ (-20%) ECO* □</b> | 8/4**               | 40         | 1000-1600               | 59-44                         | 195/171              | 55                 | 0,60/0,56**              |
| <b>A+++ ECO* □</b>        | 9/4,5**             | 60         | 1000-1600               | 59-44                         | 214/175              | 57                 | 1,10/0,95**              |
| <b>A+++ ECO* □</b>        | 9/4,5**             | 40         | 1000-1600               | 59-44                         | 195/171              | 57                 | 0,80/0,76**              |

\* Program za testiranje po EN 60456 odabirom najviših okretaja

\*\* Polovno punjenje

Pamuk 40°C ECO □ i 60°C ECO □ su standardni programi na koje se odnose podatci na energetske naljepnice. Podesni su za pranje normalno prljavog rublja i predstavljaju najučinkovitije programe u smislu potrošnje vode i energije. Iz tog se razloga stvarna temperatura vode razlikuje od nazivne temperature ciklusa.

☼ Maksimalno odnosno nazivno punjenje važi za rublje pripremljeno po standardu IEC 60456.

⚠ Zbog odstupanja u vrsti i količini rublja, centrifugiranju, oscilacijama električne struje, te promjena u temperaturi i vlazi okoline, izmjerene vrijednosti trajanja programa i potrošnje električne energije mogu se kod konačnog korisnika razlikovati od navedenih.

## STANJE NISKE PRIPREMLJENOSTI

Ukoliko nakon uključjenja perilice rublja (tipka (1) **UKLJUČENJE/ISKLJUČENJE/PREKID (RESETIRANJE)**) ne uputite nijedan program, odnosno ako ne odaberete nikakve druge postavke, zbog štednje energije pokazivač (zaslon) će se nakon 5 minuta ugasisi i prebaciti u stanje pripremljenosti.

Pokazivač (zaslon) će se ponovno aktivirati ako zavrtnete gumb (2) za odabir programa, ili ako pritisnete tipku (1) **UKLJUČENJE/ISKLJUČENJE/PREKID (RESETIRANJE)**. Kod određenih modela zasvijetliti će i lampica u bubnju perilice rublja. Ako nakon završetka programa ne učinite ništa, zbog štednje energije pokazivač (zaslon) i lampica u bubnju će se nakon pet minuta ugasisi sami.

|  |       |
|--|-------|
| $P_o$ = ponderirana snaga u stanju isključenja [W]     | < 0,5 |
| $P_l$ = ponderirana snaga u stanju pripremljenosti [W] | < 0,5 |
| $T_l$ = vrijeme u stanju pripremljenosti [min]         | 5,00  |



**ENERG**  
енергия · ενεργεια

Y IJA  
IE IA

**XXXXXX**

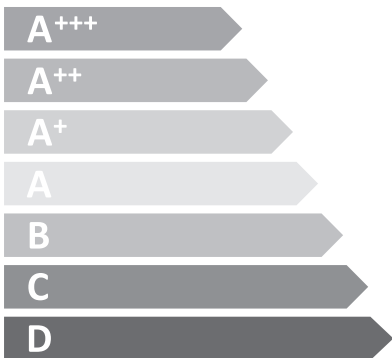

**X**

ENERGIA · ЕНЕРГИЯ · ENERGIEIA  
ENERGIJA · ENERGY · ENERGIE  
ENERGI

**XXX**  
kWh/annum

**XXXX**  
L/annum

**X**  
kg

**XXXXXXX**

**XX** dB

**XX** dB

2010/1061



**PODATKOVNA KARTICA PROIZVODA po uredbi EZ br. 1061/2010**

Legenda

|          |   |                  |
|----------|---|------------------|
| <b>A</b> | <b>Oznaka modela</b>  | XXXXXX           |
| <b>B</b> | »Ekološka oznaka« uredba EZ 66/2010   | YES=DA; NO=NE    |
| <b>C</b> | Potrošnja energije za standardni program ( $E_{t,60}$ , $E_{t,60\frac{1}{2}}$ , $E_{t,40\frac{1}{2}}$ ) [kWh]   | X,XX/ X,XX/ X,XX |
| <b>D</b> | Ponderirana snaga u isključenom stanju i u stanju pripremljenosti [W]   | X,XX/ X          |
| <b>E</b> | Najveća brzina okretaja centrifuge (rpm (okret./min))   | XXXX             |
| <b>F</b> | Količina preostale vlage (%)  | XX               |
| <b>G</b> | Standardni programi pranja pamučnog rublja na 60°C i 40°C su programi na koje se odnose podatci na naljepnici i na podatkovnoj kartici, i predstavljaju najučinkovitije programe glede kriterija potrošnje energije i vode, a pogodni su za pranje uobičajeno prljavog pamučnog rublja. |                  |
| <b>H</b> | Vrijeme pranja pamučnog rublja standardnim programom na 60°C i na 40°C pri punom i djelomičnom teretu (60°C puni teret / 60°C ½ / 40°C ½) [min]   | XXX/ XXX/ XXX    |
| <b>I</b> | Vrijeme trajanja stanja pripremljenosti (T <sub>i</sub> ) [min]   | X                |
| <b>J</b> | Buka (db (A) re 1 pW) – pranje / centrifuga   | XX/ XX           |
| <b>K</b> | Ugradni uređaj  | YES=DA; NO=NE    |

Na temelju 220 standardnih ciklusa pranja za Cotton (Pamuk) + ECO ◁, 60°C ECO ◁ i 40°C ECO ◁ pri punom i djelomičnom teretu u načinima za smanjenu potrošnju energije. Stvarna potrošnja energije ovisi o uporabi stroja.

Na temelju 220 standardnih ciklusa pranja za Cotton (Pamuk) + ECO ◁, 60°C ECO ◁ i 40°C ECO ◁ pri punom i djelomičnom teretu u načinima za smanjenu potrošnju energije. Stvarna potrošnja energije ovisi o uporabi stroja.

Na ljestvici od D (najmanje učinkovito) do A+++ (najučinkovitije).





