

ZAHVALJUJEMO VAM NA KUPOVINI PROIZVODA

WHIRLPOOL.

Kako bismo vam mogli pružiti potpuniju pomoć, registrirajte svoj uređaj na adresi www.whirlpool.eu/register



Pažljivo pročitajte sigurnosne upute prije upotrebe uređaja.

UPRAVLJAČKA PLOČA

- 1 Gumb On/Off (Ako se dulje pritisne: Reset)
- 2 Gumb programa
- 3 Ručica programa (okretati radi odabira / stisnuti radi potvrde)
- 4 Gumb Start/Pauza
- 5 Područja programa
- 6 Zaslon

Opcijske tipke

- 7 Postavke
- 8 FreshCare+
- 9 Zaključane tipke
- 10 Odgoda Starta
- 11 Vrij Sušenja
- 12 Završavanje
- 13 Opcije Ciklusa

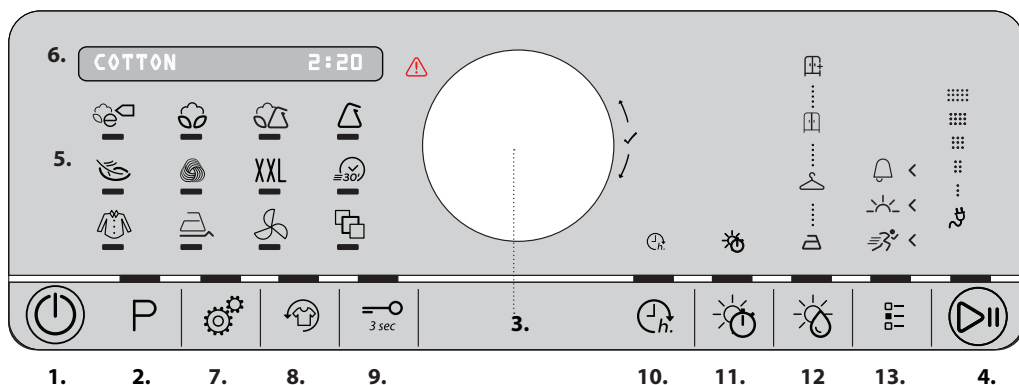

Pogledati odjeljak Problemi i rješenja.

PRVA UPOTREBA

Pri prvom uključivanju aparata u pogon, na upravljačkoj će se ploči automatski ukazati izbornik s jezicima. Zaokretanjem ručice možete sebi prikazati dostupne jezike u stroju. Radi potvrde izabranog jezika pritisnite ručicu. Provjerite i je li spremnik vode ispravno umetnut. Provjerite je li odvodno crijevo na stražnjem dijelu sušilice ispravno pričvršćeno bilo na spremnik vode (pogledajte sliku) ili na sustav odvoda u domaćinstvu.

Sušilica se mora ugraditi u prostoriji s rasponom temperature od 5 °C do 35 °C kako bi se osigurao njezin ispravan rad.

Prije upotrebe sušilice uvjerite se da je ostala u okomitom položaju najmanje 6 sati.

NAVIGACIJA (IZBOR FUNKCIJA)

Navigacija je moguća kada je upaljen Led za željenu funkciju.

Zaokretanjem ručice krećite se kroz funkciju radi prikazivanja svih mogućih rješenja na zaslonu.

Radi potvrde izbora, stisnite ručicu.

Za odabrane programe i opcije, stroj će uzastopnim paljenjem Led-a za funkcije, predložiti određen redoslijed radnji.

Međutim, možete i sami odabirati programe i opcije tako što jednostavno pritisnete tipku za željene programe i opcije.

SVAKODNEVNA UPOTREBA

Ovdje opisane mjere omogućuju održavanje uređaja u OPTIMALNOM stanju. Ne zaboravite isprazniti spremnik nakon svakog ciklusa sušenja. Ne zaboravite očistiti filtre nakon svakog ciklusa sušenja. (Pogledajte odjeljak Čišćenje i održavanje)

1. Otvorite vrata i unesite rublje; pridržavajte se uputstava na etiketama odjeće i maksimalnih kapaciteta punjenja navedenih u odjeljku programa. Džepovi trebaju biti ispražnjeni. Provjerite da se rublje nije zaglavilo između vrata i filtra vrata.
 2. Zatvorite vrata.
 3. Pritisnite gumb za uključivanje/isključivanje.
 4. Izaberite željeni program ovisno o vrsti rublja. Led na tipki **P** mora biti upaljen. **Radi odabira željene vrijednosti, okrećite ručicu i na kraju je, radi potvrde, pritisnite.**
 5. Prema potrebi odaberite opcije. Ako opcije imaju svoje pod-izbornike, kroz njih se možete kretati tako što okrećete ručicu i na kraju ga, radi potvrde, stisnete.
 6. Za početak ciklusa pritisnite gumb Start/Pauza.
 7. Jedan zvučni signal označit će kraj ciklusa sušenja. Zaslon će signalizirati kraj ciklusa. Odmah izvadite rublje, što će pomoći za manje gužvanje.
 8. Isključite stroj pritiskom na gumb za uključivanje/isključivanje, otvorite vrata i izvadite rublje. Ako se stroj ne isključi ručno, otprilike nakon 15 minuta od kraja ciklusa, uređaj se automatski isključuje radi uštede energije.
- U slučaju da se ovaj zadnji korak ne izvrši odmah, neki strojevi i/ili neki programi/opcije opremljeni su sustavom protiv gužvanja.

Tijekom nekoliko sati po završetku sušenja, bubanj sušilice povremeno se okreće kako bi se spriječilo gužvanje.

U slučaju prekida električne struje, potrebno je pritisnuti gumb Start/Pauza za ponovno pokretanje ciklusa.

Ekomonitor

Ovaj pokazatelj prikazuje razinu utrošene energije za zadani program i opcije. Potrošnja je proporcionalna broju linija na zaslonu, koje stoje pored ikonice zadanog monitora.

Svjetlo u bubnju (kad ga ima)

Neki su modeli opremljeni unutarnjim svjetlom u bubnju radi lakše uporabe sušilice. Nije potrebno nikakvo zadavanje postavki. Primjerice, svjetlo će se upaliti pri otvaranju vrata.

OTVARANJE VRATA TIJEKOM CIKLUSA

Moguće je otvoriti vrata tijekom rada. Nakon ponovnog zatvaranja vrata, potrebno je ponovno pritisnuti gumb Start/Pauza kako bi se sušilica ponovno pustila u rad.

POSTAVKE

Razne se postavke mogu birati na način opisan u dijelu „Navigacija“.

Jezik prikazuje jezike dostupne na zaslonu.

Zvuk tipki omogućuje podešavanje ili uklanjanje zadanog zvukova za tipke na stroju.

Alarm kraja ciklusa omogućuje podešavanje ili uklanjanje zvukova za kraj ciklusa na stroju.

Kontrast zaslona omogućuje podešavanje svjetline zaslona

Podsjetnik zad obav ciklusa prije uključivanja stroja, automatski odabira zadnji obavljeni ciklus. U suprotnom, stroj otpočinje s tvornički zadanim programom.

Eko način omogućuje podešavanje gašenja stroja poslije obavljenog ciklusa.

Tvorničke postavke omogućuje povraćaj na postavke koje je zadao proizvođač.

*MAK. PUNJENJE 9 Kg (Suho punjenje)

ETIKETE O ODRŽAVANJU

Provjerite etikete na komadima rublja, posebno kad ih prvi put stavljate u sušilicu rublja. U nastavku se navode najčešći simboli.

- Može se staviti u sušilicu rublja.
- Ne može se sušiti u sušilici rublja.
- Sušiti na visokoj temperaturi.
- Sušiti na niskoj temperaturi.





Trajanje ovih programa ovisi o količini punjenja, vrsti tkanine, brzini centrifuge korištene perilicom i drugih odabranih opcija. **U modelima sa zaslonom, trajanje ciklusa prikazano je na upravljačkoj ploči.** Preostalo vrijeme neprekidno se prati i mijenja tijekom ciklusa sušenja kako bi se prikazala najbolja moguća procjena.

P PROGRAMI

 **Eko Pamuk** **kg Mak.***
Standardni program za pamuk, prikladan za sušenje uobičajeno mokrog pamučnog rublja. Najučinkovitiji program po pitanju potrošnje energije za sušenje pamučnog rublja. Vrijednosti na oznaci potrošnje energije temelje se na ovom programu.

 **Pamuk** **kg Mak.***
Sušenje pamučnog rublja.

 **Mješovito** **kg 4**
Ovaj program idealan je za zajedničko sušenje pamuka i sintetike.

 **Sintetika** **kg 4**
Za rublje izrađeno od sintetičkih vlakana.

 **Osjetljivo** **kg 2**
Za sušenje osjetljivog rublja koje treba nježnu obradu.

 **Vuna** **kg 1**
Za sušenje vunenog rublja. Prije sušenja, preporučuje se okretanje ovog rublja na naličje. Teže rubove, koji ostanu vlažni, ostavite da se prirodno osuše.

XXL Veći predmeti **kg Mak.***
Za sušenje pamučne krevetnine.

 **Brzo 30'** **kg 0,5**
Za sušenje pamučnog rublja, koje je centrifugirano velikom brzinom u perilici.

 **Košulje** **kg 3**
Ovaj program namijenjen je košuljama od pamuka ili mješavine pamuka/sintetike.

 **Lako Peglanje**
Ovaj ciklus ispravlja vlakna rublja olakšavajući peglanje i presavijanje; ne koristiti na vlažnom rublju. Prikladan je za male količine rublja od pamuka ili mješavine pamuka.

 **Refresh**
Kratki program prikladan za osvježavanje vlakana i rublja unošenjem svježeg zraka. Ne koristiti na vlažnom rublju. Može se koristiti za bilo kakvu veličinu punjenja, ali je učinkovitiji na manjim punjenjima. Ciklus traje otprilike 20 minuta.

 **Posebni Programi**
Radi zadavanja nekog od narednih programa, koristite ručicu te odaberite i potvrdite poziciju „Posebni Programi“. Zaokretanjem ručice pristupit ćete popisu programa; na zaslonu će se prikazivati nazivi raspoloživih programa. Stiskom na ručicu potvrdite željeni program.

• **Jeans** **kg 3**
Za sušenje odjeće, na primjer hlača i jakni od traperi i odjeće od otpornog pamuka, tipa denim.

• **Mini Punjen** **kg 1**
Ekonomično sušenje smanjenih punjenja.

• **Sportska** **kg 4**
Za sušenje sportske odjeće od sintetike ili mješavine pamuka.

• **Svila** **kg 0,5**
Nježno sušenje svilene odjeće.

OPCIJSKI GUMBI

Ovi gumbi koriste se za personaliziranje odabranog programa prema vlastitim potrebama. Sve opcije nisu dostupne za sve programe. Neke opcije nisu kompatibilne s drugim, prethodno postavljenim opcijama. Nekompatibilnost je označena zvučnim signalom i/ili trepćućim indikatorima. Ako je opcija dostupna, indikator odabrane opcije ostaje upaljen. Neke opcije mogu ostati u memoriji programa ako su bile odabrane kod prethodnog sušenja pod istim programom.

• **Obojano** **kg Mak.***
Program za nježno sušenje prikladno za obojano rublje.

• **Pern Jakne** **kg 2,5**
Za sušenje jakni od perja i paperja; vraća im prirodnu mekoću (2 jakne).

OPCIJE

Nakon odabira programa moguće je postaviti različite opcije, ako je potrebno.

 **Završavanje**
Svaki program već ima zadanu završavanje. Za neke programe moguće je podešavati razinu preostale vlage u bijelom rublju. Pritiskom na pripadajuću tipku za opcije, upalit će se Led. Okrenite ručicu radi kretanja kroz razne raspoložive razine za svaki od programa. Radi potvrde odabira pritisnite ručicu.

 **Suho za peglanje:** vrlo nježno sušenje. Korisno kao pomoć u peglanju odjeće odmah nakon kraja ciklusa.

 **Suho za vješanje:** razina osmišljena za osjetljive odjevne predmete; spremne za vješanje.

 **Suho za spremanje:** rublje je spremno za slaganje i spremanje u ormar.

 **Ekstra suho:** koristi se za odjeću koja će se nositi na kraju ciklusa.

 **Vrij Sušenja**
Za neke programe moguće je podešavati vrijeme sušenja. Pritiskom na pripadajuću tipku za opcije, upalit će se Led. Okrenite ručicu radi prikazivanja raspoloživih vremena za svaki od programa. Radi potvrde odabira stisnite ručicu.

 **Odgoda Starta**
Pritiskom na pripadajuću tipku za opcije, upalit će se Led. Okrenite ručicu radi kretanja kroz raspoloživa vremena za svaki od programa. Radi potvrde odabira stisnite ručicu. U slučaju otvaranja vrata, nakon zatvaranja, potrebno je ponovno pritisnuti tipku Start/Pauza.

 **FreshCare+**
Ako se rublje ostavi unutar bubnja nakon kraja ciklusa, bit će izloženo proliferaciji bakterija. Ova opcija omogućuje blokiranje te proliferacije kontrolom temperature i okretanjem bubnja. Ovaj tretman ima maksimalno trajanje od 6 sati nakon kraja postavljenog programa. Ako je odabrana u prethodnom sušenju, ova opcija ostaje u memoriji. Ako se ova opcija koristi u kombinaciji s odgodom startom, tretman protiv gužvanja bit će dodat i fazi odgode starta (gužvanja periodičnim okretanjem bubnja).

—O Zaključane tipke

Ova opcija čini nedostupnima sve komande stroja, osim gumba za uključivanje/isključivanje (On/Off).

S uključenim strojem:

- za aktiviranje opcije potrebno je držati pritisnutom tipku dok se ne upali odgovarajući indikator.
- za deaktiviranje opcije potrebno je držati pritisnutom tipku dok se ne ugasi odgovarajući indikator.

Ako je odabrana u prethodnom sušenju, ova opcija ostaje u memoriji.

—O Opcije Ciklusa

—Ova tipka omogućuje pristup izborniku s raspoloživim opcijama (pogledajte daljnje opcije). Po pritiskanju tipke, radi odabira opcije okrećite ručicu i stisnite je za potvrdu.

•  **Brzo**
Omogućuje brže sušenje.



Ciklus sušenja vune ovog stroja je odobren od strane The Woolmark Company za sušenje vunene odjeće etiketirane kao „ručno periva“ pod uvjetom da se odjeća suši prema uputama izdanim od strane proizvođača ovog stroja. Pratite naljepnicu za njegu odjeće za druge upute. M1762. Simbol Woolmark je certificirana robna marka u mnogim zemljama.

☀️ **Nježno**

Omogućuje nježniju obradu rublja smanjivanjem temperature sušenja.

🔔 **Zvuk kraj c.**

Ova opcija aktivira produženi zvučni signal na kraju ciklusa. Aktivirajte je ako niste sigurni da ćete čuti normalni alarm za kraj ciklusa. Ako je izabrana u prethodnom sušenju, ova opcija ostaje u memoriji.

ČIŠĆENJE I ODRŽAVANJE

Tijekom operacija čišćenja i održavanja iskopčajte sušilicu iz električne mreže.

⚠️ **Spremnik vode ispraznite nakon svakog ciklusa (vidi sliku A).**

Izvučite spremnik iz sušilice i ispraznite ga u umivaonik ili neki drugi odgovarajući odvod i potom ga ispravno vratite na mjesto. Nemojte koristiti sušilicu ako niste prethodno vratili posudu u sjedište.

⚠️ **Filtar vrata očistite nakon svakog ciklusa (vidi slike B).**

Izvučite filtari i očistite ga od eventualnih dlačica na površini tako što ćete ga oprati tekućom vodom ili usisati usisivačem. Radi optimalnog rada, osušite sve filtre prije njihovog vraćanja na mjesto ugradnje. Nemojte koristiti sušilicu ako niste prethodno vratili filtari u sjedište.

Uklanjanje filtara vrata:

1. Otvorite vrata i povucite filtra prema gore.
2. Otvorite filtari i očistite sve njegove dijelove od dlačica. Ispravno ga vratite na mjesto; uvjerite se da je filtra potpuno umetnut do brtve sušilice.

⚠️ **Donji filtari očistite kad se upali odgovarajući indikator (vidi slike C).**

Izvučite filtari i očistite ga od eventualnih dlačica na površini tako što ćete ga oprati tekućom vodom ili usisati usisivačem. **Ipak preporučujemo da očistite ovaj filtari nakon svakog ciklusa kako biste optimizirali učinkovitost sušilice.** Nemojte koristiti sušilicu ako niste prethodno vratili filtari u sjedište.

Uklanjanje donjeg filtara:

1. Otvorite donja vrata.
2. Uхватite ručicu i izvučite donji filtari.
3. Otvorite stražnju stijenku filtra i uklonite eventualne dlačice s unutarnje površine mrežice.
4. Očistite komoru donjeg filtara izbjegavajući izravni dodir s pločicama.
5. Ponovno zatvorite stražnju stijenku donjeg filtara i vratite ga u sjedište provjeravajući je li se savršeno uklopilo.
6. Spustite ručicu filtra i zatvorite donja vrata.
7. Uvjerite se da je dovod zraka slobodan.

Filtari su vrlo bitne komponente sušenja. Njihova funkcija je skupljanje dlačica koje se stvaraju tijekom sušenja. U slučaju začepljenja filtara, protok zraka u unutrašnjosti sušilice se ozbiljno ugrožava: vrijeme sušenja se produžuje, povećava se potrošnja energije i može doći do pojave oštećenja na sušilici. Ako se ovi postupci neispravno vrše, sušilica se možda neće pokrenuti.

PRIJEVOZ I RUKOVANJE

Sušilicu nikada ne podižite držeći je za radnu površinu.

1. Iskopčajte kabel sušilice.
2. Provjerite jesu li vrata i spremnik za vodu ispravno zatvoreni.
3. Ako je odvodno crijevo spojeno na vaš sustav odvoda, ponovno učvrstite odvodno crijevo na stražnjem dijelu sušilice (pogledajte Vodič za postavljanje).

Potrošnja energije			
Isključeni režim (Po) - Watt		0.50	
Uključeni režim (Pl) - Watt		1.00	
Programi	Kg	kWh	Minute
Eko Pamuk* ☐	9	2.07	211
Eko Pamuk ☐	4.5	1.20	131
Sintetika	4	0.73	95

* Referentni program za oznaku s energetskim podacima; ovaj program primjeren je za sušenje uobičajenog mokrog pamučnog rublja i to je najučinkovitiji program s obzirom na potrošnju energije za sušenje mokrog pamučnog rublja. (Konfiguracija standard/početno predefiniрана).

Sustav s toplinskom pumpom

Toplinska pumpa sadrži stakleničke plinove, sadržane u hermetički zapečaćenoj jedinici. Ova zapečaćena jedinica sadrži 0.18 kg plina R134a F. GWP = 1430 (1 t CO2)."

OPIS PROIZVODA

1. Spremnik vode
2. Dovod zraka
3. Donji filtari
4. Filtari vrata

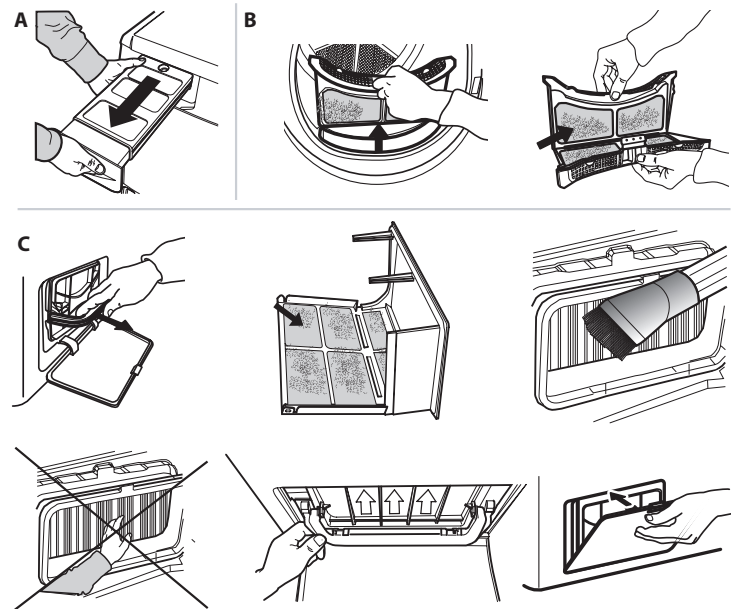
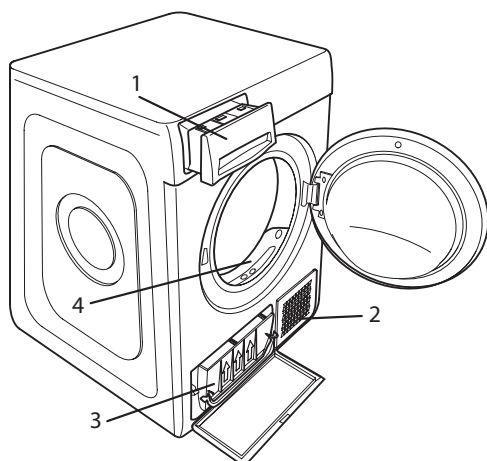

PROBLEMI I RJEŠENJA

U slučaju neispravnosti, prije nego što se obratite servisu, provjerite sljedeću tabelu. Neispravnosti su često male i mogu se riješiti za nekoliko minuta.

Neispravnost	Mogući uzrok	Rješenje
Sušilica se ne uključuje	Utikač nije ukopčan u električnu utičnicu.	Ukopčajte utikač u električnu utičnicu.
	Električna utičnica je u kvaru	Probajte priključiti neki drugi kućanski aparat u istu utičnicu. Ne koristite električne uređaje za povezivanje na utičnicu kao što su adapteri ili produžni kabeli
	Došlo je do prekida električne struje.	Sačekajte ponovno uspostavljenje električne struje.
Sušilica se ne pokreće	Vrata su otvorena	Zatvorite vrata
	Postavljena je odgoda pokretanja ciklusa.	Na strojevima s ovom funkcijom: sačekajte kraj postavljenog odgoda ili isključite stroj kako biste ga resetirali. Pogledajte odjeljak Opcije.
	Nije pritisnut gumb Start/Pauza za pokretanje programa	Pritisnite gumb Start/Pauza
Vrijeme sušenja je jako dugo	Na strojevima opremljenima funkcijom Zaključane tipke, postoji ova opcija.	Pogledajte odjeljak Opcije, ako postoji funkcija Zaključane tipke, onemogućite opciju. Isključenje stroja nije dovoljno za uklanjanje ove opcije
	Nije izvršeno odgovarajuće održavanje.	Pogledajte odjeljak Čišćenje i održavanje i izvršite opisane postupke.
	Postavljeni program, vrijeme i/ili razina sušenja ne odgovaraju vrsti ili količini rublja unesenog u sušilicu.	Pogledajte odjeljak Programi i opcije kako biste pronašli program i opcije koji najbolje odgovaraju vrsti punjenja
	Odjeća je previše mokra	Izvršite ciklus pranja s većim brojem okretaja centrifuge kako bi se uklonila što veća količina vode.
	Sušilica je možda previše napunjena	Pogledajte odjeljak Programi kako biste provjerili maksimalnu napunjenost za svaki program.
Program nije završen.	Temperatura u prostoriji.	Vrijeme sušenja može biti duže ako je temperatura u prostoriji izvan raspona od 14 °C do 30 °C.
	Možda je došlo do prekida električne struje.	U slučaju prekida električne struje potrebno je pritisnuti gumb Start/Pauza za ponovno pokretanje ciklusa.

Upaljeni ili treptajući indikatori

Spremnik vode	Spremnik vode je pun	Ispraznite spremnik vode. Pogledajte odjeljak Čišćenje i održavanje.
Filtar vrata i/ili donji filtar*	Neispravnost u protoku zraka potrebnog za rad stroja	Očistite filtar vrata, donji filtar i provjerite je li dovod zraka slobodan. Ako se ovi postupci neispravno vrše, može doći do oštećenja sušilice.
Donji filtar*	Potrebno je očistiti donji filtar	Izvršiti čišćenje donjeg filtra. Pogledajte odjeljak Čišćenje i održavanje.
Zaslon pokazuje „Fault FX EX“	Senzori stroja otkrili su neku neispravnost.	Isključite sušilicu i iskopčajte je iz električne mreže. Odmah otvorite vrata i izvadite rublje, kako bi toplina izašla. Sačekajte otprilike 15 minuta. Priključite sušilicu na električnu mrežu, napunite je rubljem i ponovno pokrenite ciklus sušenja. Ako se problem ne riješi, obratite se servisu i navedite slova i brojeve koji trepere na zaslonu. Na primjer F3 i E2
DEMO Ciklus traje nekoliko minuta.	Sušilica je u DEMO (pokaznom) načinu rada. (ulaz u način demo)	Isključite način DEMO. Sljedeći potezi moraju se obaviti jedan za drugim, bez zastoja. Uključite i zatim isključite stroj. Držite stisnute tipke br. 2 i 13 (pogledajte na prvoj stranici) sve dok ne začujete zvučni signal. Ponovno uključite stroj. Pojavit će se poruka o izlasku iz načina DEMO.

*Napomena: neki modeli imaju funkciju samočišćenja; nisu opremljeni donjim filtrom, pogledajte odjeljak Čišćenje i održavanje.



Per scaricare le istruzioni di sicurezza, il manuale d'uso, la scheda tecnica e i dati energetici:

- Visitare il sito web docs.whirlpool.eu
- Usare il codice QR
- Oppure, **contattare il Servizio Assistenza** (al numero di telefono riportato sul libretto di garanzia). Quando si contatta il Servizio Assistenza, fornire i codici presenti sulla targhetta matricola del prodotto.

