

▶ LAVATHERM 7DBE38W

HR Upute za uporabu  
Sušilica

# USER MANUAL



**AEG**

# SADRŽAJ

1. INFORMACIJE O SIGURNOSTI.....	2
2. SIGURNOSNE UPUTE.....	5
3. OPIS PROIZVODA.....	7
4. UPRAVLJAČKA PLOČA.....	8
5. PROGRAM.....	9
6. OPCIJE.....	11
7. PRIJE PRVE UPORABE.....	12
8. SVAKODNEVNA UPORABA.....	12
9. SAVJETI.....	15
10. ČIŠĆENJE I ODRŽAVANJE.....	16
11. RJEŠAVANJE PROBLEMA.....	18
12. TEHNIČKI PODACI.....	20
13. PRIBOR.....	21

## ZA SAVRŠENE REZULTATE

Zahvaljujemo vam što ste odabrali ovaj AEG proizvod. Proizveli smo ga kako bi vam pružio godine nepogrešivog rada, s inovativnim tehnologijama koje život čine jednostavnijim - svojstva koja ne možete pronaći kod običnih uređaja. Molimo vas da odvojite nekoliko minuta za čitanje kako biste dobili ono najbolje od njega.

Posjetite našu internetsku stranicu za:



Dobivanje savjeta o korištenju, rješavanje problema, brošure i servisne informacije:

**[www.aeg.com/webselfservice](http://www.aeg.com/webselfservice)**



Registriranje vašeg proizvoda za bolji servis:

**[www.registreaeg.com](http://www.registreaeg.com)**



Kupujte dodatnu opremu, potrošni materijal i originalne rezervne dijelove za svoj uređaj:

**[www.aeg.com/shop](http://www.aeg.com/shop)**

## BRIGA O KUPCIMA I SERVIS

Preporučujemo uporabu originalnih rezervnih dijelova.

Prilikom kontaktiranja ovlaštenog servisnog centra, provjerite da su vam dostupni sljedeći podaci: Model, PNC, serijski broj.

Informacije možete pronaći na natpisnoj pločici.

 Upozorenje / Oprez - sigurnosne informacije

 Opće informacije i savjeti

 Ekološke informacije

Zadržava se pravo na izmjene.

### 1. INFORMACIJE O SIGURNOSTI

Prije početka postavljanja i korištenja uređaja pažljivo pročitajte isporučene upute. Proizvođač nije odgovoran

za bilo kakvu ozljedu ili oštećenje koji su rezultat neispravnog postavljanja ili korištenja. Upute uvijek držite na sigurnom i pristupačnom mjestu za buduću upotrebu.



- Pročitajte isporučene upute.

## 1.1 Sigurnost djece i osjetljivih osoba



### UPOZORENJE!

Opasnost od gušenja, ozljede ili trajne nesposobnosti.

- Ovaj uređaj mogu koristiti djeca od 8 godina pa na više i osobe smanjenih tjelesnih, osjetilnih ili mentalnih mogućnosti ili osobe koje ne raspolažu iskustvom ili znanjem ako su pod nadzorom osobe odgovorne za njihovu sigurnost i rade po uputama koje se odnose na sigurno korištenje uređaja te razumiju uključene opasnosti.
- Ne dozvolite djeci da se igraju s uređajem.
- Djeca mlađa od 3 godine trebaju se držati podalje ako nisu pod trajnim nadzorom.
- Sva pakiranja držite izvan dohvata djece i odlažite ih na odgovarajući način.
- Deterdžente čuvajte izvan dohvata djece.
- Djecu i kućne ljubimce držite podalje od uređaja dok su vrata uređaja otvorena.
- Ako uređaj ima sigurnosno zaključavanje za zaštitu djece, morate ga aktivirati.
- Bez nadzora djeca ne smiju čistiti uređaj i provoditi održavanje koje izvršava korisnik.

## 1.2 Opća sigurnost

- Ne mijenjajte specifikacije ovog uređaja.
- Ako je sušilica postavljena iznad perilice, koristite komplet za slaganje. Komplet za slaganje, dostupan od ovlaštenog dobavljača, može se koristiti samo s uređajima navedenim u uputama isporučenim s

- priborom. Pažljivo ih pročitajte prije postavljanja (pogledajte letak o postavljanju).
- Uređaj se može postaviti kao samostojeći ili ispod kuhinjske radne ploče, uz dovoljno prostora (pogledajte letak o postavljanju).
  - Uređaj ne postavljajte iza vrata koja se mogu zaključati, kliznih vrata ili vrata sa šarkom na suprotnoj strani što bi spriječilo potpuno otvaranje vrata uređaja.
  - Otvori za ventilaciju na bazi ne smiju se pokrivati sagom, podloškom ili bilo kakvom podnom oblogom.
  - **UPOZORENJE:** Uređaj se ne smije napajati putem vanjskog uređaja za isključivanje, poput tajmera, ili priključen na strujni krug koji se redoviti uključuje i isključuje putem električne mreže.
  - Utikač kabela napajanja uključite u utičnicu tek po završetku postavljanja. Nakon postavljanja uređaja, utičnica treba biti lako dostupna.
  - Provjerite imate li dobru ventilaciju u prostoriji gdje je uređaj postavljen kako biste izbjegli povratni protok neželjenh plinova u prostoriju iz uređaja u kojima izgaraju druga goriva, uključujući otvoreni plamen.
  - Ako je kabel napajanja oštećen, proizvođač, ovlaštenu servisnu centar ili slično kvalificirana osoba mora ga zamijeniti kako bi se izbjegla opasnost od strujnog udara.
  - Nemojte prelaziti maksimalnu količinu punjenja od 8 kg (pogledajte poglavlje "Tablice programa").
  - Ako su predmeti zaprljani industrijskim kemikalijama, ne koristite uređaj.
  - Obrišite dlačice ili ostatke ambalaže koji su se skupili oko uređaja.
  - Ne koristite uređaj bez filtra. Očistite filter od gaze prije ili poslije svake upotrebe.
  - Nemojte sušiti neoprano rublje u sušilici.
  - Prije sušenja u sušilici predmeti koji su zaprljani tvarima kao što su jestivo ulje, aceton, alkohol, benzin, petrolej, odstranjivači mrlja, terpentini, vosak ili

odstranjivači voska trebaju se oprati u vrućoj vodi s dodatnom količinom deterdženta.

- Predmeti kao što su plastika (lateks pjena), kape za tuširanje, vodonepropusne tkanine, predmeti s postavom od gume te rublje ili jastučnice s plastičnim umetcima ne smiju se sušiti u sušilici.
- Omekšivači rublja ili slični proizvodi trebaju se koristiti prema uputama proizvođača proizvoda.
- Uklonite sve predmete koji bi mogli biti izvor požara poput upaljača ili šibica.
- **UPOZORENJE:** Nemojte nikada zaustaviti sušilicu prije završetka ciklusa sušenja, osim u slučaju da ih odmah izvadite i prostrete tako da se toplina rasprši.
- Prije održavanja uređaj isključite, a utikač izvadite iz utičnice električnog napajanja.

## 2. SIGURNOSNE UPUTE

### 2.1 Postavljanje

- Odstranite svu ambalažu.
- Ne postavljajte i ne koristite oštećeni uređaj.
- Slijedite upute za postavljanje isporučene s uređajem.
- Prilikom pomicanja uređaja uvijek budite pažljivi jer je uređaj težak. Uvijek nosite zaštitne rukavice i zatvorenu obuću.
- Ne postavljajte i ne koristite uređaj gdje temperatura može biti niža od 5°C ili viša od 35°C.
- Površina na podu na koju će se postaviti uređaj mora biti ravna, stabilna, otporna na toplinu i čista.
- Provjerite cirkulira li zrak između uređaja i poda.
- Tijekom premještanja uređaj uvijek držite vertikalno.
- Stražnja površina uređaja mora se prisloniti na zid.
- Nakon što se uređaj postavi u konačan položaj, libelom provjerite je li uređaj u niveliran. Ako nije, podesite nožice.

### 2.2 Spajanje na električnu mrežu



#### **UPOZORENJE!**

Opasnost od požara i strujnog udara.

- Utikač kabela napajanja utaknite u utičnicu tek po završetku postavljanja. Provjerite postoji li pristup utikaču nakon postavljanja.
- Uređaj mora biti uzemljen.
- Uvjerite se da su parametri na natpisnoj pločici kompatibilni s električnim detaljima napajanja.
- Uvijek koristite pravilno ugrađenu utičnicu sa zaštitom od strujnog udara.
- Ne koristite višeputne utikače i produžne kabele.
- Ne povlačite kabel napajanja kako biste izvukli utikač iz utičnice. Uvijek uhvatite i povucite utikač.
- Kabel napajanja ili utikač ne dodirujte vlažnim rukama.
- Ovaj je uređaj usklađen s direktivama EEZ-a.

## 2.3 Upotreba



### UPOZORENJE!

Opasnost od ozljeda, električnog udara, vatre, opekotina ili oštećenja uređaja.

- Ovaj uređaj namijenjen je isključivo upotrebi u domaćinstvu.
- Ne sušite oštećene (poderane, izlizane) predmete koji sadrže obloge ili ispune.
- Sušite isključivo tkanine koje su prikladne za sušenje u sušilici. Slijedite upute na etiketi svake tkanine.
- Ako ste rublje oprali sredstvom za uklanjanje mrlja, prije uključivanja sušilice pokrenite dodatni ciklus ispiranja.
- Kondenziranu/destiliranu vodu ne upotrebljavajte za piće ili pripremu hrane. Ona može uzrokovati zdravstvene probleme za ljude i kućne ljubimce.
- Ne sjedajte na otvorena vrata i ne stojite na njima.
- Potpuno mokro rublje nemojte sušiti u sušilici.

## 2.4 Čišćenje i održavanje



### UPOZORENJE!

Opasnost od ozljeda ili oštećenja uređaja.

- Za čišćenje uređaja ne koristite raspršivanje vode i pare.

- Uređaj očistite vlažnom mekom krpom. Koristite isključivo neutralni deterdžent. Nikada ne koristite abrazivna sredstva, abrazivne spužvice za ribanje, otapala ili metalne predmete.
- Za sprječavanje oštećenja sustava hlađenja, budite pažljivi prilikom čišćenja uređaja.

## 2.5 Kompresor



### UPOZORENJE!

Postoji opasnost od oštećenja uređaja.

- Kompresor i kompresorski sustav u sušilici napunjen je posebnim sredstvom koje ne sadrži kloro-fluoro-ugljikovodike. Sustav uvijek mora biti hermetički zatvoren. Oštećenje sustava može prouzročiti curenje.

## 2.6 Odlaganje



### UPOZORENJE!

Opasnost od ozljede ili gušenja.

- Uređaj isključite iz električnog napajanja i iz vodovodnog sustava.
- Odrežite kabel napajanja blizu uređaja i odložite ga.
- Uklonite bravu na vratima kako biste spriječili zatvaranje djece ili kućnih ljubimaca u bubnju.
- Uređaj odložite u skladu s lokalnim zahtjevima za odlaganje električne i elektroničke opreme (WEEE).

### 3. OPIS PROIZVODA

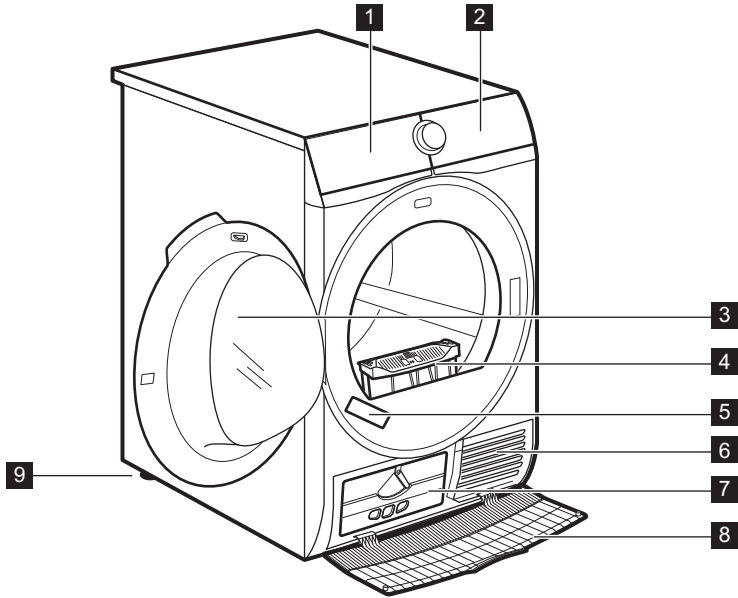

- 1** Spremnik za vodu
- 2** Upravljačka ploča
- 3** Vrata uređaja
- 4** Puhastage filter
- 5** Natpisna pločica

- 6** Otvori za zrak
- 7** Poklopac kondenzatora
- 8** Pokrov kondenzatora
- 9** Prilagodive nožice



Za lako punjenje rublja ili lako postavljanje, smjer otvaranja vrata može se mijenjati. (pogledajte poseban letak).

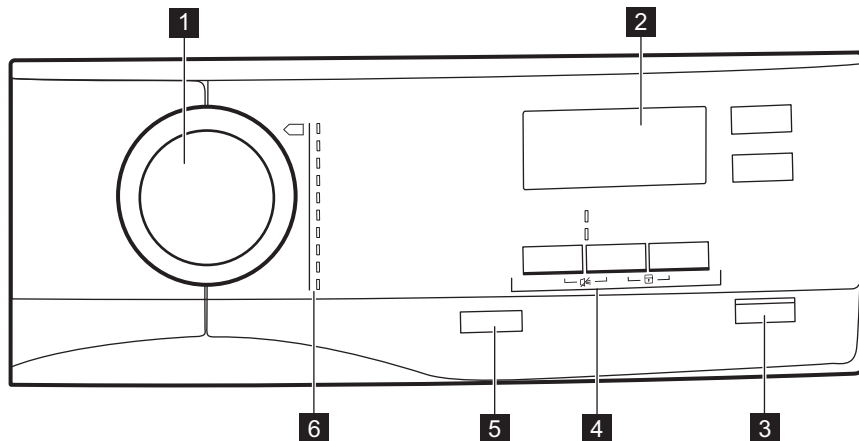

## 4. UPRAVLJAČKA PLOČA





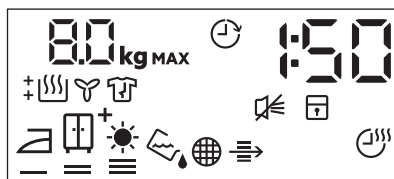



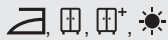

- 1** Programator
- 2** Zaslón
- 3**  Tipka Start/Pauza
- 4** Opcije
- 5**  Tipka Uklijueno/Isklijueno
- 6** Programi

### 4.1 Zaslón

























Simbol na zaslonu	Opis simbola
<b>8.0 kg MAX</b>	maksimalno punjenje rublja
	opcija odgode početka je ukljuena
<b>30' .20h</b>	odabir odgode početka (30 min - 20 h)
<b>1 : 50</b>	indikacija trajanja ciklusa
	zujalica iskljuena





Simbol na zaslonu	Opis simbola
	roditeljska zaštita uključena
	suhoća rublja: suho za glačanje, suho za ormar, suho za ormar +, ekstra suho
	indikator: <i>ispraznite spremnik vode</i>
	indikator: <i>očistite filtar</i>
	indikator: <i>provjerite izmjenjivač topline</i>
	opcija vremenskog sušenja uključena
10' - 2 : 00	odabir vremenskog programa (10 min - 2 h)
	indikator: <i>faza sušenja</i>
	indikator: <i>faza zaštite od nabora</i>
	indikator: <i>faza hlađenja</i>

## 5. PROGRAM











Program	Količina <sup>1)</sup>	Značajke /Oznaka tkanine
 <sup>2)</sup>  Pamuk	8 kg	Pamučne tkanine. /  
 Sintetika	3,5 kg	Sintetika i miješane tkanine. /   
 Extra brzo miješano	3 kg	Pamučne i sintetičke tkanine. /   
 Vuna	1 kg	Vunene tkanine. Nježno sušenje perivih vunelih predmeta. Nakon završetka programa odmah izvadite predmete.
 Svila	1 kg	Svila, prikladno za sušenje u sušilici. /   





Program	Količina <sup>1)</sup>	Značajke /Oznaka tkanine
 Lako glačanje	1 kg (ili 5 košulja)	Tkanine koje se lako održavaju i za koje je potrebno minimalno glačanje. Rezultati sušenja mogu biti različiti od jedne vrste tkanine do druge. Prije stavljanja u uređaj, protresite predmete. Kad je program završio, odmah izvadite predmete i stavite ih na vješalicu. / ☺☺☺
 Posteljina	3 kg	Posteljina (poput jednostrukih i dvostrukih plahti, navlaka za jastuke, navlaka za poplune). / ☺☺☺
 Odjeća za aktivnosti na otvorenom	2 kg	Odjeća za boravak u prirodi, tehničke, sportske i netkane tkanine, voodootporne i dišuće jakne, nepropusne jakne s odvojivim flisom ili unutarnjom izolacijom. / ☺☺☺
 Popluni	3 kg	Jednostruki ili dvostruki popluni i jastuci (s perjem, paperjem ili sintetičkim punjenjem). / ☺☺☺
 Sportska lagana odjeća	2 kg	Sportska odjeća, tanke i lagane tkanine, mikrofibra, poliester. / ☺☺☺

<sup>1)</sup> Maksimalna težina odnosi se na suhe predmete.

<sup>2)</sup> Program  Pamuk u kombinaciji s odabirom *sušenje za ormar*  Sušenje PLUS jest "Standardni program za pamuk". Prikladan je za sušenje normalno mokrog pamučnog rublja i najučinkovitiji je program u pogledu potrošnje energije za sušenje mokrog pamučnog rublja.

## 5.1 Odabir programa i opcija



Programi <sup>1)</sup>	Opcije			
	 Sušenje PLUS	 Zaštita od gužvanja	 Osvježavanje	 Vrijeme sušenja
 Pamuk	■	■	■	■
 Sintetika	■	■	■	■
 Extra brzo miješano		■	■	■
 Vuna				■ <sup>2)</sup>
 Svila		■		
 Lako glačanje		■		

Opcije				
Programi 1)	Sušenje PLUS	☑ Zaštita od gužvanja	☀ Osvježavanje	☁ Vrijeme sušenja
 Posteljina		■		
 Odjeća za aktivnosti na otvorenom				
 Popluni				
 Sportska lagana odjeća		■		

1) Zajedno s programom možete postaviti jednu ili više opcija.

2) Pogledajte poglavlje OPCIJE: Vrijeme sušenja u programu Vuna

## 5.2 Podaci o potrošnji

Program	Rotacija pri / preostala vlaga	Vrijeme sušenja	Potrošnja
Pamuk 8 kg			
 Suho za ormar	1400 o/min / 50%	147 min	2,03 kWh
	1000 o/min / 60%	179 min	2,60 kWh
 Suho za glačanje	1400 o/min / 50%	113 min	1,47 kWh
	1000 o/min / 60%	135 min	1,79 kWh
Sintetika 3,5 kg			
 Suho za ormar	1200 o/min / 40%	58 min	0,71 kWh
	800 o/min / 50%	72 min	0,90 kWh

## 6. OPCIJE

### 6.1 |||| Sušenje PLUS

Ta opcija pomaže u postizanju željene suhoće rublja. Mogući odabiri:

Razina  = |||| - spremno za glačanje - **suho za glačanje**.

Razina  = |||| - spremno za pohranu - **spremno za ormar** osnovni odabir u odnosu na program.

Razina  = |||| - spremno za pohranu - **spremno za ormar +**.

Razina  = |||| - spremno za pohranu - **ekstra suho**.

### 6.2 ☑ Zaštita od gužvanja

Produljuje fazu sprječavanja pojave nabora (30 minuta) na kraju ciklusa sušenja na do 120 minuta. Nakon faze

sušenja bubanj se okreće s vremena na vrijeme kako bi spriječio gužvanje. Rublje se tijekom faze sprječavanja pojave nabora može izvaditi.

### 6.3 Osvježavanje

Za osvježavanje odjeće koja je bila spremljena. Maksimalno punjenje ne smije prijeći 1 kg.

### 6.4 Vrijeme sušenja

Za pamuk, sintetiku i miješano. Omogućuje korisniku da postavi vrijeme sušenja od najmanje 10 minuta do najviše 2 sata (u koracima od 10 minuta). Kad je ta opcija maksimalna, nestaje indikator punjenja.





### 6.5 Program Vrijeme sušenja uklj. Vuna

Opcija je primjenjiva na program Vuna za podešavanje konačne razine osušenosti na manje ili više suho.

### 6.6 Odgođen start



Omogućava odgodu početka programa sušenja od minimalno 30 minuta do najviše 20 sati.

1. Postavite program sušenja i opcije.
2. Dodirujte tipku  Odgođen start. Uključena je odgoda vremena (npr.  2 h ako program treba započeti nakon 12 sati.)
3. Za uključenje opcije  Odgođen start dodirnite tipku  Start/Pauza. Vrijeme do početka na zaslonu se smanjuje.

### 6.7 Zujalo

Zvučni signal oglašava se:

- na kraju ciklusa
  - na početku i na kraju faze za sprječavanje pojave nabora
- Početna postavka zujalice uvijek je "uključeno". Tu opciju možete koristiti za uključenje ili isključenje zvuka.

## 7. PRIJE PRVE UPORABE



Pakiranje stražnjeg bubnja automatski se uklanja kad se sušilica pokrene po prvi put. Moguće je čuti neku buku.

Prije prve upotrebe uređaja:

- Obrišite bubanj sušilice vlažnom krpom.
- Pokrenite kratki program (npr. 30 minuta) s vlažnim rubljem.







Na početku ciklusa sušenja (3-5 min.) razina zvuka može biti malo povišena. To je zbog početka rada kompresora. To je normalno za uređaje pokretane kompresorom, poput hladnjaka i zamrzivača.

## 8. SVAKODNEVNA UPORABA

### 8.1 Priprema rublja

- Zatvorite zatvarače na rublju.
- Zatvorite zatvarače i poklopce posteljine.
- Ne sušite kravate ili trake odvojeno. Zavežite ih prije početka programa.
- Izvadite sve predmete iz džepova.

- Predmete s unutarnjim slojem od pamuka okrenite naopako. Pamučni sloj mora biti okrenut prema van.
- Uvijek postavite prikladan program za vrstu rublja koje se suši.
- Ne stavljajte svijetle i tamne boje zajedno.
- Koristite prikladan program za pamuk, džersej i pleteninu kako biste izbjegli nabore.
- Ne prelazite maksimalno punjenje navedeno u poglavlju programa ili prikazano na zaslonu.
- Sušite isključivo rublje koje je prikladno za sušenje u sušilici. Pogledajte etikete o tkanini na predmetima.
- Ne sušite male i velike predmete zajedno. Mali predmeti mogu zapeti u velikim predmetima i ostati mokri.

Etiketa tkanine	funkcije
	Rublje je prikladno za sušenje u sušilici.
	Rublje nije prikladno za sušenje u sušilici na visokim temperaturama.
	Rublje je prikladno samo za sušenje u sušilici na niskoj temperaturi.
	Rublje nije prikladno za sušenje u sušilici.

## 8.2 Punjenje perilice



### OPREZ!

Osigurajte da rublje nije zapelo između vrata uređaja i brtve.

1. Povucite i otvorite vrata uređaja.
2. Stavljajte jedan po jedan predmet.
3. Zatvorite vrata uređaja.

## 8.3 Uključivanje uređaja

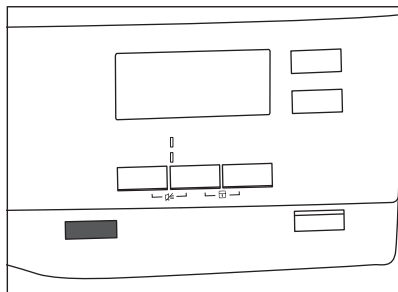

Za uključivanje uređaja:

Pritisnite tipku  Uključeno/Isključeno. Ako je uređaj uključen, na zaslonu se pojavljuju neki indikatori.

## 8.4 Postavljanje programa

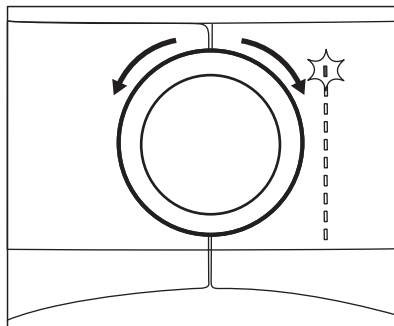

Za postavljanje programa koristite birač programa.

Na zaslonu se pojavljuje moguće vrijeme trajanja programa.



Vrijeme sušenja koje vidite odnosi se na punjenje od 5 kg s programom za pamuk. Za druge programe, vrijeme sušenja odnosi se na preporučena punjenja. Vrijeme sušenja programa za pamuk s punjenjem većim od 5 kg je duže.

## 8.5 Opcije

Zajedno s programom možete postaviti jednu ili više posebnih opcija.

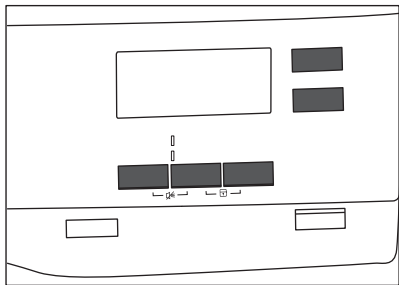

Za uključenje ili isključenje opcije dotaknite odgovarajuću tipku ili kombinaciju dvije tipke.

Kad je opcija uključena, na zaslonu svijetli LED iznad tipke ili simbola.

## 8.6 Opcija roditeljske zaštite

Roditeljska zaštita može se postaviti za sprječavanje djece da s eigraju s uređajem. Opcija roditeljske zaštite zaključava sve dodirne tipke i birač programa (ta opcija ne zaključava tipku

⓪ **Uključeno/Isključeno**).

Opciju roditeljske zaštite možete uključiti:

- prije nego dodirnete tipku **▶|| Start/Pauza** - uređaj ne može započeti s radom
- nakon što dodirnete tipku **▶|| Start/Pauza** - programi i odabir opcija nisu dostupni.

## Uključivanje opcije roditeljske zaštite:

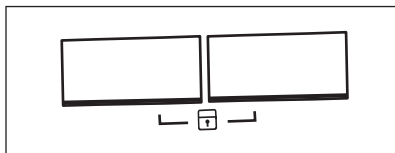

1. Uključite sušilicu.
2. Odaberite jedan od dostupnih programa.
3. Dodirnite i držite dvije tipke istovremeno.

Na zaslonu se pojavljuje simbol

4. Za isključenje roditeljske zaštite, ponovno dodirnite gor enavedene tipke dok simbol ne nestane.

## 8.7 Pokretanje programa

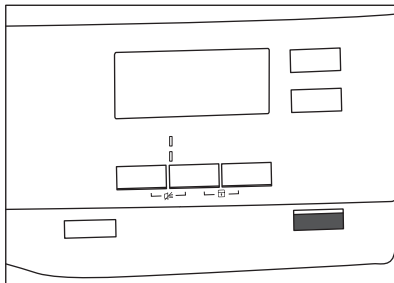

Za pokretanje programa:

Dodirnite tipku **▶|| Start/Pauza**. Uređaj započinje s radom i LED iznad tipke prestaje bljeskati i ostaje uključen.

## 8.8 Promjena programa

Za promjenu programa:

1. Pritisnite tipku **⓪ Uključeno/Isključeno** za isključivanje uređaja.
2. Ponovno pritisnite tipku **⓪ Uključeno/Isključeno** za uključivanje uređaja.
3. Postavite novi program.

## 8.9 Završetak programa

**i** Očistite filtar i ispraznite spremnik vode nakon svakog ciklusa. (Pogledajte odjeljak ČIŠĆENJE I NJEGA )

Ako je ciklus sušenja završen, na zaslonu se pojavljuje simbol . Ako je uključena opcija **Zujalo** uključuje se isprekidani zvučni signal u trajanju od jedne minute.



Ako ne isključite uređaj, započinje faza sprječavanja pojave nabora (nije aktivno sa svim programima).

Bljeskajući simbol označava prekid faze sprječavanja pojave nabora. Tijekom te faze rublje se može izvaditi.

## 9. SAVJETI

### 9.1 Ekološki savjeti

- dobro centrifugirate rublje prije sušenja.
- Ne prelazite veličine punjenja navedene u poglavlju programa.
- Nakon svakog ciklusa sušenja očistite filter.
- Ne koristite omekšivač rublja za pranje a zatim sušenje. U sušilici se rublje automatski omekšava.
- Koristite destiliranu vodu, poput one koja se koristi za parno glačanje. Ako je potrebno, pročistite destiliranu vodu prije (npr. kroz filter za kavu) kako biste uklonili sve čestice.
- Proreze za protok zraka na dnu uređaja uvijek održavajte čistima.
- Osigurajte da na mjestu gdje će uređaj biti postavljen postoji dobar protok zraka.

### 9.2 Prilagodavanje osnovne razine suhoće.

Za promjenu osnovne razine suhoće.

1. Uključite uređaj.
2. Odaberite jedan od dostupnih programa.
3. Istovremeno dodirnite i držite tipke **Sušenje PLUS** i **Osvježavanje**.

Na zaslonu se prikazuje jedan od simbola:

- Maksimalna suhoća

- Maksimalna suhoća

- Standardna suhoća

4. Dodirujte tipku **Start/Pauza** dok ne dosegnete željenu razinu suhoće.

Za uklanjanje rublja:

1. Pritisnite tipku Uključeno/Isključeno na dvije sekunde za isključivanje uređaja.
2. Otvorite vrata uređaja.
3. Izvadite rublje.
4. Zatvorite vrata uređaja.

Razina suhoće	Simbol na zaslonu
Maksimalna suhoća	
Ekstra suhoća	
Standardna suhoća	

5. Za memoriranje postavke istovremeno dotaknite i držite tipke **Sušenje PLUS** i **Osvježavanje** otprilike 2 sekunde.

### 9.3 Isključenje indikatora spremnika

*Indikator spremnika vode uključen je od početka. Svijetli na kraju ciklusa sušenja ili tijekom ciklusa ako je spremnik pun. Ako je instaliran komplet za pražnjenje, spremnik vode automatski se prazni pa indikator može biti isključen.*

Za isključivanje indikatora:

1. Uključite uređaj.
2. Odaberite jedan od dostupnih programa.
3. Istovremeno dodirnite i držite tipke **Osvježavanje** i **Vrijeme sušenja**.

Moguća je jedna od dvije konfiguracije:

- indikator|sprezni sprem. Vode: je uključen kad se pojavi simbol - spremnik vode je trajno uključen

- indikatorIsprazni sprem. Vode:  je isključen kad se pojavi simbol

 - spremnik vode je trajno isključen

## 10. ČIŠĆENJE I ODRŽAVANJE

### 10.1 Čišćenje filtra

Na kraju svakog ciklusa uključuje se simbol  *Očisti filtre* na zaslonu i morate očistiti filtar.

 Tijekom ciklusa sušenja, na filtru se nakupljaju dlačice.

1. Otvorite vrata. Povucite filtar prema gore.

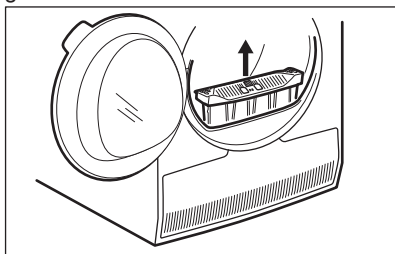

2. Gurnite kvačicu kako biste otvorili filtar.

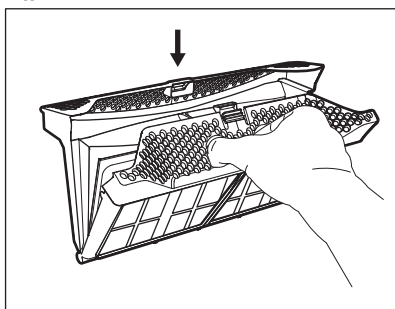

3. Vlažnom rukom očistite oba dijela filtra.

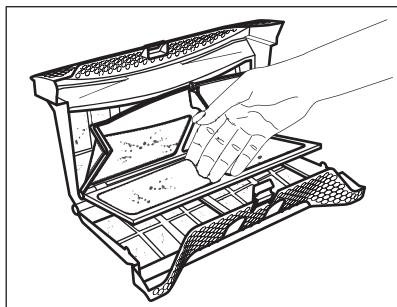

4. Po potrebi, filtar očistite usisavačem. Zatvorite filtar.
5. Po potrebi uklonite dlačice iz udubine filtra i s brtve. Možete upotrijebiti usisavač. Vratite filtar natrag u udubinu.

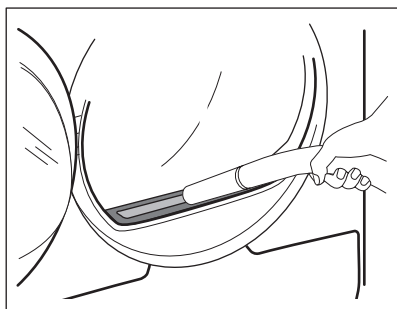

### 10.2 Pražnjenje spremnika vode

Ispraznite spremnik za kondenzat nakon svakog ciklusa sušenja.

Ako je spremnik kondenzirane vode pun, program se automatski zaustavlja.

Simbol  *Isprazni sprem. Vode* sse uključuje na zaslonu i morate isprazniti spremnik vode.

Za pražnjenje spremnika vode:

1. Izvucite spremnik vode držeći ga u vodoravnom položaju.



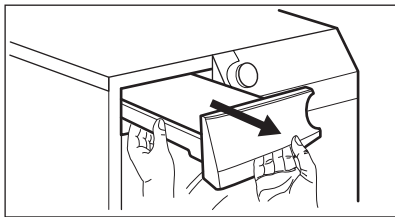

2. Izvucite plastični priključak i ispustite vodu u posudu ili u prikladan spremnik.

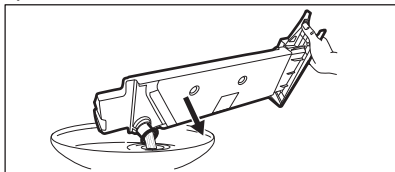

3. Gurnite plastični priključak natrag i vratite spremnik vode na mjesto.
4. Za nastavak programa pritisnite tipku  Start/Pauza.

### 10.3 Čišćenje kondenzatora

Ako simbol  *Očisti konden.* na zaslonu bljeska, provjerite kondenzator i njegov odjeljak. Ako je prljav, očistite ga. Provjeravajte ga najmanje jednom u 6 mjeseci.



#### UPOZORENJE!

Ne dodirujte metalnu površinu golim rukama. Opasnost od ozljede. Nosite zaštitne rukavice. Pažljivo očistite kako biste izbjegli oštećenje metalne površine.

Za provjeru:

1. Otvorite vrata. Povucite filtar prema gore.

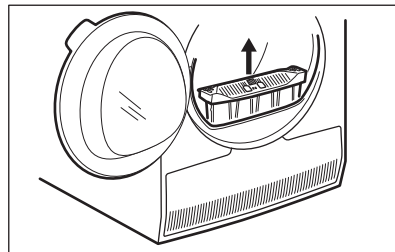

2. Otvorite poklopac kondenzatora.

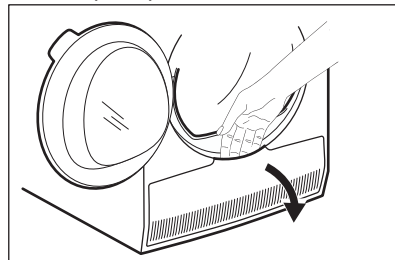

3. Okrenite polugu za otključavanje poklopca kondenzatora.

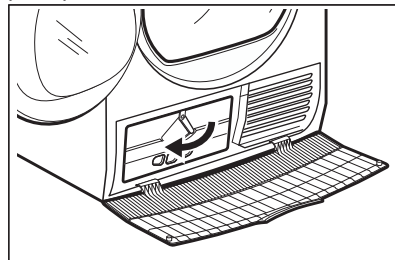

4. Spustite poklopac kondenzatora.

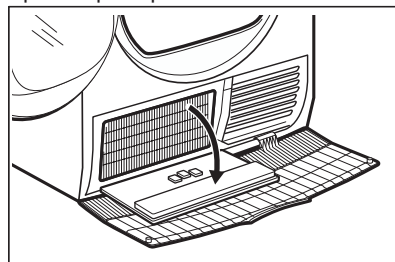

5. Ako je potrebno, izvadite nečistoće iz kondenzatora i njegovog odjeljka. Možete koristiti mokru krpu i/ili usisavač s nastavkom s četkom.

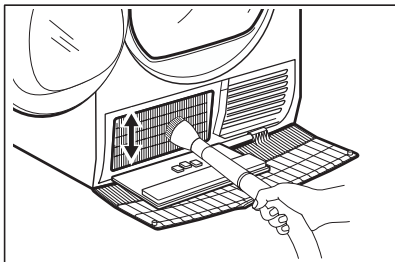

6. Zatvorite poklopac kondenzatora.
7. Okrenite polugu dok se ne zaključa u položaj.
8. Vratite filtar.

## 10.4 Čišćenje bubnja



### UPOZORENJE!

Prije čišćenja uređaja izvucite utikač iz utičnice.

Koristite standardni neutralni deterđent za čišćenje unutarnje površine i podizača bubnja. Očišćene površine osušite mekanom krpom.



### OPREZ!

Za čišćenje bubnja ne koristite abrazivne materijale ili čeličnu vunu.

## 10.5 Čišćenje upravljačke ploče i kućišta

Koristite obični neutralni sapun za čišćenje upravljačke ploče i kućišta.

Za čišćenje koristite vlažnu krpom. Očišćene površine osušite mekanom krpom.







### OPREZ!



Za čišćenje uređaja ne koristite sredstva za čišćenje namještaja ili sredstva za čišćenje koja bi mogla uzrokovati koroziju.

## 10.6 Čišćenje otvora za ventilaciju

Usisavačem uklonite dlačice iz otvora za ventilaciju.

# 11. RJEŠAVANJE PROBLEMA

Problem 1)	Mogući uzrok	Rješenje
	Sušilica nije priključena na napajanje.	Priključite je u utičnicu. Provjerite osigurač u ormariću (kućna instalacija).
	Vrata su otvorena.	Zatvorite vrata.
Sušilica ne radi	Nije pritisnuta tipka  Uključeno/Isključeno.	Pritisnite tipku  Uključeno/Isključeno.
	Nije pritisnuta tipka  Start/Pauza.	Dodirnite tipku  Start/Pauza.
	Uređaj je stanju pripravnosti.	Pritisnite tipku  Uključeno/Isključeno.

Problem 1)	Mogući uzrok	Rješenje
Nezadovoljavajući rezultati sušenja.	Neispravan odabir programa.	Odaberite prikladan program. 2)
	Filtar je začepljen.	Očistite filtar. 3)
	»»»» Sušenje PLUS opcija je bila postavljena na  Suho za glačanje. 4)	Promijenite opciju »»»» Sušenje PLUS na višu razinu.
	Punjenje je bilo preveliko.	Ne prelazite maksimalnu veličinu punjenja.
	Prorezi za protok zraka su začepljeni.	Očistite proreze za protok zraka na dnu uređaja.
	Nečistoća na senzoru vlage u bubnju.	Očistite prednju površinu bubnja.
	Razina osušenosti nije postavljena na željenu razinu.	Podesite razinu osušenosti. 5)
Vrata za punjenje se ne zatvaraju	Kondenzator je začepljen.	Očistite kondenzator. 3)
	Filtar nije zaključan u položaj.	Stavite filtar u ispravan položaj.
Nije moguće promijeniti program ili opciju.	Rublje je zapelo između vrata i brtve.	Uklonite rublje i zatvorite vrata.
Nije moguće odabrati opciju. Oglašava se zvučni signal.	Nakon početka ciklusa nije moguće promijeniti program ili opciju.	Isključite i ponovno uključite sušilicu. Promijenite program ili opciju na ispravan način.
Neočekivano trajanje na zaslonu.	Opcija koju ste pokušali odabrati nije dostupna za odabrani program.	Isključite i ponovno uključite sušilicu. Promijenite program ili opciju na ispravan način.
Neaktivan program.	Trajanje sušenja izračunava se u skladu s količinom rublja i vlažnosti.	To je automatski - uređaj ispravno radi.
	Spremnik za vodu je pun.	Ispraznite spremnik za vodu, pritisnite tipku  Start/Pauza. 3)

Problem 1)	Mogući uzrok	Rješenje
Ciklus sušenja je prekratak.	Punjenje je malo.	Odaberite vremenski program. Vrijednost vremena mora biti u odnosu na količinu rublja. Za sušenje 1 predmeta ili male količine rublja, preporučujemo kratka vremena sušenja.
	Rublje je presuho.	Odaberite vremenski program ili višu razinu suhoće (npr. ☀️ <i>Extra suho</i> )
Predugačak ciklus sušenja 6)	Filtar je začepljen.	Očistite filtara.
	Punjenje je preveliko.	Ne prelazite maksimalnu veličinu punjenja.
	Rublje nije dovoljno centrifugirano.	Dobro centrifugirajte rublje.
	Preniska ili previsoka sobna temperatura - ovo nije greška uređaja.	Osigurajte da je sobna temperatura viša od +5°C i niža od +35°C. Optimalna sobna temperatura za postizanje najboljih rezultata sušenja je između 19°-24°C.

1) Ako se na zaslonu prikazuje poruka o pogrešci (npr. **E51**): Isključite i ponovno uključite sušilicu. Odaberite novi program. Pritisnite tipku Start/Pauza. Ako uređaj ne radi, kontaktirajte servis i navedite šifru pogreške.

2) Pratite opis programa — pogledajte odjeljak PROGRAMI

3) Pogledajte odjeljak ČIŠĆENJE I NJEGA

4) Samo sušilice s opcijom Sušenje PLUS

5) Pogledajte poglavlje SAVJETI I PREPORUKE

6) Napomena: Nakon najviše 5 sati, ciklus sušenja automatski se završava.

## 12. TEHNIČKI PODACI

Visina x širina x dubina	850 x 600 x 600 mm (maksimalno 665 mm)
Maks. dubina s otvorenim vratima uređaja	1100 mm
Maks. širina s otvorenim vratima uređaja	950 mm
Podesiva visina	850 mm (+ 15 mm - regulacija nožica)
Zapremina bubnja	118 l
Maksimalni volumen punjenja	<b>8 kg</b>
Napon	230 V
Frekvencija	50 Hz
Ukupna snaga	900 W

Klasa energetske učinkovitosti	<b>A+</b>
Potrošnja <sup>1)</sup>	<b>2,60 kWh</b>
Godišnja potrošnja energije <sup>2)</sup>	309 kWh
Potrošnja uređaja ostavljenog uključenog	0,50 W
Potrošnja isključenog uređaja	0,50 W
Vrsta uporabe	Kućanstvo
Dozvoljena temperatura okoline	+ 5°C do + 35°C
Razina zaštite protiv ulaska čvrstih predmeta i vlage osigurana je zaštitnim poklopcem, osim gdje niskonaponska oprema nije zaštićena od vlage	<b>IPX4</b>
Ovaj proizvod sadrži fluorirane plinove, hermetički zatvorene	
Oznaka plina	R134a
Masa	0,300 kg
Potencijal globalnog zagrijavanja (GWP)	1430

<sup>1)</sup> Prema EN 61121. 8kg pamuka pri brzini centrifuge od 1 000 o/min.

<sup>2)</sup> Godišnja potrošnja struje u kWh, izračunata na temelju 160 ciklusa sušenja u standardnom programu za pamuk pri punom i djelomičnom opterećenju i u razdoblju niže tarife. Stvarna potrošnja po ciklusu ovisi o načinu upotrebe uređaja (REGULACIJA (EU) br. 392/2012).

## 13. PRIBOR

### 13.1 Komplet za spajanje

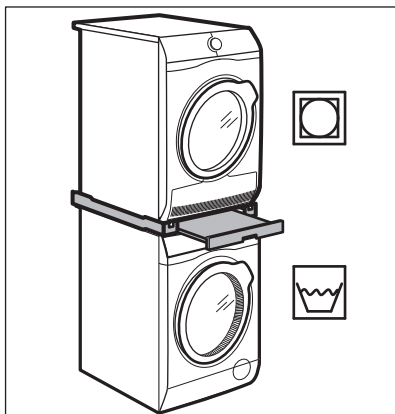

Naziv pribora: SKP11, STA9

Dostupno od vašeg ovlaštenog dobavljača.

Komplet za slaganje može se koristiti samo između perilica rublja i sušilina navedenih u letku. Pogledajte priloženi letak.

Pažljivo pročitajte upute isporučene s priborom.

### 13.2 Komplet za pražnjenje kondenzata

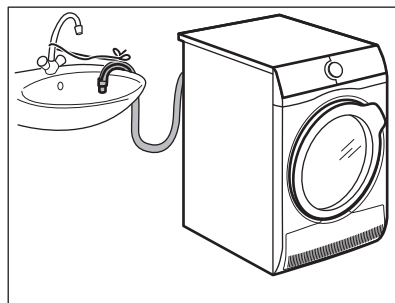

Naziv pribora: DK11.

Dostupan od vašeg ovlaštenog dobavljača (može se priključiti na neke vrste sušilica)

Za potpuno pražnjenje kondenzirane vode u spremnik, sifon, odvod itd. Nakon postavljanja, spremnik vode automatski se prazni. Spremnik vode mora ostati u uređaju.

Instalirano crijevo može biti najmanje 50cm do najviše 100 cm od razine poda. Crijevo ne može imati petlju. Ako je potrebno, smanjite dužinu crijeva.

Pažljivo pročitajte upute isporučene s priborom.

Dostupno od vašeg ovlaštenog dobavljača.

Za povećanje visine uređaja za olakšavanje punjenja i pražnjenja rublja.

Ladica se može koristiti za spremanje rublja, npr.: ručnika, proizvoda za čišćenje itd.

Pažljivo pročitajte upute isporučene s priborom.

### 13.3 Postolje s ladicom

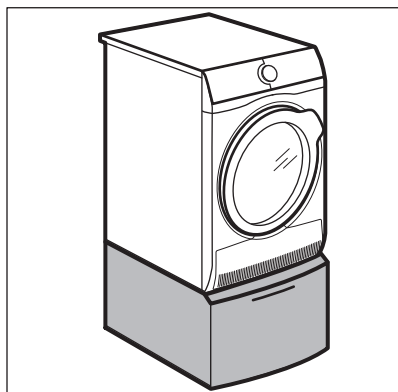

Naziv pribora: PDSTP10, E6WHPED2.

## 14. BRIGA ZA OKOLIŠ

Reciklirajte materijale sa simbolom . Ambalažu za recikliranje odložite u prikladne spremnike. Pomozite u zaštiti okoliša i ljudskog zdravlja, kao i u recikliranju otpada od električnih i elektroničkih uređaja. Uređaje označene

simbolom  ne bacajte zajedno s kućnim otpadom. Proizvod odnesite na lokalno reciklažno mjesto ili kontaktirajte nadležnu službu.



[www.aeg.com/shop](http://www.aeg.com/shop)



136949855-A-222018



**AEG**