



Upute za uporabu















Quality, Design and Innovation



home.liebherr.com/fridge-manuals





LIEBHERR



Sadržaj

| | | |
|---|---------------------------------------|----------|
| 1 | Ukratko o uređaju | 3 |
| 1.1 | Sadržaj isporuke..... | 3 |
| 1.2 | Pregled uređaja i opreme..... | 3 |
| 1.3 | Područje upotrebe uređaja..... | 3 |
| 1.4 | Sukladnost..... | 4 |
| 1.5 | Baza podataka EPREL..... | 4 |
| 2 | Opće sigurnosne napomene | 4 |
| 3 | Stavljanje u pogon | 5 |
| 3.1 | Uključivanje uređaja..... | 5 |
| 3.2 | Umetanje opreme..... | 6 |
| 4 | Rukovanje namirnicama | 6 |
| 4.1 | Skladištenje živežnih namirnica..... | 6 |
| 4.2 | Vremena skladištenja..... | 7 |
| 5 | Ušteda energije | 7 |
| 6 | Rukovanje | 7 |
| 6.1 | Upravljački i prikazni elementi..... | 7 |
| 6.1.1 | Prikaz Status..... | 7 |
| 6.1.2 | Navigacija..... | 7 |
| 6.1.3 | Struktura upravljanja..... | 7 |
| 6.1.4 | Simboli prikaza..... | 8 |
| 6.2 | Logično rukovanje..... | 8 |
| 6.2.1 | Aktivacija/deaktivacija funkcije..... | 8 |
| 6.2.2 | Odabir vrijednosti funkcije..... | 8 |
| 6.2.3 | Aktivacija/deaktivacija postavke..... | 8 |
| 6.2.4 | Odabir vrijednosti postavke..... | 9 |
| 6.2.5 | Pozivanje izbornika za kupca..... | 9 |
| 6.3 | Funkcije..... | 9 |
| | Temperatura..... | 9 |
|  | | |
|  | SuperCool..... | 10 |
|  | SuperFrost..... | 10 |
|  | PowerCool..... | 10 |
|  | PartyMode..... | 10 |
|  | HolidayMode..... | 10 |
|  | E-Saver..... | 10 |
| 6.4 | Namještanje..... | 11 |
|  | Uspostava WLAN veze..... | 11 |
|  | Blokada unosa..... | 11 |
|  | Svjetlina zaslona..... | 11 |
|  | Alarm vrata..... | 12 |
|  | Jedinica temperature..... | 12 |
|  | Informacije..... | 12 |
|  | SabbathMode..... | 12 |
|  | CleaningMode..... | 12 |

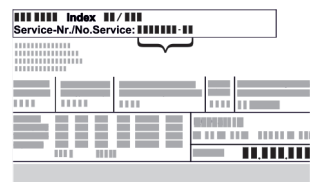
| | | |
|---|--|-----------|
|  | D-Value*..... | 12 |
|  | Podsjetnik..... | 13 |
|  | Resetiranje..... | 13 |
|  | Isključivanje uređaja..... | 13 |
| 6.5 | Poruke o pogreškama..... | 13 |
| 6.5.1 | Upozorenja..... | 13 |
| 6.5.2 | DemoMode..... | 13 |
| 7 | Oprema | 14 |
| 7.1 | Police u vratima..... | 14 |
| 7.2 | Police za odlaganje..... | 14 |
| 7.3 | Djeljiva polica*..... | 15 |
| 7.5 | Ladice..... | 15 |
| 7.6 | Poklopac EasyFresh-Safe..... | 16 |
| 7.7 | Regulacija vlažnosti..... | 16 |
| 7.9 | VarioSpace..... | 17 |
| 7.10 | Dodatna oprema..... | 17 |
| 8 | Održavanje | 17 |
| 8.1 | Filtar s aktivnim ugljenom FreshAir..... | 17 |
| 8.2 | Odleđivanje uređaja..... | 18 |
| 8.3 | Čišćenje uređaja..... | 18 |
| 9 | Korisnička podrška | 20 |
| 9.1 | Tehnički podaci..... | 20 |
| 9.2 | Zvukovi tijekom rada uređaja..... | 20 |
| 9.3 | Tehničke smetnje..... | 21 |
| 9.4 | Servisna služba..... | 22 |
| 9.5 | Označna pločica..... | 22 |
| 10 | Isključivanje uređaja | 22 |
| 11 | Zbrinjavanje | 22 |
| 11.1 | Priprema uređaja za zbrinjavanje..... | 22 |
| 11.2 | Ekološko zbrinjavanje uređaja..... | 23 |

Proizvođač stalno radi na daljnjem razvoju svih tipova i modela. Stoga vas molimo da imate razumijevanja za to da zadržavamo pravo na izmjene u obliku, opremi i tehnici.

| Simbol | Objašnjenje |
|---|--|
|  | <p>Pročitati upute</p> <p>Kako biste se upoznali sa svim značajkama svojeg novog uređaja, pažljivo pročitajte napomene u ovom priručniku.</p> |
|  | <p>Kompletne upute na internetu</p> <p>Detaljne upute naći ćete na internetu s pomoću QR koda na prednjoj stranici priručnika ili unošenjem servisnog broja na adresi home.liebherr.com/fridge-manuals.</p> <p>Servisni broj pronaći ćete na označnoj pločici:</p>  <p style="text-align: right;"><i>Fig. Primjerni prikaz</i></p> |
|  | <p>Provjeriti uređaj</p> <p>Provjerite sve dijelove u pogledu eventualnih oštećenja izazvanih transportom. Reklamacije uputite prodavaču ili servisnoj službi.</p> |

| Simbol | Objašnjenje |
|--|---|
|  | Odstupanja Priručnik opisuje više modela, stoga mogu postojati odstupanja. Odjeljci koji se odnose samo na određene uređaje označeni su zvjezdicom (*). |
|  | Upute za djelovanje i rezultati djelovanja Upute za djelovanje označene su s ▶. Rezultati djelovanja označeni su s ▷. |
|  | Videosnimke Videosnimke o uređajima dostupne su na YouTube kanalu tvrtke Liebherr-Hausgeräte. |

Ove upute za upotrebu vrijede za:

| | |
|-------------------------------|----------------------------------|
| CN (sf) (sd) (e) (pc) (bb)(d) | 50.. / 52.. / 57.. / 76.. / 77.. |
| KGNsdc | 52Z03 / 57Z03 |

Uputa

Ako vaš uređaj u nazivu sadrži N, radi se o uređaju NoFrost.

1 Ukratko o uređaju

1.1 Sadržaj isporuke

Provjerite sve dijelove u pogledu eventualnih oštećenja izazvanih transportom. Reklamacije uputite prodavaču ili servisnoj službi (pogledajte 9.4 Servisna služba).

Isporuka obuhvaća sljedeće dijelove:

- Samostojeći uređaj
- Oprema (ovisno o modelu)
- Materijal za montažu (ovisno o modelu)
- »Quick Start Guide«
- »Installation Guide«
- Brošura za servis

1.2 Pregled uređaja i opreme

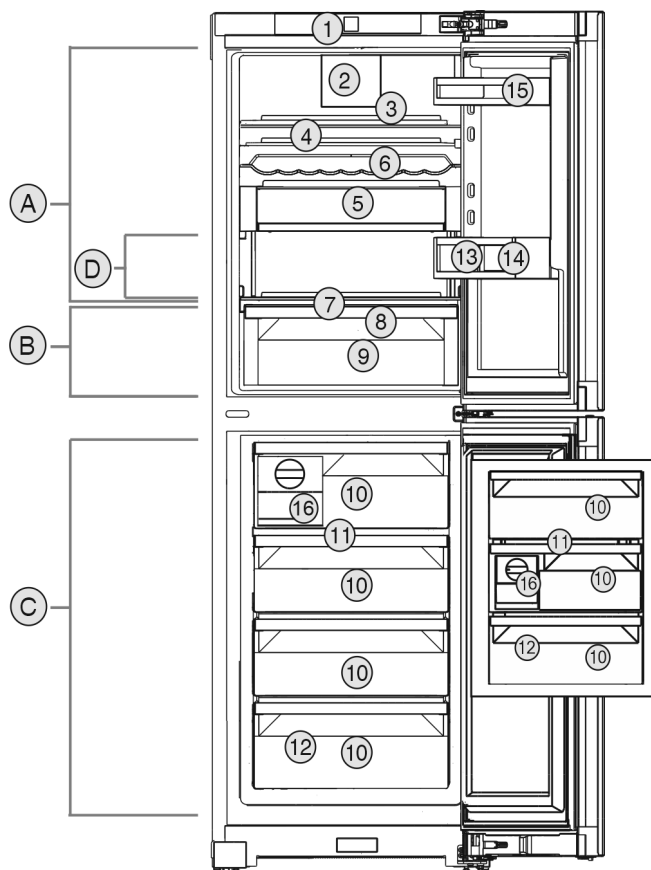

Fig. 1 Primjerni prikaz

Temperaturno područje

- (A) Hladnjak (C) Zamrzivač
(B) EasyFresh (D) Najhladnije područje

Oprema

- (1) Upravljački elementi (9) EasyFresh-Safe
(2) Ventilator s filtrom s aktivnim ugljenom FreshAir (10) Ladica za zamrzavanje
(3) Djeljiva polica* (11) VarioSpace
(4) Polica (12) Označna pločica
(5) VarioSafe* (13) Držać za boce
(6) Valovita ploča* (14) Polica za boce
(7) Poklopac pretinca EasyFresh-Safe (15) Polica za konzerve
(8) Ispusni otvor (16) EasyTwist-Ice*

Uputa

- ▶ Pretinci, ladice ili košare raspoređeni su u stanju isporuke za optimalno korištenje energije. Međutim, promjene rasporeda unutar zadanih mogućnosti umetanja npr. pretinca u hladnjaku, ne utječu na potrošnju energije.

1.3 Područje upotrebe uređaja

Namjenska uporaba

Uređaj je prikladan isključivo za hlađenje živežnih namirnica u kućnom ili sličnom području. U to se ubraja i npr. korištenje

- u osobnim kuhinjama, pansionima za doručak,
- za goste u seoskim kućama, hotelima, motelima i drugim smještajima,
- za catering i slične usluge na veliko.

Opće sigurnosne napomene

Uređaj nije namijenjen za uporabu kao ugradni uređaj.

Svi su ostali načini uporabe nedopušteni.

Predvidljiva pogrešna uporaba

Sljedeće su uporabe izričito zabranjene:

- skladištenje i hlađenje lijekova, krvne plazme, laboratorijskih preparata ili sličnih tvari i proizvoda koji podliježu Direktivi o medicinskim proizvodima 2007/47/EZ
- uporaba u potencijalno eksplozivnim područjima

Zloupotreba uređaja može oštetiti ili pokvariti uskladištene proizvode.

Klimatski razredi

Uređaj je prema klimatskom razredu konstruiran za rad pri ograničenim temperaturama okoline. Klimatski razred primjeren za vaš uređaj otisnut je na tipskoj pločici.

Uputa

► Kako bi se zajamčio ispravan rad, pridržavajte se navedenih okolnih temperatura.

| Klimatski razred | za temperature okoline od |
|------------------|---------------------------|
| SN | 10 °C do 32 °C |
| N | 16 °C do 32 °C |
| ST | 16 °C do 38 °C |
| T | 16 °C do 43 °C |

1.4 Sukladnost

Provjerite propušta li krug sredstva za hlađenje. Uređaj odgovara važećim sigurnosnim odredbama i direktivama EU-a 2014/35/EU, 2014/30/EU, 2009/125/EZ, 2011/65/EU, 2010/30/EU i 2014/53/EU.

Kompletan tekst EU izjave o sukladnosti dostupan je na sljedećoj internetskoj adresi: www.Liebherr.com

1.5 Baza podataka EPREL

Od 1. ožujka 2021. informacije o označavanju energetske učinkovitosti i zahtjevima za ekološki dizajn mogu se pronaći u Europskoj bazi podataka o proizvodima (EPREL). Baza podataka o proizvodima nalazi se na sljedećoj poveznici: <https://eprel.ec.europa.eu/>. Od vas će se tražiti da unesete oznaku modela. Oznaku modela pronaći ćete na označnoj pločici.

2 Opće sigurnosne napomene

Pažljivo sačuvajte ove upute za uporabu kako biste ih u svakom trenutku mogli konzultirati.

Kada uređaj prosljeđujete dalje, novom vlasniku predajte i ove upute za uporabu.

Prije uporabe pažljivo pročitajte ove upute za uporabu da biste uređaj mogli propisno i sigurno upotrebljavati. Uvijek se pridržavajte

sadržanih uputa, sigurnosnih napomena i upozorenja. Oni su važni da biste uređaj mogli sigurno i besprijeekorno instalirati, a zatim ga upotrebljavati.

Opasnost za korisnika:

- Uređaj mogu upotrebljavati djeca i osobe ograničenih psihičkih, osjetilnih ili mentalnih sposobnosti ili s nedovoljnim iskustvom i znanjem samo ako su pod nadzorom ili su upućeni u sigurno korištenje uređaja te razumiju opasnosti koje iz toga mogu proizaći. Djeca se ne smiju igrati uređajem. Djeca ne smiju čistiti i održavati uređaj bez nadzora. Djeca starosti između 3 i 8 godina smiju puniti i prazniti uređaj. Djecu mlađu od 3 godine treba držati podalje od uređaja ako nisu pod stalnim nadzorom.
- Utičnica mora biti lako pristupačna kako bi se u izvanrednoj situaciji uređaj mogao brzo iskopčati. Ona mora biti izvan područja poledine uređaja.
- Kada uređaj iskapčate iz struje, uvijek uhvatite za utikač. Nemojte vući za kabel.
- U slučaju pogreške izvucite mrežni utikač ili isključite osigurač.
- Ne oštećujte mrežni priključni vod. Ne upotrebljavajte uređaj s neispravnim mrežnim priključnim vodom.
- Popravke i zahvate na uređaju smije obavljati samo servisna služba ili drugo kvalificirano stručno osoblje.
- Montirajte, priključite i zbrinite uređaj samo prema uputama.

Opasnost od požara:

- Postojeće rashladno sredstvo (podatci na označnoj pločici) ekološki je prihvatljivo, ali i zapaljivo. Rashladno sredstvo koje curi može se zapaliti.
 - Nemojte oštetiti cijevne vodove kružnog toka rashladnog sredstva.
 - U unutrašnjosti uređaja ne rukujte izvorima zapaljenja.
 - U unutrašnjosti uređaja nemojte upotrebljavati električne uređaje (npr. uređaje za čišćenja na paru, grijače, uređaje za pripremu sladoleda itd.).
 - Kada curi rashladno sredstvo: Uklonite otvorenu vatru ili izvor zapaljenja u blizini mjesta istjecanja. Dobro prozračite prostoriju. Obavijestite servisnu službu.
- U uređaju ne skladištite eksplozivne materijale ili doze pod pritiskom sa zapaljivim pogonskim sredstvima kao što je propan, butan, pentan itd. Takve doze pod pritiskom

prepoznat ćete po simbolu s plamenom otisnutim na podacima o sadržaju doze. Električni sklopovi mogu zapaliti plinove koji izlaze.

- Svijeće koje gore, svjetiljke i ostale predmete s otvorenim plamenom držite podalje od uređaja, kako ne bi zapalili uređaj.
- Alkoholna pića ili druga sredstva koja sadržavaju alkohol čuvajte samo dobro zatvorene. Električne komponente mogu zapaliti iscurjeli alkohol.

Opasnost od pada i prevrtanja:

- Postolje, pretince s ladicama, vrata itd. ne koristite kao gazište ili potpore. To posebno vrijedi za djecu.

Opasnost od trovanja živežnim namirnicama:

- Nemojte jesti namirnice koje su dugo stajale u uređaju.

Opasnost od smrzavanja, osjećaja gluhoće i bolova:

- Izbjegavajte trajni kontakt kože s hladnim površinama ili ohlađenom/smrznutom hranom ili poduzmite zaštitne mjere, npr. upotrijebite rukavice.

Opasnost od ozljeda i oštećenja:

- Vruća para može izazvati ozljede. Za odmrzavanje ne upotrebljavajte električne grijače uređaje ili uređaje za parno čišćenje, otvoreni plamen ili sprejeve za odmrzavanje.
- Led ne uklanjajte oštrim predmetima.

Opasnost od prignječenja:

- Prilikom otvaranja i zatvaranja vrata ne posežite u šarke. Moguće je prignječenje prstiju.

Simboli na uređaju:



Simbol se može nalaziti na kompresoru. Odnosi se na ulje u kompresoru i upućuje na sljedeću opasnost: Kod gutanja i prodiranja u dušne putove može biti smrtonosan. Ova napomena važna je samo za recikliranje. U normalnom pogonu ne postoji opasnost.



Simbol se nalazi na kompresoru i ukazuje na opasnost od zapaljivih tvari. Nemojte uklanjati naljepnicu.



Ova ili slična naljepnica mogu se nalaziti na stražnjoj strani uređaja. Odnosi se na pjenu ispunjene ploče u vratima i/ili u kućištu. Ova napomena važna je samo za recikliranje. Nemojte uklanjati naljepnicu.

| | | |
|--|------------|--|
| | OPASNOST | označava neposredno opasnu situaciju koja može uzrokovati smrt ili teške tjelesne ozljede, ako se ne izbjegne. |
| | UPOZORENJE | označava opasnu situaciju koja može uzrokovati smrt ili teške tjelesne ozljede, ako se ne izbjegne. |
| | OPREZ | označava opasnu situaciju koja može uzrokovati lakše ili srednje teške tjelesne ozljede, ako se ne izbjegne. |
| | POZOR | označava opasnu situaciju koja može uzrokovati materijalne štete, ako se ne izbjegne. |
| | Uputa | označava korisne napomene i savjete. |

3 Stavljanje u pogon

3.1 Uključivanje uređaja

Osigurajte da su ispunjeni sljedeći uvjeti:

- Uređaj je postavljen i priključen u skladu s uputama za montažu.
- Sve ljepljive trake, ljepljive i zaštitne folije te transportna osiguranja u uređaju i na njemu su skinute.
- Sve reklamne brošure iz ladica su izvađene.

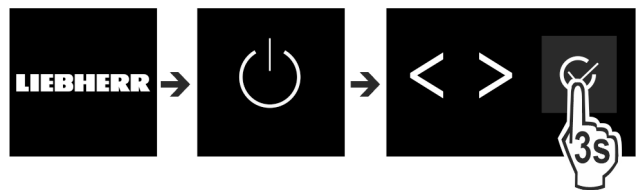

Fig. 2

- Uključite uređaj s pomoću upravljačke ploče pored zaslona.
- ▷ Pojavljuje se prikaz stanja.

Uređaj se pokreće u načinu rada DemoMode:

Ako se uređaj pokrene u načinu rada DemoMode, način rada DemoMode možete deaktivirati unutar sljedećih 5 minuta.

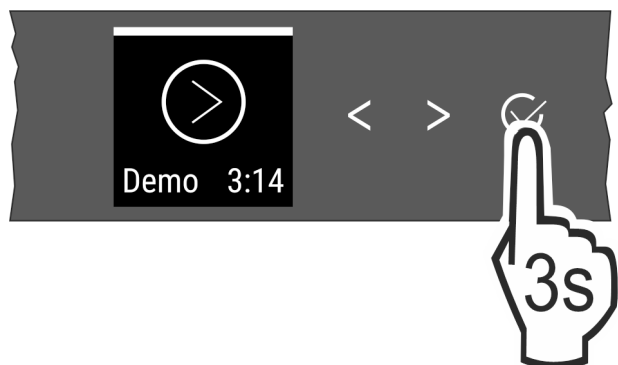

Fig. 3

- Držite pritisnutu potvrdu pored zaslona 3 sekunde.
- ▷ DemoMode je deaktiviran.

Obratite pozornost na upozorenja i druge specifične upute u drugim poglavljima:

Rukovanje namirnicama

Uputa

Proizvođač preporučuje:

- ▶ Uložite namirnice: Pričekajte oko 6 sati dok se ne postigne namještena temperatura.
- ▶ **Uložite namirnice za zamrzavanje** pri -18 °C ili nižoj temperaturi.

3.2 Umetanje opreme

- ▶ Kako biste optimalno koristili uređaj, umetnite priloženu opremu.
- ▶ Kupite kutiju SmartDevice i umetnite je (vidi smartdevice.liebherr.com).
- ▶ Instalirajte aplikaciju SmartDevice (vidi apps.home.liebherr.com).

Uputa

Pribor možete kupiti u [trgovini kućanskih aparata Liebherr](http://trgovini.kućanskih.aparata.liebherr.com) (home.liebherr.com).

4 Rukovanje namirnicama

4.1 Skladištenje živežnih namirnica



UPOZORENJE

Opasnost od požara

- ▶ Ne upotrebljavajte električne uređaje u području za namirnice ako ih ne preporučuje proizvođač.

Uputa

Kada ventilacija nije dovoljna, potrošnja energije se povećava, a rashladna snaga smanjuje.

- ▶ Proreze za zrak držite uvijek slobodnim.

Pri skladištenju namirnica načelno uvažite sljedeće:

- Otvori za zrak s unutarnje strane stražnje stijenke uvijek su slobodni.
- Namirnice su dobro zapakirane.
- Namirnice koje lako upijaju ili otpuštaju miris ili okus nalaze se u zatvorenim spremnicima ili su pokrivene.
- Sirovo meso ili riba nalaze se u čistim, zatvorenim spremnicima tako da ne dodiruju druge namirnice ili da ne mogu kapati na druge namirnice.
- Tekućine se nalaze u zatvorenim spremnicima.
- Između namirnica postoji razmak kako bi zrak mogao strujati između njih.

Uputa

Nepridržavanje ovih smjernica može izazvati kvarenje namirnica.

4.1.1 Hladnjak

Zbog prirodne cirkulacije zraka postoje područja s različitim temperaturnim rasponima.

Spremanje živežnih namirnica:

- ▶ U gornjem dijelu i u vratima: maslac i sir, konzerve i tube.
- ▶ U najhladnijoj zoni *Fig. 1 (D)*: Namirnice koje se lako kvare kao što su gotova jela, meso i salame
- ▶ Na najdonjoj polici: Sirovo meso ili riba

4.1.2 EasyFresh-Safe

Pretinac je prikladan za čuvanje nezapakiranih živežnih namirnica kao što su voće i povrće.

Vlažnost zraka ovisi o sadržaju vlage u ohlađenim namirnicama kao i o učestalosti otvaranja. Vlažnost zraka možete regulirati.

Spremanje živežnih namirnica:

- ▶ Umetnite nezapakirano voće i povrće.
- ▶ Previsoka vlaga: Regulirajte vlažnost zraka (pogledajte 7.7 Regulacija vlažnosti).

4.1.3 Zamrzivač

Ovdje se na -18 °C stvara suha, ledena klima. Ledena klima prikladna je za čuvanje duboko zamrznute hrane i hrane koja se zamrzava tijekom više mjeseci, za pripremu kockica leda ili za zamrzavanje svježe hrane.

Zamrzavanje namirnica

Unutar 24 sata možete zamrznuti onoliko kilograma svježih namirnica koliko je navedeno na označnoj pločici (pogledajte 9.5 Označna pločica) pod „Kapacitet zamrzavanja ... kg/24h“.

Kako bi se namirnice brzo u cijelosti zamrznule, po pakiranju se pridržavajte sljedećih količina:

- voće, povrće do 1 kg
- meso do 2,5 kg

Prije zamrzavanja obratite pozornost na sljedeće:

- SuperFrost je aktiviran (pogledajte 6.3 Funkcije) ako je količina zamrznute hrane veća od približno 2 kg.
- U slučaju manjih količina zamrznute hrane: SuperFrost je aktiviran oko 6 sati prije.
- U slučaju maksimalne količine zamrznute hrane: SuperFrost je aktiviran oko 24 sati prije.

Spremanje živežnih namirnica:



OPREZ

Opasnost od ozljeđivanja krhotinama stakla!

Boce i limenke s pićima mogu puknuti tijekom zamrzavanja. To se naročito odnosi na gazirane napitke.

- ▶ Boce i limenke s pićima zamrzavajte samo kada upotrebjavate funkciju *BottleTimer*.

U slučaju manjih količina zamrznute hrane:

- ▶ Zapakirane namirnice stavite u najgornji pretinac.
- ▶ Ako je moguće, stavite namirnice straga u pretinac blizu stražnje stijenke.
- U slučaju maksimalne količine zamrznute hrane:
- ▶ Zapakirane namirnice raspodijelite po svim pretincima ali nemojte ih staviti u najdonji pretinac.
- ▶ Ako je moguće, stavite namirnice straga u pretinac blizu stražnje stijenke.
- U slučaju maksimalne količine zamrznute hrane:
- ▶ Nakon što se SuperFrost automatski deaktivira, stavite namirnice u ladicu.

Odležavanje živežnih namirnica

- u hladnjaku
- u mikrovalnoj pećnici
- u pećnici/štednjaku na vrući zrak
- na sobnoj temperaturu



UPOZORENJE

Opasnost od trovanja živežnim namirnicama!

- ▶ Odmrznute živežne namirnice nemojte ponovo zamrzavati.

- ▶ Uzmite samo onoliko živežnih namirnica koliko vam je potrebno.
- ▶ Pripremite odležane živežne namirnice što je brže moguće.

4.2 Vremena skladištenja

Navedena vremena skladištenja su orijentacijska.

Kod namirnica s podatkom o vijeku trajanja, vrijedi uvijek datum naveden na ambalaži.

4.2.1 Hladnjak

Vrijedi minimalan rok trajanja koji je naveden na ambalaži.

4.2.2 Zamrzivač

| Orijentacijske vrijednosti za trajanje skladištenja različitih namirnica | | |
|--|------------|-----------------|
| Sladoled | pri -18 °C | 2 do 6 mjeseci |
| Kobasice, pršut | pri -18 °C | 2 do 3 mjeseca |
| Kruh, pekarski proizvodi | pri -18 °C | 2 do 6 mjeseci |
| Divljač, svinjetina | pri -18 °C | 6 do 9 mjeseci |
| Riba, plava | pri -18 °C | 2 do 6 mjeseci |
| Riba, bijela | pri -18 °C | 6 do 8 mjeseci |
| Sir | pri -18 °C | 2 do 6 mjeseci |
| Perad, govedina | pri -18 °C | 6 do 12 mjeseci |
| Povrće, voće | pri -18 °C | 6 do 12 mjeseci |

5 Ušteda energije

- Uvijek pazite na dobro prozračivanje i odzračivanje. Ne prekrivajte otvore odn. mreže za prozračivanje.
- Otvor ventilatora za zrak uvijek držite slobodnim.
- Nemojte postavljati uređaj u područje izravnog sunčevog zračenja, pokraj štednjaka, grijanja i sličnog.
- Potrošnja energije ovisi o uvjetima postavljanja npr. okolnoj temperaturi (pogledajte 1.3 Područje upotrebe uređaja). Pri višoj okolnoj temperaturi potrošnja energije može se povećati.
- Uređaj otvarajte što je moguće kraće.
- Što je temperatura niže podešena, to je veća potrošnja energije.
- Sortirano umetanje namirnica: home.liebherr.com/food.
- Sve namirnice čuvajte dobro zapakirane i pokrivene. Time se sprječava stvaranje inja.
- Izvadite namirnice samo toliko dugo koliko je potrebno kako se ne bi previše zagrijale.
- Stavljanje toplih jela: Pustite da se prvo ohlade na sobnu temperaturu.
- Odmrznite duboko smrznutu hranu u prostoru za hlađenje.
- U slučaju duljeg godišnjeg odmora odaberite način rada HolidayMode (pogledajte HolidayMode).

6 Rukovanje

6.1 Upravljački i prikazni elementi

Zaslon omogućuje brzi pregled namještene temperature i stanja funkcija i postavki. Funkcijama i postavkama rukuje se aktivacijom/deaktivacijom ili odabirom neke vrijednosti.

6.1.1 Prikaz Status

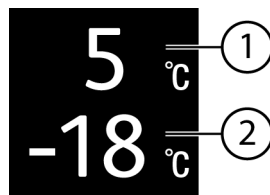

Fig. 4

- (1) Indikator temperature hladnjaka (2) Indikator temperature zamrzivača

Prikaz Status prikazuje namještenu temperaturu i početni je prikaz. Iz tog prikaza navigirate do funkcija i postavki.

6.1.2 Navigacija

Pristup pojedinačnim funkcijama dobit ćete navigacijom u izborniku. Nakon potvrde neke funkcije ili postavke oglašava se zvučni signal. Ako se nakon 10 sekundi ne izvrši odabir, prikaz se prebacuje na zaslon Status.

Uređajem se rukuje pomoću sljedećih tipki pored zaslona:



Fig. 5

- (1) Navigacijska strelica lijevo/desno (2) Potvrdi

Navigacijska strelica lijevo/desno Fig. 5 (1):

- Navigirajte u izborniku. Nakon posljednje stranice izbornika ponovo se prikazuje prva stranica.

Potvrđi Fig. 5 (2):

- Aktivirajte/deaktivirajte funkciju.
- Otvorite podizbornik.
- Potvrda odabira. Nakon potvrđivanja prikaz se vraća natrag na izbornik.

Natrag na zaslon Status: najbrži način:

- Zatvorite i otvorite vrata.
- Ili pričekajte 10 sekundi. Prikaz se prebacuje na prikaz Status.

6.1.3 Struktura upravljanja

Struktura upravljanja objašnjena je pomoću ogleđnog predloška. Prikaz se mijenja ovisno o funkciji i postavkama.

Izbornik bez podizbornika

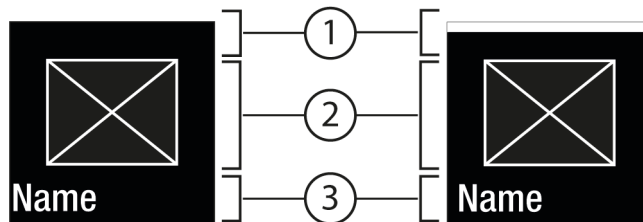

Fig. 6

- (1) Status deaktivirano / Status aktivirano bijela traka na gornjem području (2) Simbol ili aktivirana vrijednost (3) Izbornik: Naziv funkcije ili izbornik: Naziv postavke

Rukovanje

Izbornik s podizbornikom

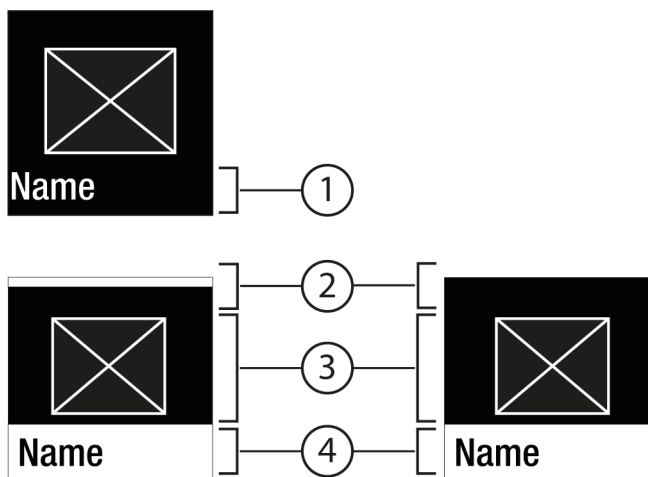

Fig. 7

- (1) Izbornik: Naziv funkcije ili izbornik: Naziv postavke
 (2) Status
 (3) Simbol ili aktivirana vrijednost
 (4) Podizbornik: Naziv funkcije ili podizbornik: Naziv postavke

(2) Deaktiviran/aktiviran

Moguća je sljedeća navigacija:

- Navigirajte navigacijskim strelicama lijevo/desno Fig. 5 (1).
- Pomoću Potvrdi Fig. 5 (2) pozovite Podizbornik Fig. 7 (4).
 - Navigirajte navigacijskim strelicama lijevo/desno Fig. 5 (1).
 - Namještanje nove vrijednosti: Pomoću Potvrdi Fig. 5 (2) odaberite deaktiviranu vrijednost Fig. 6 (1).
 - Natrag u izbornik: Pomoću Potvrdi Fig. 5 (2) odaberite već aktiviranu vrijednost Fig. 6 (2).

6.1.4 Simboli prikaza

Simboli prikaza informiraju o aktualnom stanju uređaja.

| Simbol | Stanje uređaja |
|--------|--|
| | Standby Uređaj ili temperaturna zona su isključeni. |
| | Broj koji treperi Uređaj radi. Temperatura treperi sve dok se ne postigne namještena vrijednost. |
| | Simbol treperi Uređaj radi. Postavka se namješta. |
| | Traka se povećava Funkcija se aktivira. |

6.2 Logično rukovanje

6.2.1 Aktivacija/deaktivacija funkcije

Mogu se aktivirati/deaktivirati sljedeće funkcije:

| Simbol | Funkcija |
|--------|------------|
| | SuperCool* |

| Simbol | Funkcija |
|--------|-------------|
| | PowerCool* |
| | SuperFrost* |
| | PartyMode* |
| | HolidayMode |
| | E-Saver |

* Kad je funkcija aktivirana, uređaj radi s maksimalnom snagom hlađenja. Time radni šumovi uređaja mogu privremeno biti glasniji, a potrošnja energije se povećava.

- ▶ Pritisnite navigacijske strelice Fig. 5 (1) sve dok se ne prikaže funkcija.
- ▶ Pritisnite Potvrdi Fig. 5 (2).
- ▷ Čuje se zvuk potvrde.
- ▷ Status se pojavljuje u izborniku.
- ▷ Funkcija je aktivirana/deaktivirana.

6.2.2 Odabir vrijednosti funkcije

Kod sljedećih funkcija vrijednost možete namjestiti u podizborniku:

| Simbol | Funkcija |
|--------|---|
| | Hlađenje: Namještanje temperature Isključivanje/uključivanje temperaturne zone |
| | Zamrzavanje: Namještanje temperature Isključivanje i uključivanje uređaja |

- ▶ Pritisnite navigacijske strelice Fig. 5 (1) dok se ne prikaže funkcija.
- ▶ Pritisnite Potvrdi Fig. 5 (2).
- ▶ Navigacijskim strelicama Fig. 5 (1) odaberite vrijednost postavke.

Namještanje temperature

- ▶ Pritisnite Potvrdi Fig. 5 (2).
- ▷ Čuje se zvuk potvrde.
- ▷ Status: aktiviran Fig. 6 (1) pojavljuje se kratko u podizborniku Fig. 7 (4).
- ▷ Zaslom se vraća natrag na izbornik.





Uključivanje/isključivanje temperaturne zone

- ▶ Pritisnite Potvrdi 3 sekunde.
- ▷ Čuje se zvuk potvrde.
- ▷ Zaslom se vraća natrag na prikaz statusa.

6.2.3 Aktivacija/deaktivacija postavke

Mogu se aktivirati/deaktivirati sljedeće postavke:

| Simbol | Postavka |
|--------|----------------------------|
| | WiFi ¹ |
| | Blokada unosa ² |

| Simbol | Postavka |
|--|----------------------------|
|  | SabbathMode ² |
|  | Cleaning Mode ² |
|  | Podsjetnici ¹ |
|  | Resetiranje ² |
|  | Isključivanje ² |

- ▶ Pritišćite navigacijske tipke Fig. 5 (1) sve dok se ne prikažu postavke .
- ▶ Pritisnite Potvrdi Fig. 5 (2).
- ▶ Pritišćite navigacijske strelice Fig. 5 (1) sve dok se ne prikaže željena postavka.

¹ Aktivacija postavke (kratak pritisak)



- ▶ Pritisnite Potvrdi Fig. 5 (2).
- ▷ Čuje se zvuk potvrde.
- ▷ Status se pojavljuje u izborniku.
- ▷ Postavka je aktivirana/deaktivirana.

² Aktivacija postavke (dug pritisak)

- ▶ Pritišćite Potvrdi Fig. 5 (2) 3 sekunde.
- ▷ Čuje se zvuk potvrde.
- ▷ Status se pojavljuje u izborniku.
- ▷ Zaslom se mijenja.

6.2.4 Odabir vrijednosti postavke

Kod sljedećih postavki vrijednost možete namjestiti u podizborniku:

| Simbol | Postavke |
|--|----------------|
|  | Svjetlina |
|  | Alarm vrata |
|  | Temp. jedinica |



- ▶ Pritišćite navigacijske tipke Fig. 5 (1) sve dok se ne prikažu postavke .
- ▶ Pritisnite Potvrdi Fig. 5 (2).
- ▶ Pritišćite navigacijske strelice Fig. 5 (1) sve dok se ne prikaže željena postavka.
- ▶ Pritisnite Potvrdi Fig. 5 (2).
- ▶ Navigacijskim strelicama Fig. 5 (1) odaberite vrijednost postavke.
- ▶ Pritisnite Potvrdi Fig. 5 (2).
- ▷ Čuje se zvuk potvrde.
- ▷ Status se nakratko pojavljuje u podizborniku.
- ▷ Zaslom se vraća natrag na izbornik.

6.2.5 Pozivanje izbornika za kupca

U izborniku za kupca mogu se pozvati sljedeće postavke:

| Simbol | Funkcija |
|--|-----------------------|
|  | D-Value ^{1*} |

| Simbol | Funkcija |
|---|----------|
|  | Software |

- ▶ Pritišćite navigacijske strelice Fig. 5 (1) sve dok se ne prikažu postavke .
- ▶ Pritisnite Potvrdi Fig. 5 (2).
- ▶ Pritišćite navigacijske strelice Fig. 5 (1) sve dok se na prikazu ne prikažu informacije o uređaju .
- ▶ Pritisnite Potvrdi Fig. 5 (2).
- ▶ Unesite bročanu šifru 151.
- ▷ Pojavljuje se izbornik za kupca.
- ▶ U izborniku za kupca pritišćite navigacijske strelice Fig. 5 (1) sve dok se ne prikaže željena postavka.

¹ Odabir vrijednosti

- ▶ Pritisnite Potvrdi Fig. 5 (2).
- ▷ Čuje se zvuk potvrde.
- ▷ Status se nakratko pojavljuje na zaslonu.
- ▷ Zaslom se vraća natrag na izbornik.

² Aktivacija postavke



- ▶ Pritišćite Potvrdi Fig. 5 (2) 3 sekunde.
- ▷ Čuje se zvuk potvrde.
- ▷ Status se pojavljuje na zaslonu.
- ▷ Simbol treperi sve dok uređaj radi.

6.3 Funkcije

Temperatura

Temperatura ovisi o sljedećim faktorima:

- učestalosti otvaranja vrata
- trajanju otvaranja vrata
- temperaturi prostorije u kojoj je postavljen
- vrsti, temperaturi i količini živežnih namirnica

| Temperaturna zona | Preporučena vrijednost |
|---|------------------------|
|  Hladnjak | 5 °C |
|  Zamrzivač | -18 °C |

Namještanje temperature

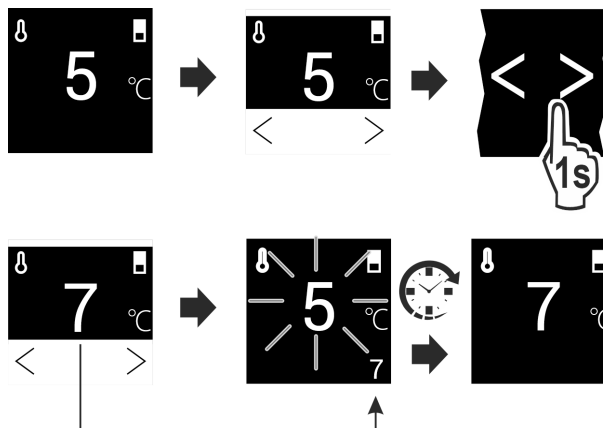

Fig. 8

- ▶ Namjestite vrijednost. (pogledajte 6.2 Logično rukovanje)
- ▷ Namještena temperatura prikazuje se dolje desno na zaslonu.

Isključivanje temperaturne zone

Hladnjak možete zasebno isključiti.

Rukovanje

Kada se isključi zamrzivač, sve temperaturne zone se isključuju.

► Namjestite vrijednost. (pogledajte 6.2 Logično rukovanje)

▷

Prikazuje se 



SuperCool

Pomoću ove funkcije prebacujete na najvišu snagu hlađenja. Time ćete postići niže temperature hlađenja.

Funkcija se odnosi na hladnjak *Fig. 1 (A)*.

Primjena:

- brže hlađenje velikih količina namirnica.

Aktivacija/deaktivacija funkcije

- Umetanje hrane u hladnjak: funkciju aktivirajte pri umetanju hrane.
- Aktivirajte/deaktivirajte (pogledajte 6.2 Logično rukovanje).

Funkcija se automatski deaktivira. Zatim uređaj dalje radi u normalnom načinu rada. Temperatura se postavlja na namještenu vrijednost.



SuperFrost

Pomoću ove funkcije prebacujete na najvišu snagu zamrzavanja. Time ćete postići niže temperature zamrzavanja.

Funkcija se odnosi na zamrzivač *Fig. 1 (C)*.

Primjena:

- Zamrzite više od 2 kg svježih namirnica dnevno.
- Zamrznite svježe namirnice brzo do srži.
- Povećajte rezerve hladnoće u spremljenoj zamrznutoj hrani prije nego se uređaj odmrzne.

Aktivacija/deaktivacija funkcije

U slučaju manjih količina zamrznute hrane:

- Aktivirajte 6 sati prije primjene.

U slučaju maksimalne količine zamrznute hrane:

- Aktivirajte 24 sati prije primjene.
- Aktivirajte/deaktivirajte (pogledajte 6.2 Logično rukovanje).

Funkcija se automatski deaktivira. Zatim uređaj dalje radi u normalnom načinu rada. Temperatura se postavlja na namještenu vrijednost.



PowerCool

Pomoću ove funkcije osigurava se optimalna raspodjela temperature za hlađenje vaših namirnica.

Funkcija se odnosi na hladnjak *Fig. 1 (A)*.

Primjena:

- pri višoj sobnoj temperaturi (od oko 35 °C)
- pri višoj vlažnosti zraka, npr. tijekom ljeta
- pri umetanju vlažne hrane, radi izbjegavanja stvaranja kondenzata u unutrašnjosti

Aktivacija/deaktivacija funkcije

- Aktivirajte/deaktivirajte (pogledajte 6.2 Logično rukovanje).

Uputa

Ventilator može raditi i kad je funkcija isključena. Na taj način osigurava optimalnu raspodjelu temperature u uređaju.

▷ Funkcija aktivirana: Potrošnja energije uređaja neznatno je povećana.



PartyMode

Ova funkcija nudi skup posebnih funkcija i postavki koje su korisne tijekom zabave.

Aktiviraju se sljedeće funkcije:

- *SuperCool*
- *SuperFrost*

Sve funkcije mogu se namjestiti fleksibilno i individualno. Promjene se odbacuju kada se funkcija deaktivira.

Aktivacija/deaktivacija funkcije

- Aktivirajte/deaktivirajte (pogledajte 6.2 Logično rukovanje).
- ▷ Aktiviran: Sve funkcije aktivirane su istovremeno.
- ▷ Deaktivirano: Prethodno namještene temperature se ponovo uspostavljaju.

Nakon 24 sata funkcija se automatski deaktivira.



HolidayMode

Ova funkcija osigurava minimalnu potrošnju energije tijekom duže odsutnosti. Temperatura rashladnog odjeljka namjesti se na 15 °C i kada se postigne, prikazuje se na zaslonu stanja.

Namještena temperatura zamrzavanja se održava.

Funkcija se odnosi na hladnjak *Fig. 1 (A)*.

Primjena:

- Štednja energije tijekom duže odsutnosti.
- Izbjegavajte loše mirise i stvaranje plijesni tijekom duže odsutnosti.



Aktivacija/deaktivacija funkcije

- Potpuno ispraznite hladnjak.
- Aktivirajte/deaktivirajte. (pogledajte 6.2 Logično rukovanje)
- ▷ Aktiviran: temperatura hlađenja se povećava.
- ▷ Deaktivirano: prethodno namještena temperatura ponovo se uspostavlja.



E-Saver

Ova funkcija smanjuje potrošnju energije. Kada uključite ovu funkciju, povećat će se temperatura hlađenja.

| Temperaturna zona | Preporučena postavka (pogledajte Temperatura) | Temperatura s aktivnom funkcijom E-Saver |
|---|---|--|
|  Hladnjak | 5 °C | 7 °C |
|  Zamrzivač | -18 °C | -16 °C |

Primjena:

- ušteda energije.

Aktivacija/deaktivacija funkcije

- Aktivirajte/deaktivirajte (pogledajte 6.2 Logično rukovanje).
- ▷ Aktivirano: U svim temperaturnim zonama namještene su više temperature.

- ▷ Deaktivirano: Prethodno namještene temperature se ponovo uspostavljaju.

6.4 Namještanje



Uspostava WLAN veze

Ova postavka omogućuje uspostavu veze između uređaja i interneta. Veza se upravlja putem uređaja SmartDevice. Uređaj se zatim preko aplikacije SmartDevice-App može povezati u sustav SmartHome-System. Pomoću aplikacije SmartDevice-App i drugih kompatibilnih partnerskih mreža možete se, osim toga, koristiti proširenim opcijama i mogućnostima namještanja.

Uputa

Uređaj SmartDevice može se kupiti u [trgovini kućanskih aparata Liebherr](https://home.liebherr.com/shop/de/deu/smartdevicebox.html) (<https://home.liebherr.com/shop/de/deu/smartdevicebox.html>).

Detaljnije informacije o raspoloživosti, pretpostavkama i pojedinačnim opcijama naći ćete na internetu na stranici <https://smartdevice.liebherr.com/install>.

Primjena:

- Rukujte uređajem pomoću aplikacije SmartDevice-App ili kompatibilnih partnerskih mreža.
- Koristite se proširenim funkcijama i namještanjima.
- Pozovite trenutno stanje uređaja pomoću aplikacije SmartDevice-App.

- Uređaj SmartDevice je kupljen i umetnut (vidi <https://smartdevice.liebherr.com/install>).

- Aplikacija SmartDevice je instalirana (vidi <https://apps.home.liebherr.com/>).

Uspostava veze

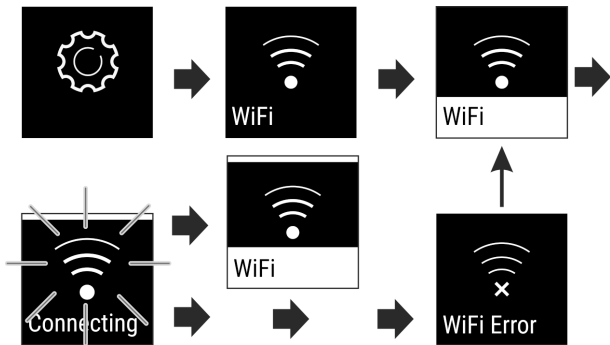

Fig. 9

- ▶ Aktivirajte postavku (pogledajte 6.2 Logično rukovanje).
- ▷ Veza se uspostavlja: Status: aktiviran Fig. 6 (1) i pojavljuje se WiFi connecting. Simbol treperi.
- ▷ Veza je uspostavljena: Status: aktivira Fig. 6 (1)n, pojavljuje se.
- ▷ Veza nije uspostavljena: pojavljuju se status i Connect. Simbol je trajno vidljiv.

Prekidanje veze

- ▶ Deaktivirajte postavku (pogledajte 6.2 Logično rukovanje).



Fig. 10

- ▷ Veza je prekinuta: simbol je trajno vidljiv.

Resetiranje veze

- ▶ Resetirajte postavke (pogledajte 6.2 Logično rukovanje).

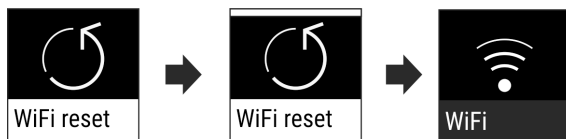

Fig. 11

- ▷ Veza i druge postavke resetiraju se na stanje pri isporuci.



Blokada unosa

Ovom postavkom izbjegava se nehotično rukovanje uređajem, npr. djece.

Primjena:

- Izbjegavanje nehotičnih promjena postavki i funkcija.
- Izbjegavanje nehotičnog isključivanja uređaja.
- Izbjegavanje nehotičnog namještanja temperature.

Aktivacija/deaktivacija postavke

- ▶ Aktivirajte/deaktivirajte. (pogle-



Svjetlina zaslona

Ova postavka omogućuje postepeno namještanje svjetline zaslona.

Mogu se namjestiti sljedeći stupnjevi svjetline:

- 40 %
- 60 %
- 80 %
- 100 %

Odabir postavke

- ▶ Namještanje vrijednosti (pogledajte 6.2 Logično rukovanje).

Rukovanje



Alarm vrata

Ova postavka omogućuje namještanje vremena dok se ne oglasi alarm vrata (pogledajte Zatvorite vrata).

Mogu se namjestiti sljedeće vrijednosti:

- 1 min
- 2 min
- 3 min
- Isklj.

Odabir postavke

- ▶ Namještanje vrijednosti (pogledajte 6.5 Poruke o pogreškama).



Jedinica temperature

Ova postavka omogućava promjenu jedinice temperature između Celzija i Farenhajta.

Odabir postavke

- ▶ Namještanje vrijednosti (pogledajte 6.2 Logično rukovanje).



Informacije

Ova postavka omogućuje očitavanje informacija o uređaju te pristup izborniku za kupca.

Mogu se očitati sljedeće informacije:

- naziv modela
- Indeks
- serijski broj
- broj servisa

Pozivanje informacija o uređaju

- ▶ Pritisnite navigacijske tipke Fig. 5 (1) sve dok se ne prikažu postavke .
- ▶ Pritisnite Potvrdi Fig. 5 (2).
- ▶ Pritisnite navigacijske strelice Fig. 5 (1) sve dok se ne prikaže prikaz s informacijama.
- ▶ Očitajte informacija o uređaju



SabbathMode

Ova postavka ispunjava vjerske zahtjeve na Šabat odn. židovske blagdane. Kada je aktivirana postavka SabbathMode, neke funkcije upravljačke elektronike su isključene. Time možete upotrebljavati uređaj, ali bez ikakvih aktivnosti na uređaju.

Popis certificiranih uređaja s oznakom Star-K pronaći ćete na stranici www.star-k.org/appliances.



UPOZORENJE

Opasnost od trovanja živežnim namirnicama!

Ako dođe do ispada mreže dok je aktiviran SabbathMode, ova poruka se ne sprema. Kada završi ispad mreže, uređaj radi dalje u SabbathMode. Kada završi ovaj način rada, indikator temperature zamrzivača ne daje poruku o ispadu mreže.

Kada tijekom SabbathMode dođe do ispada mreže:

- ▶ Provjerite kvalitetu živežnih namirnica. Nemojte jesti odmrznute namirnice!

Ponašanje uređaja kada je aktivirana postavka SabbathMode:

- Prikaz Status prikazuje stalno SabbathMode.
- Zaslون je blokiran za rukovanje, osim deaktivacije postavke SabbathMode.
- Ako su funkcije/postavke aktivirane, ostaju aktivne.
- Zaslون ostaje svijetliti kada se vrata zatvore.
- Podsjetnici se ne izvršavaju. Namješteni vremenski interval također se zaustavlja. Funkcija se više ne izvodi kada je postavljena postavka SabbathMode.
- Podsjetnici i upozorenja se ne prikazuju. Ne emitiraju se zvučni signali, a na prikazu se ne prikazuju upozorenja / postavke kao npr. alarm temperature, alarm vrata.
- Unutarnja rasvjeta je deaktivirana.
- Ciklus odmrzavanja radi samo u unaprijed zadano vrijeme bez obzira na potrebu uređaja.
- Nakon ispada mreže uređaj se samostalno vraća u SabbathMode.

Aktivacija/deaktivacija postavke SabbathMode

- ▶ Za aktivaciju funkcije strelicama pored prikaza klikajte do točke izbornika Postavke , a zatim ih potvrdite. Izbornik se prebacuje na dostupne postavke.
- ▶ Strelicama pored prikaza klikajte sve dok se ne prikaže simbol za SabbathMode (Menora). Potvrdite simbol.
- ▷ U gornjem dijelu prikaza pojavljuje se bijela traka.
- ▷ SabbathMode je aktiviran.

Za deaktivaciju funkcije pritisnite pored prikaza gumb za potvrdu 3 sekunde.

SabbathMode je deaktiviran.



CleaningMode

Ova postavka omogućuje jednostavno čišćenje uređaja.

Postavka se odnosi na hladnjak Fig. 1 (A).

Primjena:

- Ručno očistite hladnjak.

Ponašanje uređaja kada je postavka aktivirana:

- Hladnjak je isključen.
- Unutarnja rasvjeta je aktivna.
- Podsjetnici i upozorenja se ne prikazuju. Nema zvučnog signala.

Aktivacija/deaktivacija postavke

- ▶ Aktivirajte/deaktivirajte postavku (pogledajte 6.2 Logično rukovanje).
- ▷ Aktiviran: Hladnjak je isključen. Svjetlo ostaje uključeno.
- ▷ Deaktiviran: prethodno namještena temperatura ponovo se uspostavlja.

Nakon 60 min funkcija se automatski deaktivira. Zatim uređaj dalje radi u normalnom načinu rada.



D-Value*

Uputa

Tvrтка Liebherr preporučuje:*

- ▶ Upotrebljavajte uređaj sa suhom stražnjom stijenkom kako biste izbjegli vidljiv kondenzat i zamrzavanje namirnica.*

Vrijednost *D-Value* pokazuje upotrebljavate li svoj hladnjak sa suhom stražnjom stijenkom ili bez nje. Stražnja stijenka je pri isporuci montirana u uređaju. Stoga je vrijednost *D-Value* unaprijed namještena na *D1*.*

Stražnju stijenku možete izvaditi radi čišćenja. (pogledajte 8.3.4 Čišćenje suhe stražnje stijenke*) Da biste uređaj

upotrebljavali bez stražnje stijenke, vrijednost *D-Value* morate namjestiti na *D2*.*

Odabir postavke*

- ▶ Namjestite vrijednost u izborniku za kupca. (pogledajte 6.2 Logično rukovanje)



Podsjetnik

Podsjetnici se prikazuju akustično pomoću zvučnog signala i optički pomoću simbola na zaslonu. Zvučni signal se pojačava i postaje glasniji sve dok poruka ne završi.



Zamjena filtra s aktivnim ugljenom FreshAir

Ova se poruka pojavljuje kada treba promijeniti filter za zrak.

- ▶ Zamijenite filter za zrak svakih šest mjeseci.
- ▶ Potvrdite poruku.
- ▷ Interval održavanja započinje ispočetka.
- ▷ Filter za zrak jamči optimalnu kvalitetu zraka u hladnjaku.

Aktivacija postavke

- ▶ Aktivirajte/deaktivirajte (pogledajte 6.2 Logično rukovanje).



Resetiranje

Ova funkcija omogućava resetiranje svih postavki na tvorničke vrijednosti. Sve postavke koje ste dotad namjestili resetirat će se na prvobitnu vrijednost.

Aktivacija postavke

- ▶ Aktivirajte (pogledajte 6.2 Logično rukovanje).



Isključivanje uređaja

Ova postavka omogućuje isključivanje cijelog uređaja.

Isključivanje cijelog uređaja

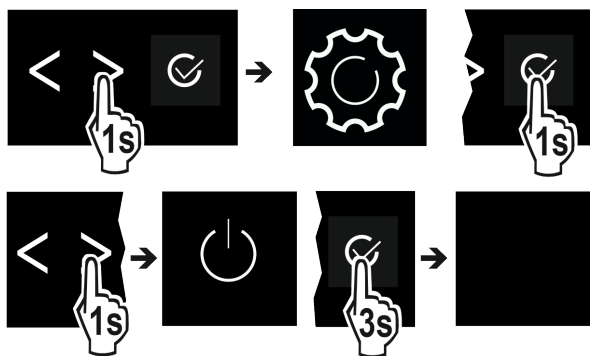

Fig. 12

- ▶ Aktivirajte/deaktivirajte (pogledajte 6.2 Logično rukovanje).
- ▷ Deaktivirano: zaslon se zacrnuje.

6.5 Poruke o pogreškama

Poruka o pogreškama prikazuju se na zaslonu. Postoje dvije kategorije poruka o pogreškama:

| Kategorija | Značenje |
|------------|---|
| Poruka | Podsjeća na opće postupke. Možete obaviti te postupke i potvrditi poruku. |

| Kategorija | Značenje |
|------------|--|
| Upozorenje | Pojavljuje se u slučaju funkcionalnih neispravnosti. Osim prikaza na zaslonu oglašava se signal. Signalni zvuk postaje glasniji dok pritiskom ne potvrdite prikaz. Jednostavnije funkcionalne neispravnosti možete sami otkloniti. Za ozbiljnije funkcionalne neispravnosti morate se obratiti servisnoj službi. |

6.5.1 Upozorenja



Zatvorite vrata

Poruka se pojavljuje kada su vrata predugo otvorena.

Vrijeme, dok se poruka ne pojavi, može se namjestiti.

- ▶ Završavanje alarma: Potvrdite poruku.

-ili-

- ▶ Zatvorite vrata.



Ispad struje

Poruka se pojavljuje kada se temperatura zamrzavanja povećava zbog prekida opskrbe strujom. Nakon što se struja ponovo uspostavi, uređaj nastavlja raditi s namještenom temperaturom.

- ▶ Završavanje alarma: Potvrdite poruku.

▷ Pojavljuje se alarm temperature (pogledajte Alarm temperature).



Alarm temperature

Poruka se pojavljuje kada temperatura zamrzavanja ne odgovara namještenoj temperaturi.

Uzrok za različitu temperaturu može biti:

- Toplina, umetnute su svježe namirnice.
- Kod sortiranja i vađenja hrane ušlo je previše toplog zraka iz okoline.
- Duže vrijeme nema struje.
- Uređaj je neispravan.

Nakon što se uzrok ukloni, uređaj nastavlja raditi s namještenom temperaturom.

- ▶ Potvrdite prikaz.
- ▷ Prikazuje se najtoplija temperatura.
- ▶ Ponovo potvrdite prikaz.
- ▷ Prikazuje se prikaz stanja.
- ▷ Prikazuje se aktualna temperatura.



Greška

Ova se poruka pojavljuje kada postoji greška u uređaju. Komponenta uređaja ima grešku.

- ▶ Otvorite vrata.
- ▶ Zabilježite kod greške.
- ▶ Potvrdite poruku.
- ▷ Signalni zvuk se isključuje.
- ▷ Pojavljuje se prikaz stanja.
- ▶ Zatvorite vrata.
- ▶ Obratite se servisnoj službi. (pogledajte 9.4 Servisna služba)

6.5.2 DemoMode

Kada se na zaslonu prikaže »D«, aktivan je demonstracijski način rada. Taj je funkcija razvijena za trgovce jer su sve rashladno-tehničke funkcije deaktivirane.

Deaktivacija DemoMode

Oprema

- Kada na zaslону protječe vrijeme:
- ▶ Potvrdite prikaz unutar vremena koji protječe.
 - ▷ DemoMode je deaktiviran.
- Kada na zaslónu ne protječe vrijeme:
- ▶ Izvucite mrežni utikač.
 - ▶ Ponovo priključite mrežni utikač.
 - ▷ DemoMode je deaktiviran.

7 Oprema

7.1 Police u vratima

7.1.1 Premještanje / vađenje police u vratima

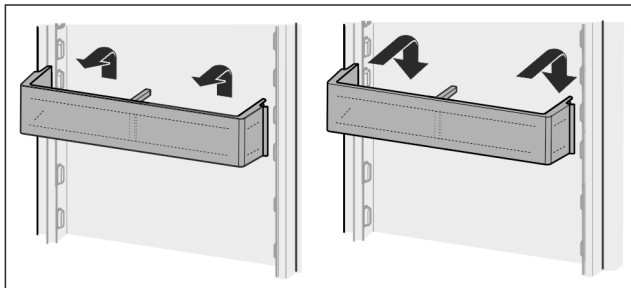

Fig. 13

- ▶ Policu pogurnite prema gore.
- ▶ Povucite je prema naprijed.
- ▶ Obrnutim redoslijedom ponovno je umetnite.

7.1.2 Rastavljanje policia u vratima hladnjaka

Police u vratima se radi čišćenja mogu rastaviti.

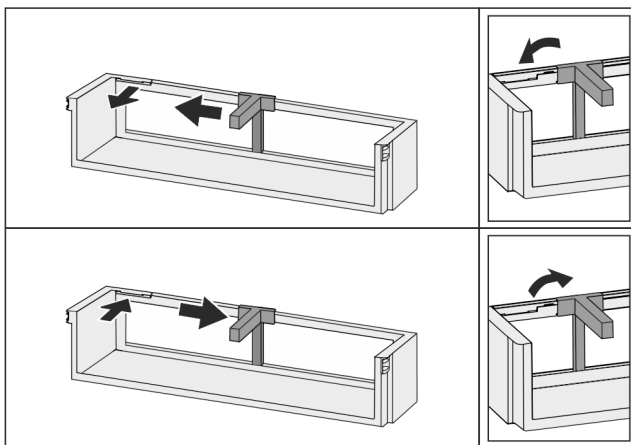

Fig. 14

- ▶ Rastavite policu u vratima.

7.2 Police za odlaganje

7.2.1 Premještanje / vađenje policia za odlaganje

Police za odlaganje su zaustavljačima zaštićene od nehotičnog izvlačenja.

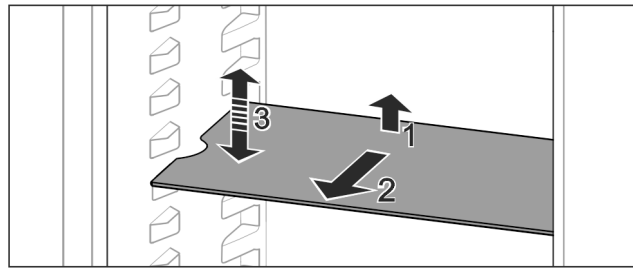

Fig. 15

- ▶ Policu za odlaganje podignite i izvucite prema naprijed.
- ▷ Stavite bočni otvor na poziciju držača.
- ▶ Premještanje police za odlaganje: Podignite je ili spustite na željenu visinu i ugurajte.

-ili-

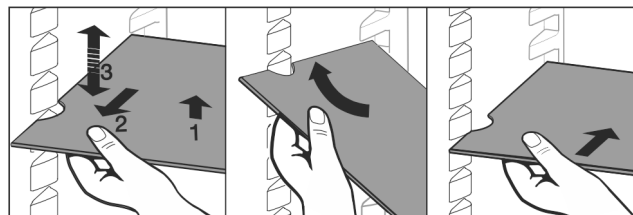

Fig. 16

- ▶ Vađenje cijele police za odlaganje: Izvucite je prema naprijed.

- ▶ Olakšano vađenje: Policu za odlaganje ukosite.
- ▶ Ponovno umetanje police: Gurnite je do graničnika.
- ▷ Zaustavljači su usmjereni prema dolje.
- ▷ Zaustavljači se nalazi iza prednje dosjedne površine.

Polica za odlaganje iznad pretinaca EasyFresh također se može izvaditi.

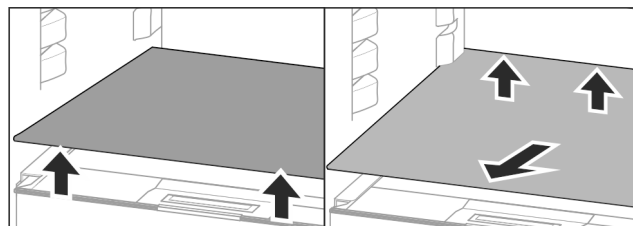

Fig. 17

- Vađenje police za odlaganje:
- ▶ Policu za odlaganje podignite sprijeda i straga.
 - ▶ Izvadite je prema van.

Na poklopcu pretinca koji se nalazi ispod nemojte odlagati nikakve proizvode!

Umetanje police za odlaganje:

- ▶ Postavite policu za odlaganje ukoso, nagnute straga prema dolje.
- ▷ Zaustavljači su usmjereni prema dolje.
- ▶ Ugurajte policu za odlaganje i odložite je.

7.2.2 Rastavljanje policia za odlaganje

Police za odlaganje možete rastaviti radi čišćenja.

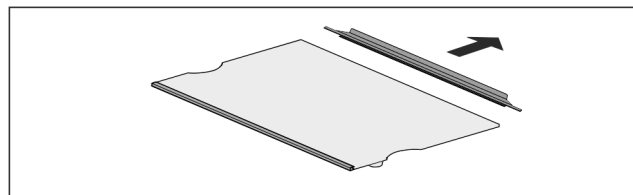

Fig. 18

- ▶ Rastavljanje policia za odlaganje

7.3 Djeljiva polica*

7.3.1 Korištenje djeljive police

Police za odlaganje su zaustavljačima zaštićene od nehotičnog izvlačenja.

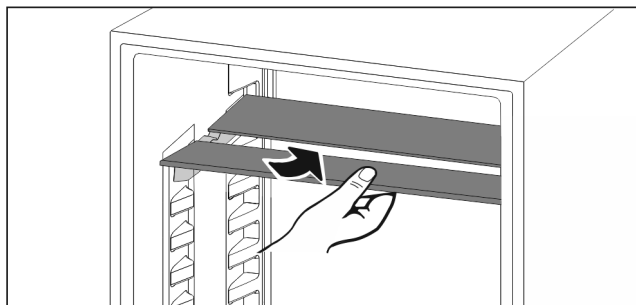

Fig. 19

- ▶ Gurnite ispod djeljive police kao što je prikazano na slici.

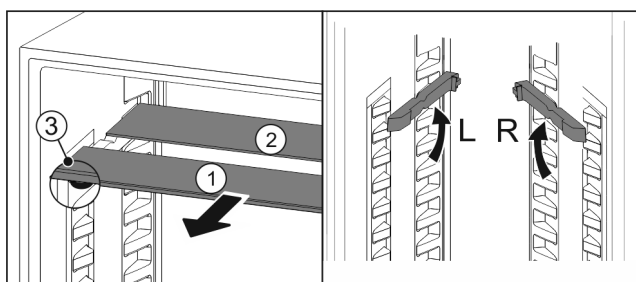

Fig. 20

Namještanje po visini:

- ▶ Izvucite Fig. 20 (1) staklene ploče jednu po jednu prema naprijed.
- ▶ Izvucite dosjednu vodilicu iz zasuna i uglavite je na željenoj visini.
- ▶ Umetnite staklene ploče jednu za drugom.
- ▷ Plosnati zaustavljači sprijeda, neposredno iza dosjedne vodilice.
- ▷ Visoki zaustavljači straga.

Upotrijebite obje police za odlaganje:

- ▶ Rukom primite donju staklenu ploču i izvucite je prema naprijed.
- ▷ Staklena ploča Fig. 20 (1) s ukrasnom letvicom nalazi se sprijeda.
- ▷ Zaustavljači Fig. 20 (3) su usmjereni prema dolje.

VarioSafe

VarioSafe pruža prostor za male namirnice, pakiranja, tube i čaše.

7.4.1 Upotreba ladice VarioSafe*

Ladica se može izvaditi i umetnuti na dvije različite visine. Na taj se način u ladici mogu čuvati manji dijelovi veće visine.

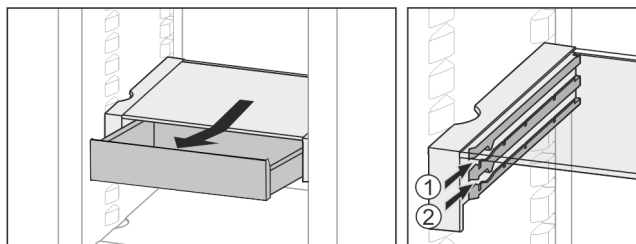

Fig. 21

- ▶ Izvadite ladicu.
- ▶ Umetnite je na željenu visinu Fig. 21 (1) ili Fig. 21 (2).

7.4.2 Premještanje ladice VarioSafe

VarioSafe se kao cjelina može namještatati po visini.

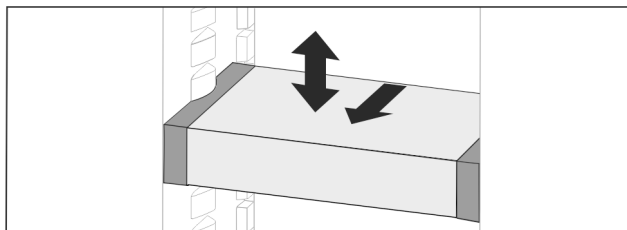

Fig. 22

- ▶ Povucite je prema naprijed.
- ▷ Stavite bočni otvor na poziciju držača.
- ▶ Podignite je ili spustite na željenu visinu.
- ▶ Pogurnite je prema natrag.

7.4.3 Kompletno skidanje ladice VarioSafe

VarioSafe se može skinuti kao cjelina.

- ▶ Povucite je prema naprijed.
- ▷ Stavite bočni otvor na poziciju držača.

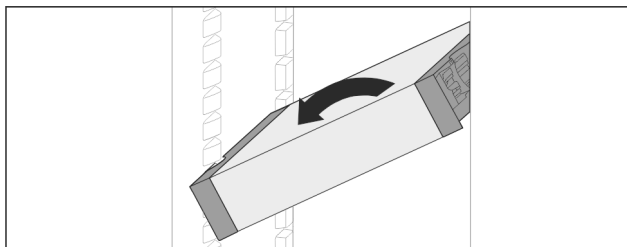

Fig. 23

- ▶ Postavite je ukoso i povucite prema naprijed.

7.4.4 Rastavljanje ladice VarioSafe

VarioSafe se za čišćenje može rastaviti.

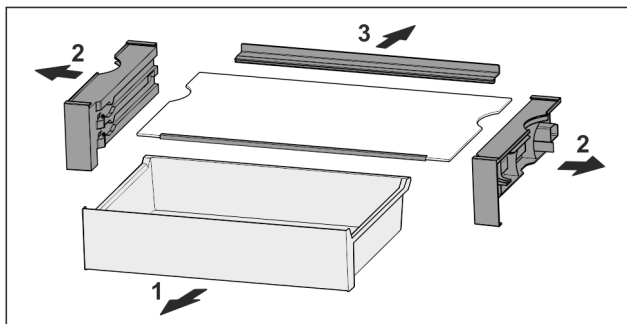

Fig. 24

- ▶ Rastavite VarioSafe.

7.5 Ladice

Ladice se radi čišćenja mogu rastaviti.

Ako su ladice izvađene, površine za odlaganje koje se nalaze ispod njih mogu se upotrebljavati kao mjesto za skladištenje.

Vađenje i umetanje ladica razlikuje se ovisno o sustavu za izvlačenje. Vaš uređaj može imati različite sustave za izvlačenje.

Uputa

Kada ventilacija nije dovoljna, potrošnja energije se povećava, a rashladna snaga smanjuje.

- ▶ Ostavite najdonju ladicu u uređaju!
- ▶ Ventilacijska rešetka unutra na stražnjoj stjenci neka uvijek bude slobodna!

Oprema

7.5.1 Vađenje ladice

Ladica na vodilicama

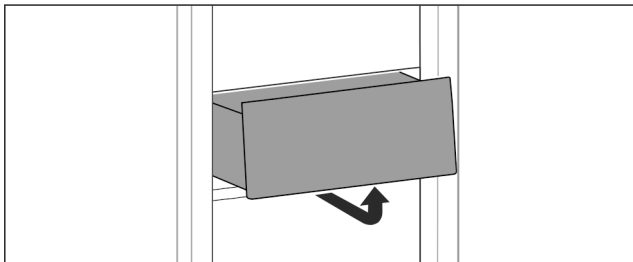

Fig. 25

► Izvadite ladicu kao što je prikazano na slici.

7.5.2 Umetanje ladice

Ladica na vodilicama

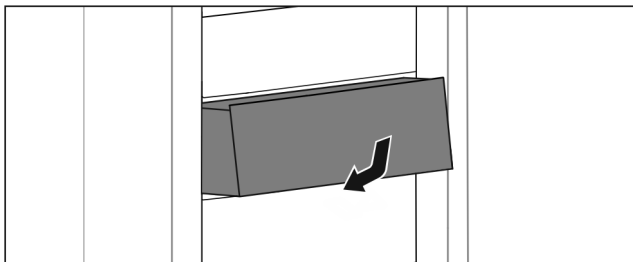

Fig. 26

► Umetnite ladicu kako je prikazano na slici.

7.6 Poklopac EasyFresh-Safe

Poklopac ladice može se skinuti i očistiti.

7.6.1 Vađenje poklopca ladice

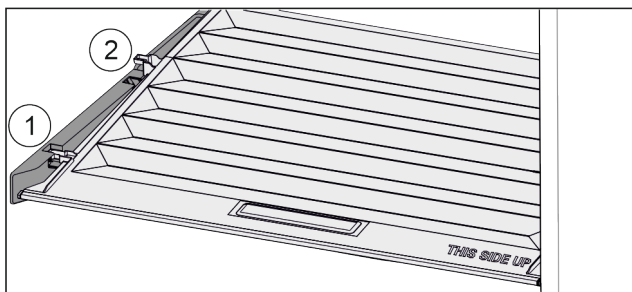

Fig. 27

Ako su ladice izvađene:

- Poklopac do otvora u pridržnim dijelovima povucite prema naprijed Fig. 27 (1).
- Podignite ga odozdo sa stražnje strane i izvadite prema gore Fig. 27 (2).

7.6.2 Umetanje poklopca ladice

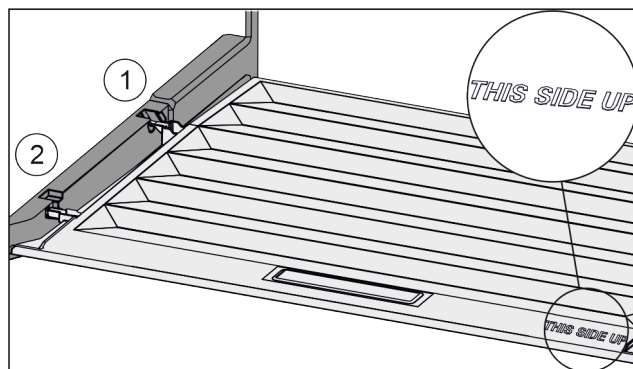

Fig. 28

Ako se natpis THIS SIDE UP nalazi gore:

- Prečke poklopca uvedite preko otvora stražnjeg držača Fig. 28 (1) i uglavite ih u držač Fig. 28 (2).
- Stavite poklopac u željeni položaj (pogledajte 7.7 Regulacija vlažnosti).

7.7 Regulacija vlažnosti

Vlažnost u ladici možete sami namjestiti premještanjem poklopca ladice.

Poklopac ladice nalazi se izravno na ladici i može biti prikriiven površinama za odlaganje ili dodatnim ladicama.

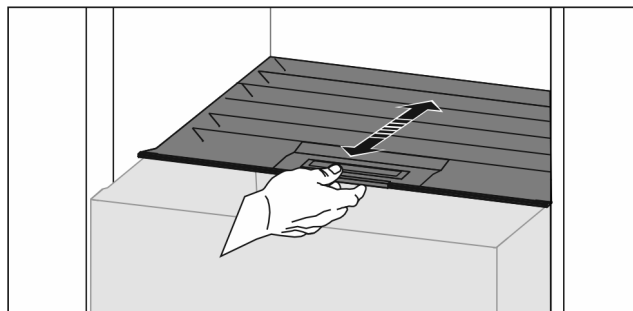

Fig. 29

Mala vlažnost zraka

- Otvorite ladicu.
- Povucite poklopac ladice prema naprijed.
- ▷ Ako je ladica zatvorena: Prorez između poklopca i ladice.
- ▷ Vlažnost zraka u ladici se smanjuje.

Velika vlažnost zraka

- Otvorite ladicu.
 - Pogurnite poklopac ladice prema natrag.
 - ▷ Ako je ladica zatvorena: Poklopac nepropusno zatvara ladicu.
 - ▷ Vlažnost zraka u ladici se povećava.
- Ako u ladici ima previše vlage:
- Odaberite postavku »mala vlažnost zraka«.
- ili-
- Krpom uklonite vlagu.

EasyTwist-Ice

EasyTwist-Ice pomoću umetnutog spremnika za vodu proizvodi kockice leda.

EasyTwist-Ice služi samo za pripremu kockica leda u količinama uobičajenim za kućanstvo.

Uputa

Ne premještajte EasyTwist-Ice.

Osigurajte da su ispunjeni sljedeći uvjeti:*

- EasyTwist-Ice je očišćen (pogledajte 8.3.6 Čišćenje EasyTwist-Ice-a*)

- Spremnik za vodu je očišćen.
- Pretinac EasyTwist-Ice je u cijelosti umetnut.

7.8.1 Punjenje spremnika za vodu



UPOZORENJE

Onečišćena voda!

Trovanja.

- Punite samo pitkom vodom.

POZOR

Tekućine koje sadrže šećer!

Oštećenje EasyTwist-Ice-a.

- Punite samo hladnom pitkom vodom.

Uputa

Upotrebom filtrirane, dekarbonizirane vode postiže se pitka voda najkvalitetnijeg okusa za ispravnu proizvodnju kockica leda.

Ta kvaliteta vode može se postići filtrom za pitku vodu koji se može nabaviti u specijaliziranim trgovinama.

- Spremnik vode punite samo filtriranom, dekarboniziranom pitkom vodom.

EasyTwist-Ice se opskrbljuje vodom preko spremnika za vodu.

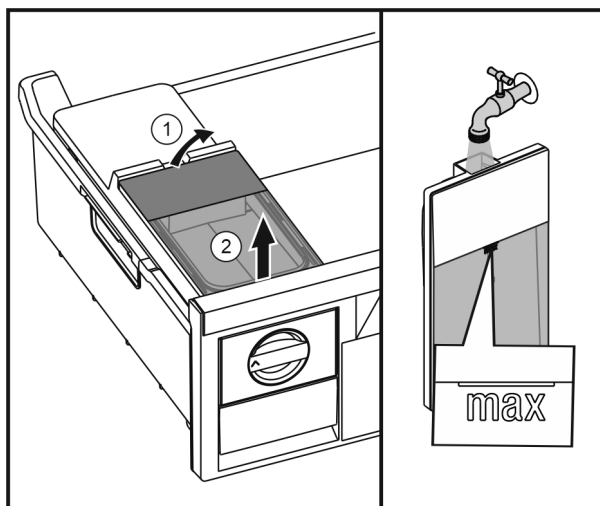

Fig. 30

- Podignite spremnik za vodu sa stražnje strane Fig. 30 (1) i izvadite ga prema gore Fig. 30 (2).
- Napunite spremnik pitkom vodom do oznake.
- Umetnite spremnik za vodu obrnutim redoslijedom.

7.8.2 Proizvodnja kockica leda

Kapacitet proizvodnje ovisi o temperaturi zamrzavanja. Što je temperatura niža, to se može pripremiti više kockica leda u određenom razdoblju.

Maksimalan kapacitet ladice za kockice leda – 40 komada (pripremite kockice leda 2 puta).

Potrebno vrijeme za pripremu kockica leda – najmanje 5 sati.

Odvajanje kockica leda

- Pritisnite gumb nadesno do graničnika.

- Ponovite po potrebi više puta i još malo okrenite gumb.

7.9 VarioSpace

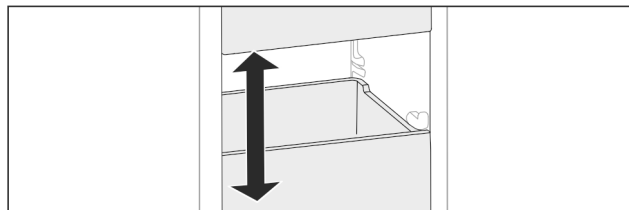

Fig. 31

Ladice i staklene ploče možete izvaditi iz uređaja. Na taj ćete način dobiti mjesta za velike namirnice kao što su perad, meso, veliki komadi divljači i visoki pekarski proizvodi. Mogu se zamrznuti kao cjelina i dalje pripremati.

- Obratite pozornost na granice nosivosti ladica i staklenih ploča (pogledajte 9.1 Tehnički podaci) .

7.10 Dodatna oprema

7.10.1 Držać boca

Upotreba držača za bode

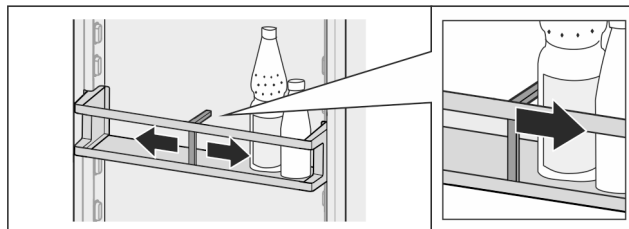

Fig. 32

- Držać za boce povucite uz boce.
- ▷ Boce se neće prevrtati.

Vađenje držača za boce

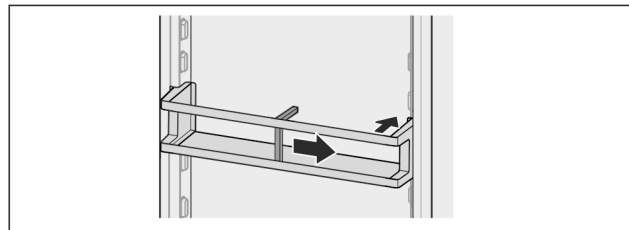

Fig. 33

- Držać za bode pogurnite desno do ruba.
- Izvadite ga prema otraga.

8 Održavanje

8.1 Filtar s aktivnim ugljenom FreshAir

Filtar s aktivnim ugljenom FreshAir nalazi se u pretincu iznad ventilatora.

Jamči optimalnu kvalitetu zraka.

- Mijenjajte filtar s aktivnim ugljenom svakih 6 mjeseci. U slučaju aktiviranog *podsjetnika* poruka u prikazu zahtijeva zamjenu.
- Filtar s aktivnim ugljenom može se zbrinjavati preko uobičajenog kućnog otpada.

Uputa

Filtar s aktivnim ugljenom FreshAir može se kupiti u [trgovini kućanskih aparata Liebherr](http://trgovini.kućanskih.aparata.Liebherr(home.liebherr.com)) (home.liebherr.com).

Održavanje

8.1.1 Vađenje filtra s aktivnim ugljenom FreshAir

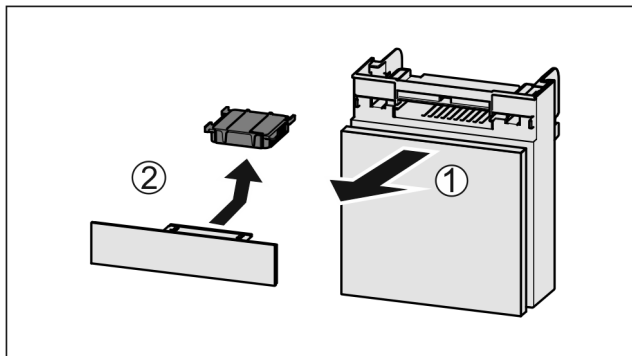

Fig. 34

- ▶ Pretinac izvucite Fig. 34 (1) prema naprijed.
- ▶ Izvadite filter s aktivnim ugljenom Fig. 34 (2).

8.1.2 Umetanje filtra s aktivnim ugljenom FreshAir

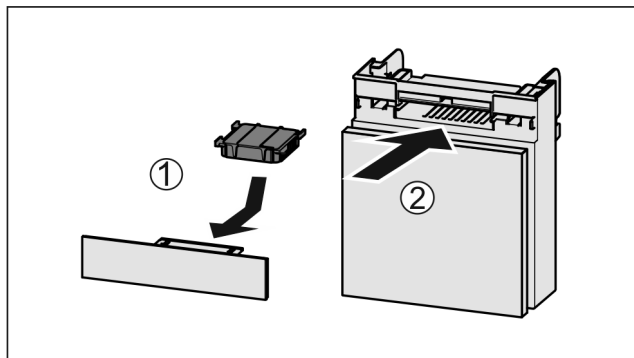

Fig. 35

- ▶ Umetnite filter s aktivnim ugljenom kao što je prikazano na slici Fig. 35 (1).
- ▷ Filter s aktivnim ugljenom će se uglaviti. Kada je filter s aktivnim ugljenom usmjeren prema dolje:
- ▶ Umetnite pretinac Fig. 35 (2).
- ▷ Filter s aktivnim ugljenom sada je spreman za rad.

8.2 Odleđivanje uređaja

8.2.1 Odleđivanje hladnjaka

Odleđivanje je automatski. Voda od odleđivanja otječe kroz ispusni otvor i isparava.

Kapljice vode ili tanak sloj mraza ili leda na stražnjoj stijenci funkcijski su uvjetovani i potpuno normalni. Ne treba ih uklanjati.*

Zbog energetske optimizirane regulacije uređaja, u međuvremenu se također može stvoriti sloj inja ili leda.*

- ▶ Redovito čistite ispusni otvor (pogledajte 8.3 Čišćenje uređaja).

8.2.2 Odleđivanje zamrzivača s NoFrost

Odleđivanje je automatski zahvaljujući sustavu NoFrost. Vлага sjeda na isparivač i periodički se otapa i isparava.

Uređaj ne treba otapati.

8.3 Čišćenje uređaja

8.3.1 Priprema



UPOZORENJE

Opasnost električnog udara!

- ▶ Izvucite utikač hladnjaka ili prekinite dovod električne energije.



UPOZORENJE

Opasnost od požara

- ▶ Nemojte oštetiti rashladni cirkulacijski krug.

- ▶ Ispraznite uređaj.

- ▶ Izvucite mrežni utikač.

-ili-

- ▶ Aktivirajte CleaningMode. (pogledajte CleaningMode)

8.3.2 Čišćenje kućišta

POZOR

Nestručno čišćenje!

Oštećenja uređaja.

- ▶ Upotrebjavajte isključivo mekane krpe za čišćenje i univerzalna sredstva za čišćenje.

- ▶ Nemojte koristiti spužve ili čeličnu vunu koji grebu.

- ▶ Nemojte koristiti oštra sredstva za čišćenje ili sredstva koja grebu, sadrže pijesak, klorid ili kiseline.



UPOZORENJE

Opasnost od ozljeda i oštećenja zbog vruće pare!

Vruća para može uzrokovati opekline i oštetiti površine.

- ▶ Nemojte koristiti uređaje za čišćenje na paru!

- ▶ Kućište brišite mekom, čistom krpom. Pri jakoj prljavštini upotrijebite mlačnu vodu i neutralno sredstvo za čišćenje. Staklene površine mogu se dodatno očistiti sredstvom za čišćenje stakla.

8.3.3 Čišćenje unutrašnjosti

POZOR

Nestručno čišćenje!

Oštećenja uređaja.

- ▶ Upotrebjavajte isključivo mekane krpe za čišćenje i univerzalna sredstva za čišćenje.

- ▶ Nemojte koristiti spužve ili čeličnu vunu koji grebu.

- ▶ Nemojte koristiti oštra sredstva za čišćenje ili sredstva koja grebu, sadrže pijesak, klorid ili kiseline.

- ▶ Plastične površine: ručno očistite mekom, čistom krpom i mlakom vodom s malo deterdženta.

- ▶ Metalne površine: ručno očistite mekom, čistom krpom i mlakom vodom s malo deterdženta.

- ▶ Ispusni otvor Fig. 1 (8) : naslage uklonite tankim pomaгалom, npr. štapićima za uho.

8.3.4 Čišćenje suhe stražnje stijenke*

Suhu stražnju stijenku možete izvaditi radi čišćenja.

Vađenje stražnje stijenke

- ▶ Izvadite sve dijelove opreme.

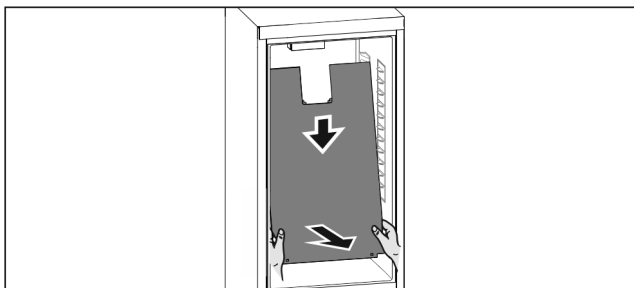

Fig. 36

- ▶ Objema rukama primite stražnju stijenku dolje i istovremeno snažno povucite prema dolje.
- ▶ Izvadite stražnju stijenku na donjem kraju prema naprijed.
- ▷ Stražnja stijenka je izvađena.
- Ako se uređaj i dalje upotrebljava s demontiranom stražnjom stijenkom:
- ▶ Namjestite postavku *D-Value* na *D2*. (pogledajte *D-Value**)

Umetanje stražnje stijenke

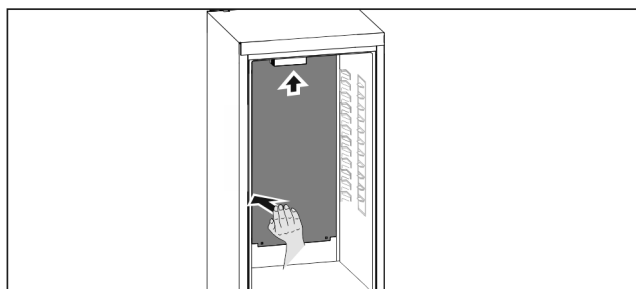

Fig. 37

- ▶ Osigurajte da je uređaj u potpunosti ispražnjen.
- ▶ Gurnite stražnju stijenku odozgo prema gore.
- ▶ Snažno pritisnite stražnju stijenku na lijevoj strani prema natrag.
- ▷ Stražnja stijenka čujno će se uglati.
- ▶ Umetnite dijelove opreme.
- ▶ Namjestite postavku *D-Value* na *D1*. (pogledajte *D-Value**)

8.3.5 Čišćenje opreme

POZOR

Nestručno čišćenje!
Oštećenja uređaja.

- ▶ Upotrebljavajte isključivo mekane krpe za čišćenje i univerzalna sredstva za čišćenje.
- ▶ Nemojte koristiti spužve ili čeličnu vunu koji grebu.
- ▶ Nemojte koristiti oštra sredstva za čišćenje ili sredstva koja grebu, sadrže pijesak, klorid ili kiseline.

Čišćenje mekanom, čistom krpom i mlakom vodom s malo deterdženta:

- Police u vratima
- Polica
- Djeljiva polica*
- VarioSafe
- *
- Poklopac EasyFresh-Safe
- Ladica

Pranje u perilici do 60 °C:

- Držač boca
- Pridržni dio djeljiva polica za odlaganje*
- Posuda za kockice leda*
- ▶ Rastavite opremu: vidi pojedina poglavlja.
- ▶ Očistite opremu.

8.3.6 Čišćenje EasyTwist-Ice-a*

Čišćenje se provodi u sljedećim situacijama:

- Prvo puštanje u rad

- Nekorištenje dulje od 48 sati
- Potrebno čišćenje.

Kod prvog stavljanja u pogon, dužeg nekorištenja ili ako je potrebno čišćenje

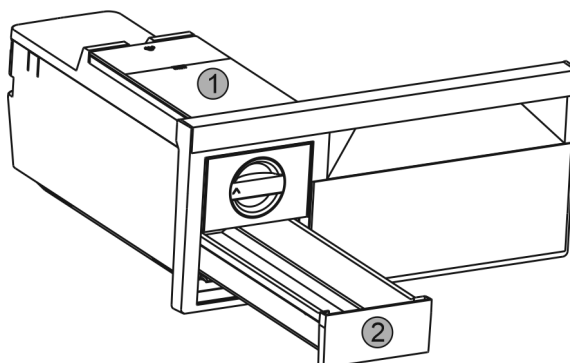

Fig. 38

- ▶ Izvadite spremnik za vodu Fig. 38 (1) i ladicu za kockice leda Fig. 38 (2).
- ▶ Izvadite ladicu za zamrzavanje s EasyTwist-Ice-om.

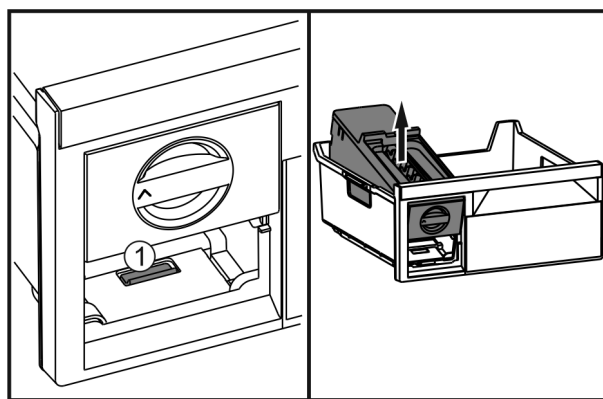

Fig. 39

- ▶ Pritisnite spojnicu Fig. 39 (1), podignite EasyTwist-Ice otraga i izvadite iz ladice za zamrzavanje.

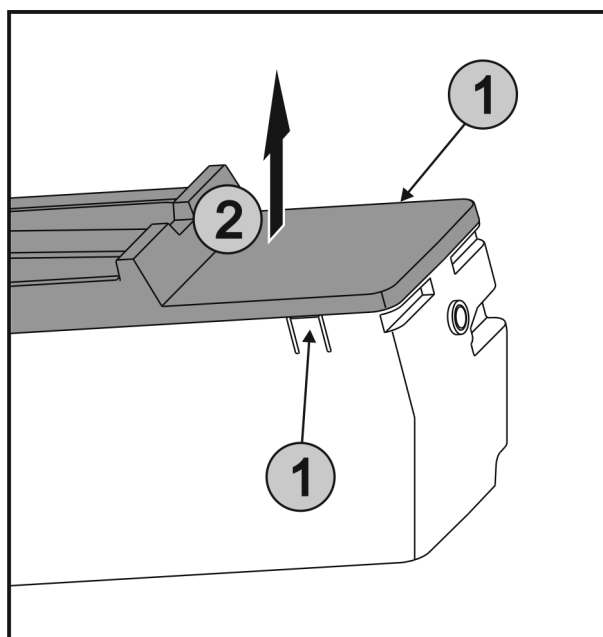

Fig. 40

- ▶ Pritisnite istodobno spojnice Fig. 40 (1) na obje strane EasyTwist-Ice-a i skinite poklopac Fig. 40 (2) prema gore.

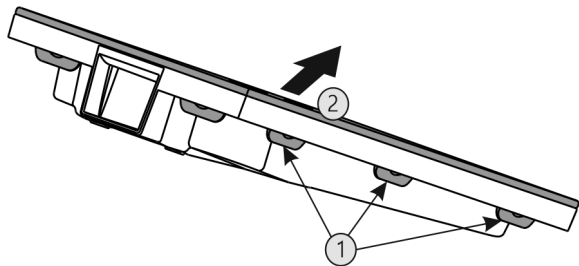

Fig. 41

- ▶ Pritisnite sve spojnice Fig. 41 (1) redom i skinite poklopac Fig. 41 (2).
- ▶ Očistite ladicu za kockice leda, spremnik za vodu EasyTwist-Ice toplom vodom i s malo sredstva za čišćenje.
- ▶ Demontirajte EasyTwist-Ice.

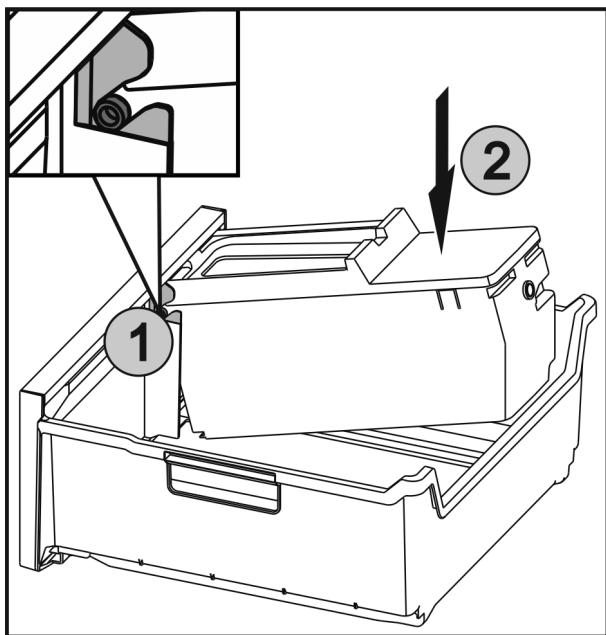

Fig. 42

- ▶ Umetnite osovine Fig. 42 (1) na EasyTwist-Ice-u u vodilice i prisnite stražnju stranu Fig. 42 (2) dok se spojnica ne uglavi.
- ▶ Gurnite ladicu EasyTwist-Ice.



UPOZORENJE

Onečišćena voda!
Trovanja.

- ▶ Punite samo pitkom vodom.

- ▶ Napunite spremnik za vodu vodom i umetnite ga. (pogledajte 7.8.1 Punjenje spremnika za vodu)

S nefiltriranom vodom:

- ▶ Bacite kockice leda koje se proizvedu u prvih 24 sata.

S filtriranom vodom:

- ▶ Bacite kockice leda koje se proizvedu u prvih 48 sata.

8.3.7 Nakon čišćenja

- ▶ Krpom suho obrišite uređaj i dijelove opreme.
- ▶ Prikjučite i uključite uređaj.
- ▶ Aktivirajte SuperFrost (pogledajte 6.3 Funkcije). Kada je temperatura dovoljno niska:
- ▶ Spremite namirnice.
- ▶ Redovito ponavljajte čišćenje.

9 Korisnička podrška

9.1 Tehnički podaci

| Temperaturno područje | |
|-----------------------|------------------|
| Hlađenje | 2 °C do 9 °C |
| Zamrzavanje | -26 °C do -15 °C |

| Maksimalna količina za zamrzavanje / 24 h | |
|---|---|
| Zamrzivač | vidi označnu pločicu pod »Kapacitet zamrzavanja ... / 24 h« |

| Proizvodnja kockica leda s pomoću uređaja EasyTwist-Ice* | |
|--|--------------|
| Trajanje pri -18 °C | oko 5,5 sata |
| Trajanje uz uključeni SuperFrost | oko 3 sata |

| Rasvjeta | | |
|--|------------------|------------|
| Razred energetske učinkovitosti ¹ | Izvor svjetlosti | svjetlosti |
| Ovaj proizvod sadržava izvor svjetlosti razreda energetske učinkovitosti G | LED | |

1 Uređaj može imati izvore svjetlosti različitih razreda energetske učinkovitosti. Naveden je najniži razred energetske učinkovitosti.

9.2 Zvukovi tijekom rada uređaja

Uređaj tijekom rada stvara različite zvukove.

- Ako je **učinak hlađenja** niži, uređaj štedi energiju, ali radi dulje. Glasnoća je **niža**.
- Ako je **učinak hlađenja** veći, namirnice se brže rashlađuju. Glasnoća je **viša**.

Primjeri:

- aktivirane funkcije (pogledajte 6.3 Funkcije)
- ventilator radi
- svježe umetnute namirnice
- visoka temperatura okoline
- dugo otvorena vrata

| Zvuk | Moguć uzrok | Vrsta zvuka |
|-----------------------|---|----------------------------|
| Grgotanje i žuborenje | Rashladno sredstvo teče kružnim tokom hlađenja. | normalan zvuk tijekom rada |
| Hučanje i šištanje | Rashladno sredstvo uštrcava se u kružni tok hlađenja. | normalan zvuk tijekom rada |
| Brujanje | Uređaj hladi namirnice. Glasnoća ovisi o učinku hlađenja. | normalan zvuk tijekom rada |
| Zujanje i šuškanje | Ventilator radi. | normalan zvuk tijekom rada |
| Klikanje | Komponente se uključuju i isključuju. | normalan zvuk uklapanja |
| Zujanje ili brujanje | Ventili ili zaklopke su aktivni. | normalan zvuk uklapanja |

| Zvuk | Moguć uzrok | Vrsta zvuka | Uklanjanje |
|-----------|--|-------------|---|
| Vibracije | Neprikladna montaža | Zvuk greške | Uređaj pomoću prilagodljivih nogu vodoravno poravnajte. |
| Zveckanje | Oprema, predmeti u unutrašnjosti uređaja | Zvuk greške | Pričvrstite dijelove opreme. Ostavite razmak između dijelova. |

9.3 Tehničke smetnje

Vaš uređaj je konstruiran i proizveden tako da su osigurani funkcijska sigurnost i dug vijek trajanja. Ako pri korištenju dođe do smetnji, provjerite radi li se o smetnji zbog greške korisnika. U tom slučaju moramo vam i tijekom jamstvenog razdoblja zaračunati troškove popravka.

Sljedeće smetnje možete sami ukloniti.

9.3.1 Funkcija uređaja

| Kvar | Uzrok | Uklanjanje |
|---|---|--|
| Uređaj ne radi. | → Uređaj nije uključen. | ▶ Uključite uređaj. |
| | → Mrežni utikač ne ispravno utaknut u utičnicu. | ▶ Provjerite mrežni utikač. |
| | → Osigurač utičnice nije ispravan. | ▶ Provjerite osigurač. |
| | → Ispad struje | ▶ Držite uređaj zatvorenim. ▶ Zaštitite namirnice: Odozgo na živežne namirnice stavite rashladne uloške ili upotrijebite drugi hladnjak ako struje nema duže vrijeme. ▶ Odmrznute živežne namirnice nemojte ponovo zamrzavati. |
| | → Električni utikač nije ispravno utaknut u utičnicu. | ▶ Provjerite električni utikač. |
| Temperatura nije dovoljno niska. | → Vrata uređaja nisu dobro zatvorena. | ▶ Zatvorite vrata uređaja. |
| | → Prozračivanje i odzračivanje nije dovoljno. | ▶ Oslobodite i očistite ventilacijske rešetke. |
| | → Temperatura okoline je previsoka. | ▶ Rješenje problema: (pogledajte 1.3 Područje upotrebe uređaja). |
| | → Uređaj je otvaran prečesto ili predugo. | ▶ Pričekajte hoće li se potrebna temperatura ponovno sama namjestiti. Ako ne, obratite se servisnoj službi (pogledajte 9.4 Servisna služba). |
| | → Napunjena je prevelika količina svježih živežnih namirnica bez SuperFrost. | ▶ Rješenje problema: (pogledajte SuperFrost) |
| | → Temperature je pogrešno namještena. | ▶ Namjestite temperaturu na nižu i provjerite nakon 24 sata. |
| | → Uređaj je preblizu izvoru topline (štednjak, grijanje itd.). | ▶ Promijenite lokaciju uređaja ili izvora topline. |
| Brtva vrata je neispravna ili je treba zamijeniti iz drugih razloga. | → Brtva vrata može se zamijeniti. Možete je zamijeniti bez dodatnog pomoćnog alata. | ▶ Obratite se servisnoj službi (pogledajte 9.4 Servisna služba). |
| Uređaj je zaleđen ili se stvara kondenzacija. | → Brtva vrata može skliznuti iz utora. | ▶ Provjerite ispravnu učvršćenost brtve vrata u utoru. |
| Vanjske površine uređaja su tople*. | → Toplina kruga rashladnog sredstva upotrijebit će se za izbjegavanje stvaranja kondenzata. | ▶ To je normalno. |

Isključivanje uređaja

9.3.2 Oprema

| Kvar | Uzrok | Uklanjanje |
|---------------------------------|---|---|
| Unutarnja rasvjeta ne svijetli. | → Uređaj nije uključen. | ▶ Uključite uređaj. |
| | → Vrata su bila otvorena dulje od 15 minuta. | ▶ Unutarnja rasvjeta automatski će se isključiti nakon oko 15 minuta kad su vrata otvorena. |
| | → LED rasvjeta je neispravna ili je poklopac oštećen: |  UPOZORENJE Opasnost od ozljeđivanja zbog električnog udara! Ispod poklopca se nalaze dijelovi koji vode struju. ▶ Unutarnje osvijetljenje LED kontrolnih lampica smije promijeniti ili popraviti samo služba za kupce ili stručno osoblje koje je obučeno za to. |

9.4 Servisna služba

Najprije provjerite možete li sami ukloniti kvar (pogledajte 9 Korisnička podrška) . Ako ne možete, obratite se servisnoj službi.

Adresu ćete pronaći u priloženoj brošuri »Servis tvrtke Liebherr«.



UPOZORENJE

Nestručan popravak!

Ozljede.

- ▶ Popravke i zahvate na uređaju i priključnom mrežnom vodu, koji nisu izričito navedeni u (pogledajte 8 Održavanje) , smije vršiti samo servisna služba.
- ▶ Oštećene kabele za mrežni priključak smiju mijenjati samo proizvođač ili njegov servisna službe odnosno slično kvalificirana osoba.
- ▶ Kod uređaja s IEC utikačem zamjenu smije izvršiti kupac.

9.4.1 Kontaktiranje sa servisnom službom

Osigurajte da raspoložete sljedećim informacijama o uređaju:

- Naziv uređaja (model i indeks)
- Servisni br. (servis)
- Serijski broj (S br.)

▶ Pozovite informacije preko zaslona (pogledajte Informacije) .

-ili-

▶ Pronađite informacije o uređaju na označnoj pločici (pogledajte 9.5 Označna pločica) .

- ▶ Zabilježite informacije o uređaju.
- ▶ Obavijestite servisnu službu: prijavite greške i dajte informacije o uređaju.
- ▷ Time ćete omogućiti brz i točan servis.
- ▶ Slijedite daljnje upute servisne službe.

9.5 Označna pločica

Označna pločica se nalazi iza ladica s unutarnje strane uređaja.

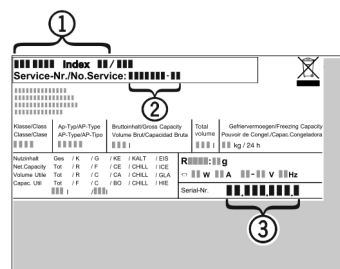

Fig. 43

- (1) Naziv uređaja
- (2) Servisni br.
- (3) Serijski br.

▶ Očitajte informacije s označne pločice.

10 Isključivanje uređaja

- ▶ Ispraznite uređaj.
- ▶ Isključite uređaj (pogledajte 6.4 Namještanje) .
- ▶ Izvucite mrežni utikač.
- ▶ Po potrebi uklonite utikač na uređaju: izvucite ga i istovremeno ga pomaknite slijeva udesno.
- ▶ Očistite uređaj (pogledajte 8.3 Čišćenje uređaja) .
- ▶ Ostavite vrata otvorena, kako ne bi nastao smrad.

11 Zbrinjavanje

11.1 Priprema uređaja za zbrinjavanje



Tvrtka Liebherr upotrebljava u nekim uređajima baterije. Zbog zaštite okoliša zakonodavac je u EU-u obvezao krajnjeg korisnika da te baterije izvadi prije zbrinjavanja starih uređaja. Ako vaš uređaj sadržava baterije, na uređaju postoji odgovarajuća napomena.

Svjetiljke U slučaju da svjetiljke možete sami izvaditi, a da ih ne uništite, i njih demontirajte prije zbrinjavanja.

- ▶ Stavite uređaj izvan pogona.
- ▶ Uređaj s baterijama: izvadite baterije. Za opis vidi poglavlje **Održavanje**.
- ▶ Ako je moguće: demontirajte svjetiljke a da ih ne oštetite.

11.2 Ekološko zbrinjavanje uređaja



Uređaj još sadrži vrijedne materijale i treba ga zbrinuti odvojeno od ostalog otpada u naselju.



Li-Ion



Li-Ion

Zbrinite baterije odvojeno od starih uređaja. U tu svrhu baterije možete besplatno predati u trgovini i u reciklažnim dvorištima.

Svjetiljke

Demontirane svjetiljke zbrinite putem odgovarajućih sabirnih sustava.

Za Njemačku:

Uređaj možete besplatno zbrinuti u spremnicima za prikupljanje razreda 1 u lokalnim reciklažnim dvorištima. Pri kupnji novog hladnjaka/zamrzivača i prodajne površine > 400 m² trgovina će i besplatno preuzeti vaš stari uređaj.



UPOZORENJE

Curenje rashladnog sredstva i ulja!

Požar. Postojeće rashladno sredstvo ekološki je prihvatljivo, ali i zapaljivo. Postojeće ulje također je zapaljivo. Rashladno sredstvo i ulje koji cure mogu se zapaliti ako dosegnu odgovarajuće visoku koncentraciju i dođu u dodir s vanjskim izvorom topline.

- ▶ Nemojte oštetiti cijevne vodove kružnog toka rashladnog sredstva i kompresora.
- ▶ Odvezite uređaj bez oštećenja.
- ▶ Zbrinite baterije, svjetiljke i uređaj prema prethodno navedenim specifikacijama.

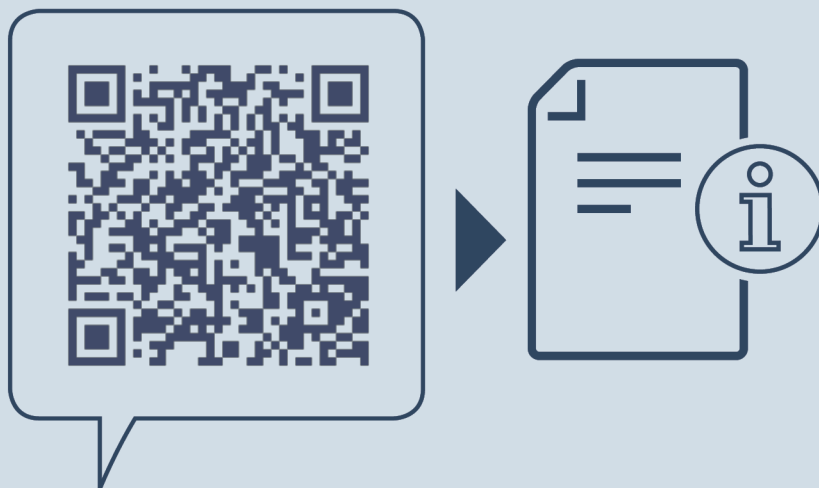

home.liebherr.com/fridge-manuals

HR kombinirani hladnjak sa zamrzivačem

Datum izdanja: 20220823

Indeks br. artikla: 7080434-00

Liebherr-Hausgeräte Marica EOOD
Bezirk Plovdiv
4202 Radinovo
Bulgarien