

















Upute za uporabu Hladnjak



Prije postavljanja, ugradnje i prve uporabe **obvezno** pročitajte ove upute za uporabu i ugradnju. Time ćete zaštititi sebe i izbjeći oštećenja.

Sadržaj

Sigurnosne napomene i upozorenja	5
Vaš doprinos zaštiti okoliša	17
Ugradnja	19
Mjesto postavljanja.....	19
Side-by-side kombinacije.....	20
Klimatski razred.....	21
Prozračivanje i odzračivanje	21
Vrata namještaja.....	22
Horizontalni i vertikalni razmak.....	22
Težina vrata namještaja	23
Dimenzije za ugradnju	24
Ugradnja u visoki kuhinjski ormarić/bočni prikaz	24
Priključci te prozračivanje i odzračivanje	25
Ograničenje kuta otvaranja vrata.....	26
Električni priključak.....	27
Ušteda energije	28
Opis uređaja	30
Upravljačka ploča s početnim zaslonom	32
Način za podešavanje 	32
Odabir željene funkcije u načinu za podešavanje 	34
Oblikovanje unutrašnjosti	35
Premještanje police za odlaganje/police za boce	35
Pričvršćivanje podloga za jaja	35
Pomicanje ili vađenje držača za boce	35
Premještanje površine za odlaganje.....	35
Mjesto za lim za pečenje	36
Postavljanje filtra za mirise	36
Dodatni pribor	37
Uključivanje i isključivanje uređaja za hlađenje	39
Prije prve uporabe	39
Priključivanje uređaja za hlađenje.....	39
Uključivanje uređaja za hlađenje	39
Isključivanje uređaja za hlađenje	39
Odvojeno isključivanje podrumskog pretinca	40
Kod duže odsutnosti	40
Ispravna temperatura	41
Prikaz temperature	42

Podешavanje temperature u zoni za hlađenje/podrumskom pretincu	42
Moguće podešene vrijednosti	42
Korištenje funkcije Brzo hlađenje	43
Određivanje ostalih postavki	44
Pojašnjenja pojedinih postavki	44
Party način rada 	44
Holiday način rada 	44
Uključivanje funkcije zaključavanja  / 	45
Šabat načina rada 	46
Informacije o Šabat načinu rada 	46
Promjena vremena do uključivanja alarma vrata 	47
Miele@home	47
Promjena glasnoće tonova upozorenja i signalnih tonova  / 	49
Promjena svjetline zaslona 	50
Isključivanje prezentacije 	50
Resetiranje postavki na tvorničke postavke 	51
Informacije 	51
Prikaz za izmjenu filtra za mirise 	51
Način rada za čišćenje 	51
Alarm vrata	52
Čuvanje namirnica u zoni za hlađenje	53
Različita područja hlađenja	53
Neprikladno za zonu za hlađenje	54
Napomene za kupovinu namirnica	54
Ispravna pohrana namirnica	55
Pohrana namirnica u DailyFresh ladici	56
DailyFresh ladica	56
Primjena podrumskog pretinca	58
Savjeti za pohranu za podrumski pretinac	58
Zamrzavanje i pohrana	59
Što se događa pri zamrzavanju svježih namirnica?	59
Uporaba pretinca za zamrzavanje	59
Pohrana prethodno zamrznutih namirnica	59
Zamrzavanje svježih namirnica	60
Period pohrane zamrznutih namirnica	61
Brzo hlađenje napitaka	61
Korištenje pribora	61
Priprava kockica leda	61

Sadržaj

Odleđivanje	62
Čišćenje i održavanje	64
Napomene za sredstva za čišćenje.....	64
Priprema uređaja za hlađenje za čišćenje	65
Čišćenje unutrašnjosti uređaja	65
Ručno pranje ili pranje pribora u perilici posuđa	66
Vađenje i rastavljanje pribora u svrhu čišćenja.....	66
Čišćenje brtve na vratima.....	69
Čišćenje poprečnih otvora za prozračivanje i odzračivanje.....	69
Nakon čišćenja	70
Što učiniti, ako	71
Uzroci zvukova	79
Servis	80
Kontakt u slučaju smetnji	80
EPREL baza podataka	80
Jamstvo.....	80
Izjava o sukladnosti	81
Autorska prava i licence	82

Sigurnosne napomene i upozorenja

Ovaj uređaj za hlađenje odgovara svim propisanim sigurnosnim odredbama. Međutim, nepropisna uporaba može prouzročiti ozljede ljudi i materijalna oštećenja.

Pročitajte pažljivo upute za uporabu i ugradnju prije prve uporabe uređaja za hlađenje. U njima se nalaze važne napomene o ugradnji, sigurnosti, uporabi i održavanju uređaja. Time ćete zaštititi sebe i izbjeći oštećenja na uređaju za hlađenje.

U skladu s Normom IEC 60335-1, tvrtka Miele izričito navodi da morate u potpunosti pročitati i slijediti sve raspoložive informacije o postavljanju uređaja za hlađenje kao i sigurnosne napomene i upozorenja.

Tvrtka Miele ne može preuzeti odgovornost za štete uzrokovane nepoštivanjem ovih napomena.

Sačuvajte ove upute za ugradnju i predajte ih eventualnom budućem vlasniku uređaja.

Namjenska uporaba

- Uređaj za hlađenje je predviđen za uporabu u kućanstvima i kućanstvu sličnim okruženjima, kao primjerice:
- prodavaonicama, uredima i drugim sličnim radnim okruženjima
 - poljoprivrednim imanjima
 - hotelima, motelima, pansionima i drugim sličnim oblicima smještaja.

Ovaj uređaj za hlađenje nije namijenjen korištenju na otvorenom.

- Uređaj za hlađenje koristite isključivo u okviru kućanstva za hlađenje i pohranu namirnica kao i za pohranu duboko zamrznutih namirnica, za zamrzavanje svježih namirnica i za pripremu leda. Drugi načini uporabe nisu dozvoljeni.

Sigurnosne napomene i upozorenja

► Uređaj za hlađenje nije prikladan za pohranu i hlađenje lijekova, krvne plazme, laboratorijskih preparata ili sličnih materijala ili proizvoda koje uključuje direktiva za medicinske proizvode. Zloupotreba uređaja za hlađenje može uzrokovati oštećenje pohranjene robe ili njezino propadanje. Nadalje uređaj za hlađenje se ne smije koristiti na mjestima gdje postoji opasnost od eksplozije.

Tvrtka Miele ne preuzima odgovornost za štete nastale nenamjenskom uporabom ili nepravilnim rukovanjem.

► Osobe (uključujući i djeca) koje zbog svog tjelesnog, osjetilnog ili duševnog stanja, ili nedostatka iskustva ili zbog neznanja nisu u stanju sigurno rukovati uređajem za hlađenje, moraju biti pod nadzorom dok rukuju istim.

Takve osobe mogu upotrebljavati uređaj za hlađenje bez nadzora samo kad su upućene u sigurno korištenje uređaja, te razumiju opasnosti koje proizlaze iz pogrešnog rukovanja.

Djeca u kućanstvu

- ▶ Djeca mlađa od 8 godina ne smiju biti u blizini uređaja za hlađenje, osim kad su pod stalnim nadzorom.
- ▶ Djeca starija od osam godina uređaj za hlađenje smiju koristiti bez nadzora samo ukoliko im je rukovanje objašnjeno tako da njime mogu rukovati sigurno. Djeca moraju biti sposobna prepoznati i razumjeti opasnosti pogrešnog rukovanja uređajem.
- ▶ Djeca ne smiju čistiti ni održavati uređaj za hlađenje bez nadzora.
- ▶ Nadgledajte djecu koja se zadržavaju u blizini uređaja za hlađenje. Nemojte djeci dopustiti da se igraju uređajem.
- ▶ Opasnost od gušenja! Igrajući se s ambalažom (primjerice folijom) djeca se u istu mogu zamotati ili ju navući preko glave i ugušiti se. Držite ambalažu izvan dosega djece.

Tehnička sigurnost

- ▶ Provjerena je zabrtvljenost toka rashladnog sredstva. Uređaj za hlađenje u skladu je s relevantnim sigurnosnim odredbama kao i dotičnim EU direktivama.



Sigurnosne napomene i upozorenja

► Ovaj uređaj za hlađenje sadrži sredstvo za hlađenje izobutan (R600a), prirodni plin s visokom podnošljivošću za okoliš, ali je zapaljiv. Sredstvo za hlađenje ne oštećuje sloj ozona i ne povećava efekt staklenika.

Uporaba ovog sredstva za hlađenje koje je u skladu s okolišem samo je djelimice dovelo do pojačanja zvukova rada. Osim zvukova rada kompresora u cijelom rashladnom krugu može doći do zvukova strujanja. Ovakvi se efekti na žalost ne mogu izbjeći no oni nemaju nikakav utjecaj na učinkovitost uređaja.

Prilikom transporta i prilikom ugradnje/postavljanja uređaja za hlađenje pazite da se ne oštete dijelovi rashladnog kruga. Prskajuće sredstvo za hlađenje može dovesti do ozljeda očiju.

U slučaju oštećenja:

- Izbjegavajte otvoreni plamen ili izvore zapaljivosti.
- Isključite uređaj za hlađenje iz električne mreže.
- Na nekoliko minuta prozračite prostoriju u kojoj stoji uređaj za hlađenje.
- Kontaktirajte servis.

► Što je više sredstva za hlađenje u uređaju, to veći mora biti prostor u koji se hladnjak postavlja. Kod eventualnih pukotina u malim prostorijama može nastati zapaljiva mješavina plina i zraka. Na svakih 8 g sredstva za hlađenje prostor mora biti veličine najmanje 1 m³. Količina sredstva za hlađenje nalazi se na tipskoj naljepnici u unutrašnjosti uređaja za hlađenje.

► Priključni podaci (osigurač, frekvencija, napon) s tipske naljepnice uređaja za hlađenje moraju se obavezno podudarati s onima električne mreže, kako ne bi nastala oštećenja na uređaju.

Podatke usporedite prije priključivanja. U slučaju sumnje obratite se stručnoj osobi.

► Električna sigurnost uređaja za hlađenje može se zajamčiti samo ako je priključen na propisno instaliranu instalaciju sa zaštitnim vodičem. Ovaj temeljni sigurnosni uvjet mora biti ispunjen. U slučaju sumnje, električnu instalaciju treba dati na provjeru stručnoj osobi.

Sigurnosne napomene i upozorenja

► Mogući je povremeni ili trajni pogon na samodostatnom ili ne mrežno sinkroniziranom sustavu napajanja energijom (poput primjerice pojedinačne mreže, back up sustavi). Pretpostavka za takav pogon da je sustav napajanja energijom u skladu sa zahtjevima EN 50160 ili sličnim.

Zaštite predviđene za kućnu instalaciju i za ovaj Miele proizvod u svojoj funkciji i načinu rada moraju biti sigurne i u pojedinačnom pogonu ili pogonu koji nije mrežno sinkroniziran ili se moraju zamijeniti istovjetnim mjerama u instalaciji. Kako je primjerice opisano u aktualnoj objavi VDE-AR-E 2510-2.

► Ako se priloženi priključni kabel ošteti, priključni kabel se mora zamijeniti originalnim rezervni dijelom kako bi se izbjegla opasnost za korisnika. Samo uporabom originalnih rezervnih dijelova tvrtka Miele može jamčiti ispunjavanje sigurnosnih zahtjeva.

► Višestruke utičnice niti produžni kabel ne jamče potrebnu sigurnost (npr. opasnost od požara). Uređaj za hlađenje nemojte na taj način priključivati na električnu mrežu.

► Ako do dijelova pod naponom ili na priključni električni kabel dopre vlaga, to može uzrokovati kratki spoj. Stoga uređaj za hlađenje nemojte koristiti u vlažnim prostorima ili prostorijama gdje dolazi do prskanja vode (primjerice u garaži, prostoriji gdje se pere rublje).

► Ovaj uređaj za hlađenje ne smije se koristiti na pokretnim mjestima (npr. na brodovima).

► Oštećen uređaj za hlađenje može ugroziti Vašu sigurnost. Provjerite ima li uređaj vidljivih oštećenja. Nikada nemojte upotrebljavati oštećen uređaj.

► Uređaj za hlađenje upotrebljavajte isključivo u ugrađenom stanju kako bi se mogao osigurati siguran rad.

► Kod ugradnje, održavanja i popravaka, uređaj za hlađenje se mora isključiti iz električne mreže. Uređaj je isključen iz električne mreže u sljedećim situacijama:

- isključeni su osigurači u električnoj instalaciji ili

Sigurnosne napomene i upozorenja

- potpuno su odvrnuti rastalni osigurači u električnoj instalaciji ili
- priključni kabel je odspojen od električne mreže. Kod priključnog voda s utikačem, nemojte povlačiti vod, već utikač ako ga želite odspojiti iz električne mreže.

▶ Nepravilno instaliranje, održavanje ili popravci mogu uzrokovati ozbiljne opasnosti za korisnika.

Instaliranje, održavanje ili popravke smije izvršiti samo ovlašteni Miele servis.

▶ Pravo na jamstvo gubite kada uređaj za hlađenje popravljaju od tvrtke Miele neovlaštene osobe.

▶ Neispravni dijelovi zamjenjuju se isključivo originalnim Miele rezervnim dijelovima. Samo uporabom tih dijelova tvrtka Miele može jamčiti potpuno ispunjavanje sigurnosnih zahtjeva.

▶ Ovaj uređaj za hlađenje je zbog posebnih zahtjeva (koji se odnose na temperaturu, vlagu, kemijsku postojanost, otpornost na trošenje i vibracije) opremljen posebnim rasvjetnim tijelom. Ovo se rasvjetno tijelo smije koristiti samo u predviđenu svrhu. Rasvjetno tijelo nije prikladno za osvjetljavanje prostorije. Zamjenu vrši ovlašteno stručno osoblje ili Miele servisna služba. Uređaj za hlađenje sadrži više izvora svjetlosti koji pokazuju barem razred energetske učinkovitosti F.

Pravilna ugradnja

▶ Prilikom ugradnje uređaja za hlađenje obavezno pročitajte i priložene upute za ugradnju.

▶ Uređaj za hlađenje postavite pomoću još jedne osobe.

▶ Promjenu smjera otvaranja (ukoliko je potrebno) napravite u skladu s priloženim uputama za ugradnju.

▶ Uređaj za hlađenje ugradite samo u stabilan, pravokutan i vodora- van kuhinjski ormarić, koji stoji na vodoravnoj i ravnoj podlozi.

Pravilna uporaba

- ▶ Uređaj za hlađenje je razvijen za određeni klimatski razred (raspon temperature okoline) čije se granice moraju poštivati. Klimatski razred naveden je na tipskoj naljepnici u unutrašnjosti uređaja za hlađenje. Niža temperatura okoline dovodi do dužeg mirovanja kompresora, tako da uređaj za hlađenje ne može održavati potrebnu temperaturu.
- ▶ Otvori za odzračivanje i prozračivanje uređaja ne smiju biti prekriveni. U suprotnom se više ne može zajamčiti besprijekoran protok zraka. Raste potrošnja električne energije i ne mogu se isključiti štete na sastavnim dijelovima uređaja.
- ▶ Ako u uređaju za hlađenje ili vratima uređaja pohranjujete namirnice koje sadrže masti ili ulja, pazite da mast ili ulje koje eventualno iscuri ne dođe u kontakt s plastičnim dijelovima uređaja. U plastici mogu nastati pukotine uslijed naprezanja pa može doći do pucanja.
- ▶ Opasnost od zapaljenja i eksplozije. U uređaju za hlađenje nemojte pohranjivati eksplozivne tvari i proizvode sa zapaljivim pogonskim plinovima (npr. raspršivači). Zapaljive mješavine mogu se zapaliti električnim dijelovima.
- ▶ Opasnost od eksplozije. U uređaj za hlađenje ne stavljajte električne uređaje (primjerice za izradu mrvljenog leda). Mogu uzrokovati iskrenje.
- ▶ Opasnost od ozljeda i oštećenja. U pretincu za zamrzavanje nemojte čuvati limenke ili boce s gaziranim pićima ili tekućinama koje se mogu zamrznuti. Limenke ili boce se mogu rasprsnuti.
- ▶ Opasnost od ozljeda i oštećenja. Boce koje ste na brzo hlađenje stavili u pretinac za zamrzavanje izvadite najkasnije nakon jednog sata. Boce se mogu rasprsnuti.
- ▶ Opasnost od ozljeda. Zamrznute namirnice i metalne dijelove ne dodirujte mokrim rukama. Ruke se mogu zamrznuti.

Sigurnosne napomene i upozorenja

▶ Opasnost od ozljeda. Kockice leda ili sladoled na štapiću, posebice vodeni sladoled, nikada ne stavljajte u usta neposredno nakon što ste ih izvadili iz zamrzivača.

Zbog vrlo niske temperature zamrznute namirnice usnice ili jezik se mogu smrznuti.

▶ Odmrznute namirnice nemojte više zamrzavati. Iskoristite ih što prije, jer one gube svoju hranjivu vrijednost i kvare se. Odmrznute namirnice koje ste skuhalo ili ispekli možete ponovo zamrznuti.

▶ Namirnice koje se predugo pohranjuju mogu izazvati trovanje hranom. Dužina pohrane ovisi o mnogo čimbenika kao što su stupanj svježine, kvaliteta namirnica i temperatura pohrane. Pazite na rok uporabe i rokove pohrane koje navodi proizvođač namirnica!

Pribor i rezervni dijelovi

- ▶ Upotrebljavajte isključivo Miele originalni pribor. Nadograde li se ili ugrade drugi dijelovi, gube se prava koja proizlaze iz garancije, jamstva i/ili odgovornosti za proizvod.
- ▶ Miele vam jamči isporuku rezervnih dijelova bitnih za funkcioniranje uređaja minimalno 10 godina, a maksimalno 15 godina od dana prestanka proizvodnje Vašeg uređaja za hlađenje.

Sigurnosne napomene i upozorenja

Čišćenje i održavanje

- ▶ Brtvu na vratima ne tretirajte uljima niti mastima jer bi s vremenom mogla postati porozna.
- ▶ Para parnog čistača može doprijeti do dijelova pod naponom i uzrokovati kratki spoj.
Za čišćenje i otapanje uređaja za hlađenje nemojte nikada upotrebljavati parni čistač.
- ▶ Šiljati ili oštri predmeti oštetit će površinu isparavanja i uređaj za hlađenje više neće biti funkcionalan. Stoga ne koristite šiljate ili oštre predmete za
 - uklanjanje slojeva leda,
 - podizanje posuda za led i smrznutih namirnica.
- ▶ Prilikom odmrzavanja u uređaj za hlađenje nikada ne stavljajte električna grijača tijela ili svijeće. Plastika će se oštetiti.
- ▶ Ne upotrebljavajte raspršivače za odmrzavanje ili uklanjanje leda. Oni mogu izazvati stvaranje eksplozivnih plinova, sadržavati otapala ili pogonska sredstva koja oštećuju plastiku ili ugroziti zdravlje.

Transport

- ▶ Uređaj za hlađenje uvijek transportirajte uspravan i u transportnoj ambalaži, kako se uređaj ne bi oštetio.
- ▶ Opasnost od ozljeda i oštećenja. Uređaj za hlađenje transportirajte pomoću još jedne osobe, jer je uređaj za hlađenje vrlo težak.

Zbrinjavanje Vašeg dotrajalog uređaja

- ▶ Djeca se u igri mogu zatvoriti u uređaj za hlađenje i ugušiti.
 - Demontirajte vrata uređaja.
 - Izvadite ladice.
 - Površine za odlaganje ostavite u uređaju za hlađenje kako djeca ne bi mogla jednostavno ući u uređaj.
 - Kod zbrinjavanja starog uređaja za hlađenje uništite mehanizam brave. Tako ćete spriječiti da se djeca u igri zaključaju u uređaju i tako dovedu u opasnost.
- ▶ Opasnost od električnog udara!
 - Odrežite mrežni utikač s kabela.
 - Odrežite mrežni kabel s dotrajalog uređaja.
- ▶ Sve zbrinite zasebno od dotrajalog uređaja.
- ▶ Uvjerite se tijekom i nakon zbrinjavanja da uređaj za hlađenje nije odložen u blizini benzina ili drugih zapaljivih plinova i tekućina.
- ▶ Opasnost od požara uzrokovanih uljima ili rashladnim sredstvima koja cure!
Sadržana sredstva za hlađenje i ulje su zapaljivi. Sredstva za hlađenje ili ulje koje curi mogu se zapaliti u dovoljno visokoj koncentraciji i u kontaktu s vanjskim izvorom topline.
Uvjerite se tijekom zbrinjavanja da rashladni krug nije oštećen kako biste izbjegli nekontrolirano curenje sredstva za hlađenje (podaci na tipskoj naljepnici) i ulja.

Sigurnosne napomene i upozorenja

▶ Prskajuće sredstvo za hlađenje može oštetiti oči! Ne oštećujte dijelove sustava za hlađenje npr.

- probadanjem kanala za sredstvo za hlađenje na isparivaču.
- savijanjem cijevi,
- grebanjem površinskog sloja.

Simbol na kompresoru (ovisno o modelu)

Ova je napomena važna samo za recikliranje. Pri normalnom pogonu nema opasnosti.



▶ Ulje u kompresoru može biti opasno po život ako se proguta ili prodre u dišne putove.

Zbrinjavanje transportne ambalaže

Ambalaža štiti uređaj za hlađenje od oštećenja tijekom transporta. Ambalažni materijal odabran je uzimajući u obzir utjecaj na okoliš i mogućnost zbrinjavanja te se zato može reciklirati.

Recikliranjem ambalažnog materijala štede se sirovine i smanjuje nakupljanje otpada.

Zbrinjavanje dotrajalog uređaja

Električni i elektronički uređaji sadrže brojne korisne materijale. Sadrže i određene tvari, mješavine i dijelove, k i elektroničkih uređaja u otpad iz oji su neophodni za njihovo funkcioniranje i sigurno korištenje istima. S obzirom da mogu sadržavati opasne tvari, ako se navedeni materijali odlažu u otpad iz kućanstva ili se zbrinjavaju na drugi nepropisani način, mogu naškoditi zdravlju ljudi i okolišu. Stoga je važno poštovati zakonsku obvezu odvojenog sakupljanja električnog i elektroničkog otpada.

Pazite da se Vaš hladnjak/zamrzivač ne ošteti do zbrinjavanja u skladu s ovdje navedenim uputama i primjenjivim propisima za zbrinjavanje električnih i elektroničkih uređaja.

Na taj ćete način osigurati da sredstva za hlađenje i ulja iz kompresora koja se nalaze u rashladnom krugu ne dospiju u okoliš.

Dotrajali električni i elektronički uređaj ne smijete bacati u otpad iz kućanstva, već ste isti obvezni odvojiti od miješanog komunalnog otpada i od ostalih vrsta otpada. Umjesto odlaganja dotrajalih električnihkućanstva, navedene uređaje predajte na zbrinjavanje u službene sabirne centre za prihvata i daljnju obradu dotrajalih električnih i elektroničkih uređaja u Vašem gradu, ili u prodajno mjesto na kojem ste kupili navedeni uređaj ili u jedno od drugih prodajnih mjesta društva Miele.

Ako se na dotrajalom električnom ili elektroničkom uređaju nalaze osobni podaci, preporučamo, radi Vaše sigurnosti, iste izbrisati u cijelosti prije predaje navedenih uređaja na zbrinjavanje. Ako osobne podatke ostavite na nave-

Vaš doprinos zaštiti okoliša

denim uređajima, to činite na vlastitu odgovornost.

Dotrajale električne i elektroničke uređaje obvezni ste predati na zbrinjavanje u cijelosti i u stanju iz kojeg je vidljivo da navedeni uređaji nisu prethodno rastavljeni radi vađenja zasebnih komponenti ili dijelova.

Molimo pobrinite se da Vaši dotrajali električni i elektronički uređaji do predaje na zbrinjavanje bude izvan dohvata djece.

Ovisno o konkretnom uređaju, dotrajale električne i elektroničke uređaje moguće je reciklirati. Navedeni uređaji mogu sadržavati dijelove koji se mogu iskoristiti za popravak drugih proizvoda. Na taj način, štede se sirovine i omogućava se razumno iskorištavanje prirodnih resursa.



Ova oznaka, koja se sastoji od prekrivenog spremnika za sakupljanje otpada s kotačima, ima značenje odvojenog sakupljanja električnog i elektroničkog otpada. Ako se takva oznaka nalazi na Vašem uređaju, takav uređaj ne smijete odlagati u kantu za smeće u Vašem kućanstvu u koju odlazete miješani komunalni otpad, već ste uređaj obvezni zbrinuti sukladno ovdje navedenim uputama i primjenjivim propisima za zbrinjavanje električnih i elektroničkih uređaja.

Mjesto postavljanja

 Opasnost od štete i ozljeda uslijed prevrtanja uređaja za hlađenje.

Uređaj za hlađenje je velike težine te se pri otvorenim vratima može prevrnuti prema naprijed.

Vrata uređaja moraju biti zatvorena sve dok se uređaj za hlađenje ne uguradi. Uređaj za hlađenje se mora osigurati u niši sukladno uputama za uporabu i ugradnju.

 Opasnost od požara ili štete uzrokovane uređajima čija je funkcija zagrijavanje.

Uređaji čija je funkcija zagrijavanje se mogu zapaliti te tako zapaliti i uređaj za hlađenje.

Uređaj za hlađenje se ne smije ugrađivati ispod ploče za kuhanje.

 Opasnost od požara i štete uzrokovane otvorenim plamenom.

Otvoreni plamen može zapaliti uređaj za hlađenje.

Otvoreni plamen, kao primjerice svijeću, držite podalje od uređaja za hlađenje.

Prikladan je suh i dobro prozračen prostor.

Kod odabira prostora za postavljanje uzmite u obzir da se potrošnja energije uređaja za hlađenje povećava ako je isti postavljen u neposrednoj blizini grijanja, štednjaka ili nekog drugog izvora topline. Izbjegavajte izravnu Sunčevu svjetlost.

Što je temperatura okoline viša to kompresor duže radi i potrošnja energije je veća.

Prilikom ugradnje uređaja za hlađenje obratite pažnju i na sljedeće:

- Utičnicu ne smije pokrivati stražnja stjenka uređaja jer ista mora biti lako dostupna za slučaj nužde.
- Mrežni utikač i mrežni kabel ne smiju dodirivati poledinu uređaja za hlađenje, jer se mogu oštetiti vibracijama koje stvara uređaj za hlađenje.
- U utičnice koje se nalaze iza uređaja za hlađenje nemojte uključivati druge uređaje.
- U području stražnjeg djela uređaja ne postavljajte niti koristite produžne kablove s više utičnica ili redne stezaljke kako ni druge elektroničke uređaje (poput primjerice trafo za halogenu rasvjetu).

 Opasnost od oštećenja uzrokovanih visokom vlažnosti zraka. Kod visoke vlažnosti zraka može nastati kondenzat na vanjskim površinama uređaja za hlađenje. Kondenzirana voda može uzrokovati nastajanje korozije na vanjskim stjenkama uređaja.

Uređaj za hlađenje postavite u suhu i/ili klimatiziranu prostoriju koja je dovoljno prozračena.

Nakon postavljanja se uvjerite da se vrata uređaja ispravno zatvaraju te da je uređaj za hlađenje ugrađen kako je opisano. Poprečni otvori za prozračivanje i odzračivanje moraju biti izvedeni prema nacrtu.

Side-by-side kombinacije

 Šteta uzrokovana kondenzatom na vanjskim stjenkama uređaja. Kod visoke vlažnosti zraka može nastati kondenzat na vanjskim stjenkama uređaja što može uzrokovati koroziju.

Uređaj za hlađenje načelno ne postavljajte vodoravno ili okomito neposredno uz druge modele.

Iznimka: Vaš uređaj za hlađenje se može ugraditi s još jednim uređajem za hlađenje s integriranim grijačem u zasebnim kuhinjskim ormarićima jedan uz drugi. Raspitajte se molimo na prodajnom mjestu koje su kombinacije moguće s Vašim uređajem za hlađenje.

Klimatski razred

Uređaj za hlađenje je razvijen za određeni klimatski razred (raspon temperature okoline) čije se granice moraju poštivati. Klimatski razred naveden je na tipskoj naljepnici u unutrašnjosti uređaja za hlađenje.

Klimatski razred	Temperatura okoline
SN	+10 do +32°C
N	+16 do +32°C
ST	+16 do +38°C
T	+16 do +43°C

Niža temperatura okoline dovodi do dužeg mirovanja kompresora. Navedeno može dovesti do viših temperatura u uređaju za hlađenje i tako do posljedične štete.

Prozračivanje i odzračivanje

 Opasnost od požara i oštećenja zbog nedovoljnog prozračivanja.

Ako se uređaj za hlađenje dovoljno ne prozračuje, kompresor se češće uključuje i radi dulje vrijeme. Navedeno dovodi do povećane potrošnje energije te se razvijaju veće temperature pri radu kompresora, što može uzrokovati kvar na kompresoru.

Pazite na dovoljno prozračivanje uređaja za hlađenje.

Pridržavajte se preporučenih otvora za prozračivanje i odzračivanje.

Otvori za prozračivanje i odzračivanje ne smiju se pokriti niti zatvoriti.

Osim toga ih je potrebno redovito čistiti od prašine.

Zagrijava se zrak na stražnjoj stijenci uređaja za hlađenje. Stoga ormar za ugradnju mora biti tako izrađen, da jamči besprijekorno prozračivanje i odzračivanje (pogledajte odlomak „Dimenzije za ugradnju“ i priložene upute za ugradnju).

Ugradnja

Vrata namještaja

Horizontalni i vertikalni razmak

Ovisno o dizajnu kuhinje određeni su debljina i radijus rubova vrata namještaja te popratni razmak (horizontalni i vertikalni razmak).

Stoga obavezno pazite na sljedeće:

- Horizontalni razmak

Razmak između vrata namještaja i vrata ormarića koja se nalaze iznad ili ispod mora biti barem 3 mm.

- Vertikalni razmak

Ako razmak između vrata namještaja pričvršćenih na uređaj za hlađenje i susjedne prednje strane kuhinjskog namještaja s okovima ili bočne stjenke ispadne premali, prilikom otvaranja vrata uređaja za hlađenje može doći do sudaranja s prednjom/bočnom stranom kuhinjskog namještaja. Ovisno o debljini i radijusu rubova vrata namještaja odredite individualni razmak.

Navedeno uzmite u obzir pri planiranju kuhinje ili pri zamjeni uređaja za hlađenje, kako biste pronašli odgovarajuće rješenje za ugradnju.

Debljina vrata namještaja A [mm]	Razmak X [mm] za različite radijuse rubova B			
	R0	R1,2	R2	R3
≥16–19	min. 3			
20	5	4	4	3,5
21	5,5	5	4,5	4
22	6,5	6	5,5	5

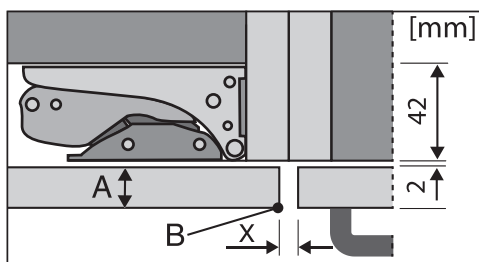

Susjedna prednja strana kuhinjskog namještaja

A = debljina prednje strane namještaja

B = radijus rubova

X = dimenzija razmaka

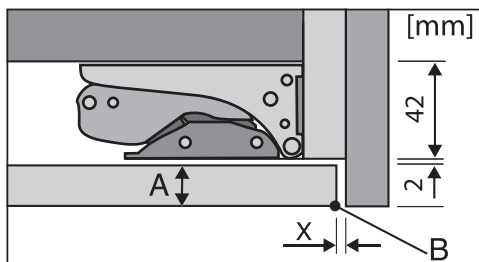

Završna bočna stjenka

A = debljina prednje strane namještaja

B = radijus rubova

X = dimenzija razmaka

Savjet: Ugradite razmaknicu između namještaja i bočne stjenke. Tako ćete dobiti dovoljno širok razmak.

Težina vrata namještaja

 Šteta uzrokovana teškim vratima namještaja.

Montirana vrata, čija težina premašuje dopuštenu, mogu izazvati oštećenja na okovima, što između ostalog može utjecati i na funkciju.

Maksimalna dozvoljena težina vrata namještaja izražena u kg iznosi:

Uređaj za hlađenje	Gornja vrata namješ- taja	Donja vrata namješ- taja
K 7731 F	18	12

Ugradnja

Dimenzije za ugradnju

Ugradnja u visoki kuhinjski ormarić/bočni prikaz

Sve mjere su navedene u mm.

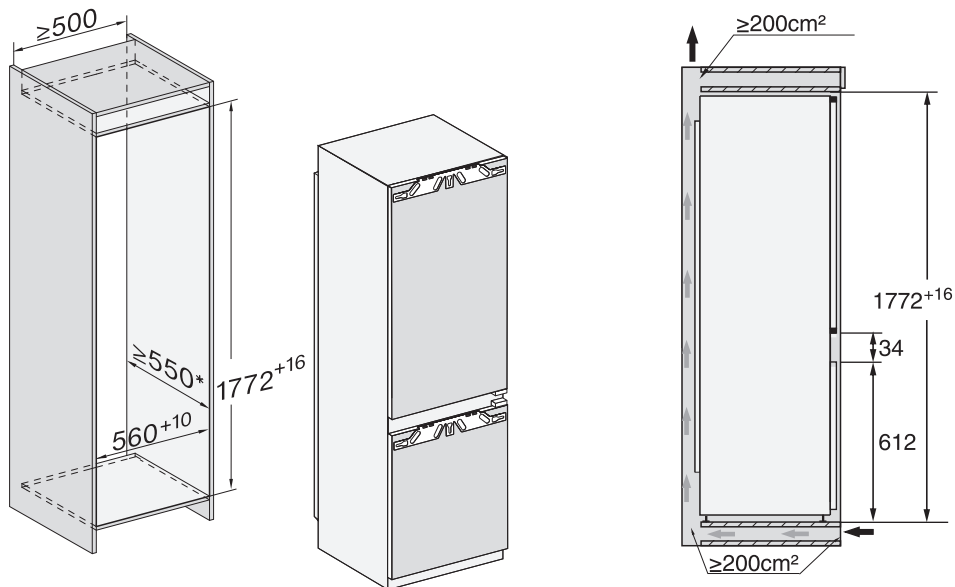

* Izjavljena potrošnja energije postiže se dubinom niše od 560 mm. Uređaj za hlađenje je potpuno funkcionalan u niši dubine 550 mm no ima nešto višu potrošnju energije.

Prije ugradnje se uvjerite da je ugradbeni ormarić u skladu sa zadanim dimenzijama za ugradnju.

Priključci te prozračivanje i odzračivanje

Sve mjere su navedene u mm.

Poprečni otvori za prozračivanje i odzračivanje moraju biti izvedeni prema nacrtu, kako bi se jamčila ispravna funkcija uređaja za hlađenje.

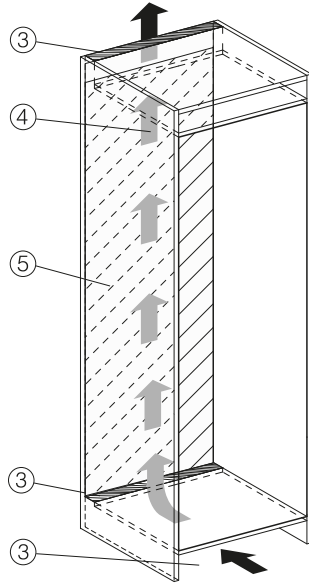
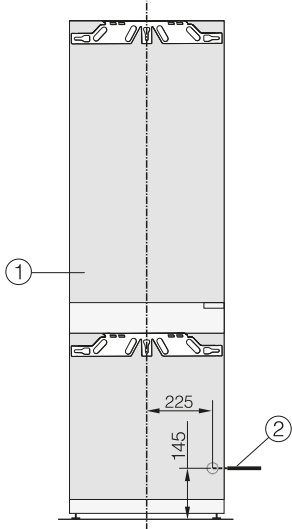

- ① Pogled sprijeda
- ② Mrežni priključak duljine = 2.200 mm
Produženi mrežni priključak moguće je nabaviti u Miele servisu.
- ③ Otvor za prozračivanje mini. 200 cm²
- ④ Ventilacija
- ⑤ U ovom području bez priključka

Ugradnja

Ograničenje kuta otvaranja vrata

Okovi vrata su tvornički tako namješteni da se vrata uređaja mogu široko otvoriti.

Ako se kut otvaranja vrata uređaja treba ograničiti na 90°, to se može podesiti na okovima.

Klinovi za ograničenje vrata moraju biti montirani prije ugradnje uređaja za hlađenje.

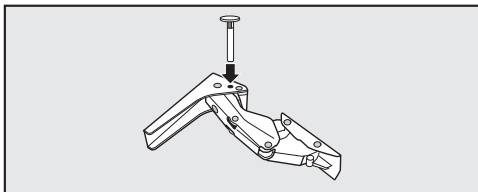

- Priložene klinove za ograničavanje otvaranja vrata umetnite odozgo u okove.

Kut otvaranja vrata uređaja sada je ograničen na oko 90°.

Električni priključak

Uređaj za hlađenje se smije priključiti na zaštićenu utičnicu isključivo s priloženim mrežnim kabelom.

Uređaj za hlađenje postavite tako da je utičnica lako dostupna. Ukoliko utičnica nije lako dostupna, u sklopu instalacije mora postojati naprava za odvajanje za svaki pol.

 **Opasnost od požara zbog pregrijavanja.**

Uporaba uređaja za hlađenje koji je priključen na višestruke utičnice i produžni kabel može uzrokovati preopterećenje kabela.

Iz sigurnosnih razloga nemojte upotrebljavati višestruke utičnice ni produžne kablove.

Električna instalacija mora biti izvedena u skladu s normom VDE 0100.

Iz sigurnosnih razloga preporučujemo primjenu FID-sklopke (RCD) tipa  na dodijeljenoj kućnoj instalaciji za električni priključak uređaja za hlađenje.

Oštećeni mrežni priključni kabel smije se zamijeniti samo specijalnim mrežnim priključnim kabelom istog tipa (dostupan u Miele servisu). Iz sigurnosnih razloga zamjenu smije obavljati samo kvalificirano osoblje ili Miele servis.

Nazivna snaga i jačina osigurača navedeni su u ovim uputama za uporabu ili na tipskoj naljepnici. Ove podatke usporedite s podacima električnog priključka na mjestu ugradnje. U slučaju sumnje obratite se stručno osposobljenom električaru.

Mogući je povremeni ili trajni pogon na samodostatnom ili ne mrežno sinkroniziranom sustavu napajanja energijom (poput primjerice pojedinačne mreže, back up sustavi). Pretpostavka za takav pogon da je sustav napajanja energijom u skladu sa zahtjevima EN 50160 ili sličnim.

Zaštite predviđene za kućnu ugradnju i za ovaj Miele proizvod u svojoj funkciji i načinu rada moraju biti sigurne i u pojedinačnom pogonu ili pogonu koji nije mrežno sinkroniziran ili se moraju zamijeniti istovjetnim mjerama u ugradnji. Kako je primjerice opisano u aktualnoj objavi VDE-AR-E 2510-2.

Priključivanje uređaja za hlađenje

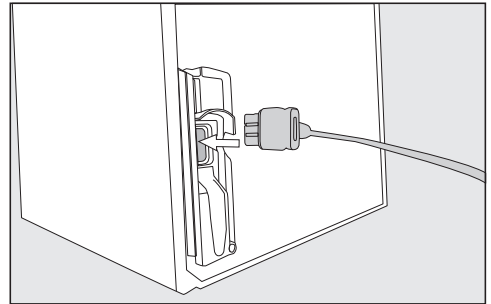

■ Utaknite utikač za uređaj u utičnicu na stražnjoj strani uređaja za hlađenje.

Pripazite da je utikač ispravno umetnut.

■ Utaknite utikač uređaja za hlađenje u utičnicu.

Uređaj za hlađenje je sad priključen na električnu mrežu.

Ušteda energije

Energiju ćete uštedjeti na sljedeći način:

- Mjesto postavljanja** Uređaj za hlađenje mora pri povišenim temperaturama okoline često hladiti i stoga troši više energije. Stoga:
- Uređaj za hlađenje postavite u dobro prozračenu prostoriju.
 - Uređaj za hlađenje ne postavljajte pored izvora topline (radijator, štednjak).
 - Uređaj za hlađenje zaštitite od izravne sunčeve svjetlosti.
 - Osigurajte idealnu temperaturu okoline oko 20°C.
 - Poprečne otvore za prozračivanje i odzračivanje držite slobodnima i redovito čistite od prašine.
- Podešavanje temperature** Što je podešena temperatura niža, potrošnja energije je veća. Preporučuju se sljedeće postavke:
- Zona za hlađenje 4 do 5°C.
 - Pretinac za zamrzavanje -18°C.
 - Podrumski pretinac 8 do 12°C
- Uporaba** Potrošnja energije povećava se kao rezultat uvedene topline i zapriječene cirkulacije zraka. Stoga:
- Vrata uređaja uvijek otvarajte što je kraće moguće. Dobro sortiranje namirnica pomaže pri orijentaciji.
 - Vrata uređaja nakon otvaranja potpuno zatvorite.
 - Topla jela i napitke ohladite prije no što ih stavite u uređaj za hlađenje.
 - Namirnice dobro zapakirajte ili poklopite prije odlaganja u uređaj za hlađenje.
 - Nemojte previše napuniti pretince tako da zrak može cirkulirati.
 - Namirnice koje treba odmrznuti stavite u zonu za hlađenje.
 - Kod rasporeda ladica i površina za odlaganje pridržavajte se rasporeda prilikom isporuke.

- Odleđivanje** Sloj leda otežava dovod hladnoće do zamrznutih namirnica. Stoga:
- Odledite pretinac za zamrzavanje kad je sloj leda maksimalno 0,5 cm.

Opis uređaja

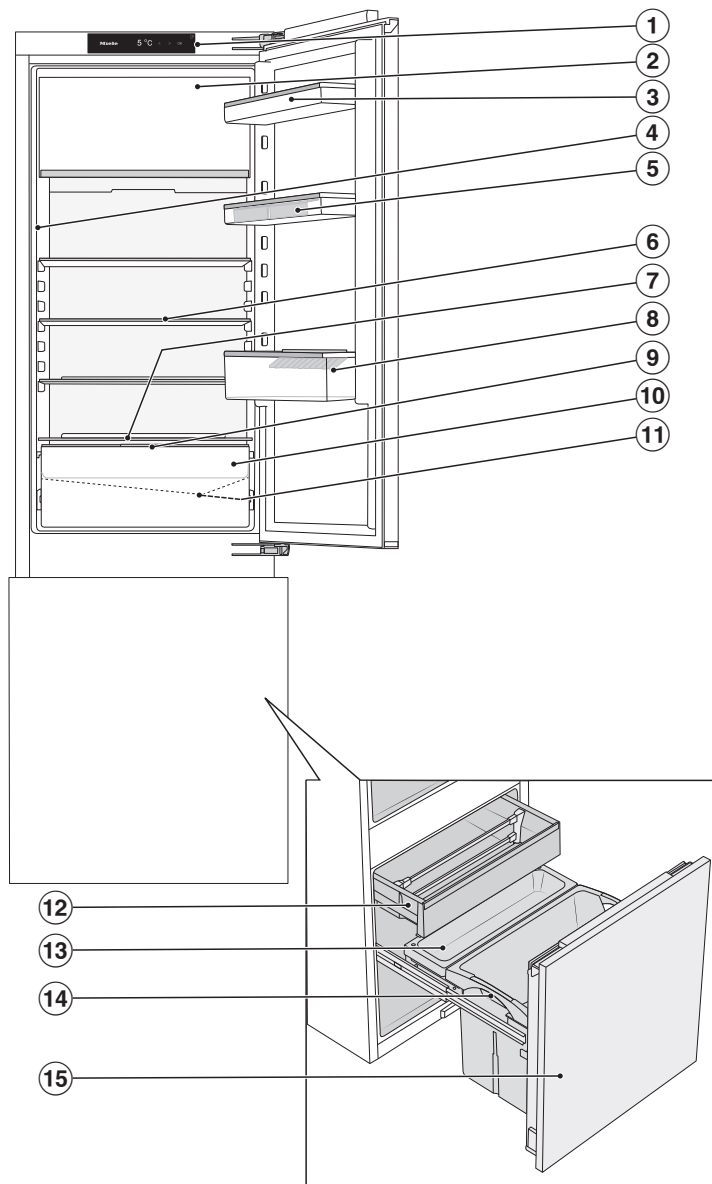

- ① Zaslona
- ② Pretinac za zamrzavanje
- ③ Polica za odlaganje u vratima uređaja
- ④ Osvjetljenje unutrašnjosti
- ⑤ Podloga za jaja
- ⑥ Površina za odlaganje
- ⑦ Mjesto za lim za pečenje (ComfortSize)
- ⑧ Polica za boce s držačem za boce
- ⑨ Poklopac pretinca za podešavanje vlage zraka u DailyFresh ladici
- ⑩ DailyFresh ladica za voće i povrće (s podešavanjem vlažnosti)
- ⑪ Žlijeb za skupljanje vode nastale otapanjem leda i otvor za otjecanje vode
- ⑫ Ladica s držačima za voće i povrće osjetljivo na hladnoću
- ⑬ Uklonjiv spremnik za manje količine voća i povrća osjetljivog na hladnoću
- ⑭ Uklonjiv spremnik za boce s držačima
- ⑮ Izvlačna kolica podrumskog pretinca

Opis uređaja



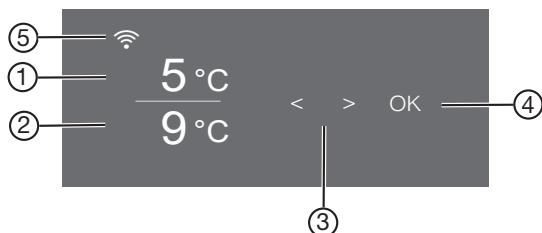



Upravljačka ploča s početnim zaslonom













- ① Prikaz temperature za zonu za hlađenje
- ② Indikator temperature za podrumski pretinac
- ③ Senzorske tipke za odabir postavki
- ④ Senzorska tipka OK za potvrdu izbora
- ⑤ Prikaz Miele@home statusa veze
(vidljivo samo kad je uspostavljena funkcija Miele@home)

Način za podešavanje ⚙️

Sljedeće funkcije možete odabrati u načinu za podešavanje i promijeniti neke njihove postavke:

Simbol	Funkcija	Tvornička postavka
	Uključivanje ili isključivanje Party načina rada (pogledajte poglavlje „Određivanje ostalih postavki“)	Isključeno
	Uključivanje ili isključivanje Holiday načina rada (pogledajte poglavlje „Određivanje ostalih postavki“)	Isključeno
	Uključivanje ili isključivanje blokade uključivanja (pogledajte poglavlje „Određivanje ostalih postavki“)	 (Isključeno)
	Isključivanje uređaja za hlađenje	—
	Uključivanje ili isključivanje Šabat načina rada (pogledajte poglavlje „Određivanje ostalih postavki“)	Isključeno

	Pozivanje informacija o funkciji Šabat način rada (pogledajte poglavlje „Određivanje ostalih postavki“)	—
	Promjena vremena do uključivanja alarma vrata (pogledajte poglavlje „Određivanje ostalih postavki“)	1:00
	Postavljanje Miele@home po prvi puta, aktivacija ili deaktivacija WLAN-a ili resetiranje konfiguracije mreže (pogledajte poglavlje „Određivanje ostalih postavki“)	APP
	Uključivanje ili isključivanje tona tipki	Uključeno
	Promjena glasnoće tonova upozorenja ili signalnih tonova ili potpuno isključenje tonova upozorenja ili signalnih tonova (pogledajte poglavlje „Određivanje ostalih postavki“)	Uključeno / Stupanj 5
	Promjena svjetline zaslona (pogledajte poglavlje „Određivanje ostalih postavki“)	Stupanj 4
°C / °F	Promjena jedinica temperature (°Celzij ili °Fahrenheit)	°C
	Isključivanje funkcije prezentacije (vidljivo samo kad je uključena) (pogledajte poglavlje „Određivanje ostalih postavki“)	Isključeno
	Resetiranje postavki na tvorničke postavke (pogledajte poglavlje „Određivanje ostalih postavki“)	—
	Pozivanje informacija o Vašem uređaju za hlađenje (oznaka modela i tvornički broj) (pogledajte poglavlje „Određivanje ostalih postavki“)	—
	Uključivanje podsjetnika za zamjenu filtra za mirise (pogledajte poglavlje „Dodatni pribor“) (pogledajte poglavlje „Određivanje ostalih postavki“)	Isključeno
	Uključivanje ili isključivanje načina rada za čišćenje (pogledajte poglavlje „Čišćenje i održavanje“)	Isključeno

Opis uređaja

Odabir željene funkcije u načinu za podešavanje ⚙️

- Na upravljačkoj ploči dodirnite senzorsku tipku *OK*.
- Na zaslonu se prikazuje  (odabrana je zona za hlađenje).
- Senzorskom tipkom < ili > odaberite simbol ⚙️.
 - Pritisnite *OK*.
 - Željenu funkciju odaberite senzorskom tipkom < ili >.
 - Za odabir željene funkcije pritisnite *OK*.

Kad je funkcija **uključena** pojavljuje se točka u gornjem kutu zaslona •.

- Kako biste isključili odabranu funkciju, dodirnite *OK*.

Kad je funkcija **isključena** gasi se točka u gornjem kutu zaslona.

Napuštanje načina za podešavanje ⚙️

- Senzorskom tipkom < ili > odaberite simbol ↩️.
- Pritisnite *OK*.
- Senzorskom tipkom < ili > odaberite simbol ↩️ i dodirnite *OK*.
- **Alternativno:**
nakon zadnjeg pritiska na tipku pričekajte oko 15 sekundi.
Tada se način za podešavanje automatski napušta.

Oblikovanje unutrašnjosti

Premještanje police za odlaganje/police za boce

Police za odlaganje/police za boce u vrata stavljajte samo prazne.

- Gurnite police za odlaganje/police za boce prema gore i izvadite ih prema naprijed.
- Police za odlaganje/police za boce umetnite na mjesto po želji.

Pričvršćivanje podloga za jaja

- Pričvrstite podloge za jaja na stražnji rub police za odlaganje u vratima uređaja.

Pomicanje ili vađenje držača za boce

Letvice držača za boce daju bolji prihvat bocama kod otvaranja i zatvaranja vrata uređaja.

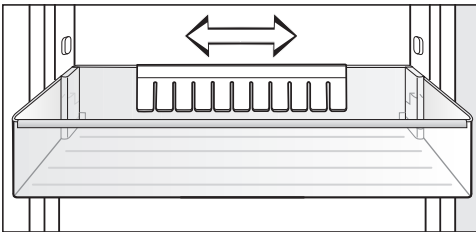

Držač za boce možete pomaknuti udesno ili ulijevo. Na taj način ima više mjesta za pića u tetrapaku.

Držač za boce može se (primjerice tijekom čišćenja) potpuno izvaditi:

- Povucite držač za boce prema gore van.

Premještanje površine za odlaganje

Površine za odlaganje možete premjestiti ovisno o visini namirnica koje se hlade.

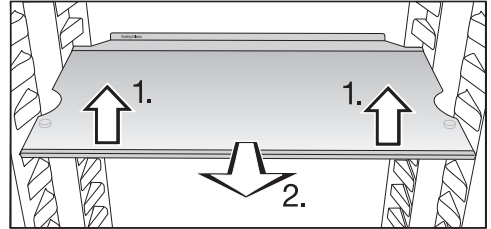

- Površinu za odlaganje lagano podignite sprijeda i malo povucite prema naprijed.
- Istu podignite s udubljenjima preko ispupčenja za umetanje, kako bi površinu za odlaganje premjestili prema gore ili dolje.
- Gurnite površinu za odlaganje.

Površine za odlaganje su osigurane od nenamjernog izvlačenja graničnicima za izvlačenje.

Granični rub na stražnjoj zaštitnoj letvici mora biti okrenut prema gore tako da namirnice ne dodiruju i ne zalijepe se za stražnju stijenku.

Opis uređaja

Mjesto za lim za pečenje

Iznad ladice se može odložiti lim za pečenje. Maksimalne dimenzije lima za pečenje iznose: širina 466 mm/dubina 386 mm/visina 50 mm.

- Otvorite vrata uređaja do kraja.

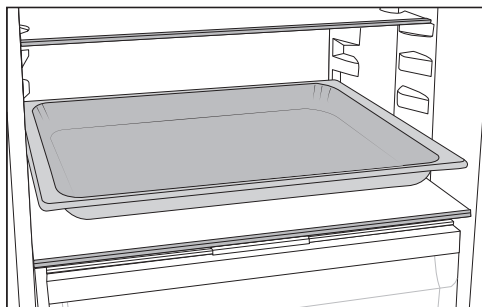

- Lim za pečenje stavite na pregradu.

Savjet: Ostavite da se lim za pečenje ohladi na sobnu temperaturu prije no što ga umetnete u zonu za hlađenje.

Postavljanje filtra za mirise

Filtar za mirise s držačem KKF-FS (Active AirClean) može se kupiti kao dodatni pribor (pogledajte poglavlje „Dodatni pribor“.)

Kod namirnica intenzivnog mirisa (npr. jako začinjen sir) pripazite na sljedeće:

- Držać s filtrom za mirise postavite na površinu za odlaganje, na koju odlazete namirnica intenzivnog mirisa.
- Po potrebi filtari za mirise možete promijeniti i ranije.
- U uređaj za hlađenje postavite dodatne filtre za mirise (s držačem) (pogledajte odlomak „Dodatni pribor“).

Držać filtra za mirise postavlja se na zaštitnu letvicu površine za odlaganje namirnica.

- Kako bi postavili filtari za mirise, povucite držać za filtari prema gore sa zaštitne letvice.
- Skinite zaštitnu letvicu s površine za odlaganje.
- Postavite zaštitnu letvicu na željenu površinu za odlaganje.

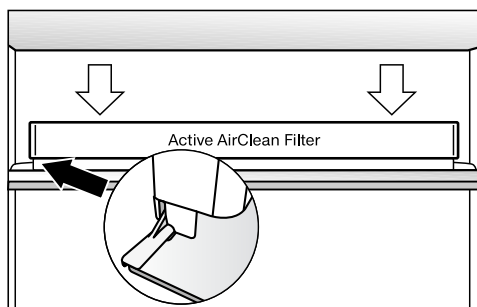

- Postavite držać na zaštitnu letvicu.

Dodatni pribor

Miele u svojem asortimanu nudi koristan pribor te sredstva za čišćenje i njegu prilagođenih Vašem uređaju za hlađenje.

Univerzalna krpa od mikrovlakana

Krpa od mikrovlakna pomaže pri otklanjanju otisaka prstiju i manjih zaprljanja na površinama od plemenitog čelika, ploham uređaja, prozorima, namještaju, auto staklima itd.

MicroCloth set krpa

MicroCloth komplet sastoji se od univerzalne krpe, krpe za staklo i krpe za visoki sjaj.

Krpe su posebno otporne na pucanje i trošenje. Obzirom na jako fina mikro vlakna krpe postižu izvrsne rezultate čišćenja.

MicroCloth HyClean

MicroCloth HyClean je antibakterijska višenamjenska krpa, posebno otporna i izdržljiva. Može se koristiti suha ili vlažna, s ili bez sredstva za čišćenje.

Filtar za mirise s držačem KKF-FS (Active AirClean)

Filtar za mirise neutralizira neugodne mirise u zoni za hlađenje i tako brine o najboljoj kvaliteti zraka.

Zamjenjivi filtari za mirise KKF-RF (Active AirClean)

Dostupni su odgovarajući zamjenjivi filtri. Preporučuje se zamjena filtra za mirise svakih 6 mjeseci.

Polica za boce

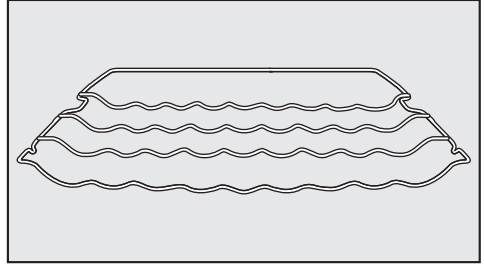

Polica za boce omogućava Vam da boce u uređaj za hlađenje položite vodoravno čime ih pohranjujete na način koji štedi prostor.

Polica za boce može se varijabilno umetnuti u uređaj za hlađenje.

Opis uređaja

Površina za odlaganje s okretnim dnom (FlexiTray)

Okretno dno se može okretati u smjeru kazaljke na satu za 180° te tako omogućiti optimalan pristup i namirnicama smještenim straga.

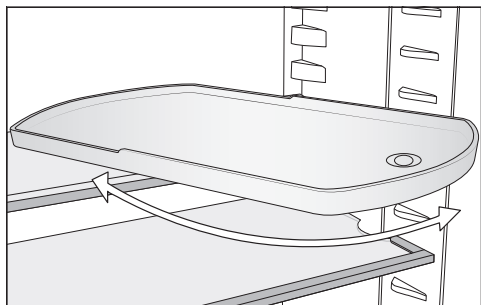

Kutija za razvrstavanje

Kutija za razvrstavanje olakšava pregledno razvrstavanje namirnica u ladici zone za hlađenje.

Ovisno o modelu, za umetanje i vađenje kutije za razvrstavanje potrebno je izvaditi cijelu ladicu.

SoftClose okov

Pomoću SoftClose okova vrata Vašeg uređaja zatvaraju se posebno nježno i tiho.

Ujedno se vrata uređaja automatski zatvaraju pod kutom otvaranja od 30°.

Dodatni pribor možete kupiti u Miele internet trgovini. Ove proizvode možete nabaviti i preko Miele servisa (pogledajte kraj uputa za uporabu) i Miele specijalizirane prodavaonice.

Uključivanje i isključivanje uređaja za hlađenje

Prije prve uporabe

- Uklonite svu ambalažu i zaštitne folije.
- Očistite unutrašnjost i pribor (pogledajte poglavlje „Čišćenje i održavanje“).

Priključivanje uređaja za hlađenje

- Priključite uređaj za hlađenje na električnu mrežu kako je opisano u poglavlju „Električni priključak“.

Na zaslonu se prvo prikazuje Miele, a potom .

Uključivanje uređaja za hlađenje

- Otvorite vrata uređaja.
- Na upravljačkoj ploči dodirnite senzorsku tipku *OK*.

Uređaj za hlađenje počinje hladiti te se uključuje osvjetljenje unutrašnjosti kada su vrata uređaja otvorena.

Uređaj za hlađenje se podešava na prethodno podešene temperature.

Za postizanje dovoljno niske temperature pustite uređaj za hlađenje da hladi nekoliko sati prije nego što u njega stavite namirnice. Namirnice stavite u uređaj za hlađenje tek kad je dosegnuta prethodno podešena temperatura.



Namirnice stavite u pretinac za zamrzavanje tek kad je temperatura u pretincu za zamrzavanje dovoljno niska (mini. -18°C).

Isključivanje uređaja za hlađenje

Čitavi uređaj za hlađenje možete isključiti samo u načinu podešavanja .

- Na upravljačkoj ploči dodirnite senzorsku tipku *OK*.

Na zaslonu se prikazuje  (odabrana je zona za hlađenje).

- Senzorskom tipkom $<$ ili $>$ odaberite simbol .
- Pritisnite *OK*.
- Senzorskom tipkom $<$ ili $>$ odaberite simbol .
- Pritisnite *OK*.

Isključeno je hlađenje i osvjetljenje unutrašnjosti.

Na zaslonu se prikazuje .

Molimo obratite pažnju na sljedeće. Uređaj za hlađenje nije odvojen od mreže kada je isključen.



Uključivanje i isključivanje uređaja za hlađenje

Odvojeno isključivanje podrumskog pretinca

Podrumski pretinac možete zasebno isključiti dok zona za hlađenje i dalje ostaje uključena. To je odlično npr. tijekom godišnjeg odmora.

- Na upravljačkoj ploči dodirnite senzorsku tipku **OK**.

Na zaslonu se prikazuje  (odabrana je zona za hlađenje).

- Senzorskom tipkom **>** odaberite simbol .
- Pritisnite **OK**.
- Senzorskom tipkom **<** odaberite simbol .
- Pritisnite **OK**.

Gasi se indikator temperature za podrumski pretinac. Na zaslonu se prikazuje .

Podrumski pretinac je isključen.

Prikaz temperature zone za hlađenje svijetli i dalje.

Posebno ponovno uključivanje podrumskog pretinca

- Pritisnite **OK**.

Na zaslonu se prikazuje  (odabrana je zona za hlađenje).

- Senzorskom tipkom **>** odaberite simbol .
- Pritisnite **OK**.
- Senzorskom tipkom **>** odaberite željenu vrijednost temperature i dodirnite **OK**.

Podrumski pretinac se ponovo uključuje.

Kod duže odsutnosti

Ako se kod dulje odsutnosti uređaj za hlađenje isključi, a ne očisti, postoji opasnost od nastanka plijesni ako je uređaj zatvoren.

Obavezno očistite uređaj za hlađenje.

Ako dulje vrijeme nećete upotrebljavati uređaj za hlađenje, pazite na sljedeće:

- Isključite uređaj za hlađenje.
- Odledite pretinac za zamrzavanje.
- Izvucite utikač iz utičnice ili isključite osigurač kućne instalacije.
- Očistite uređaj za hlađenje i ostavite vrata uređaja otvorena, kako bi se uređaj za hlađenje dovoljno prozračio i kako biste izbjegli stvaranje neugodnih mirisa.

Za trajnost namirnica ključna je odgovarajuće podešena temperatura. Niža temperatura usporava procese rasta mikroorganizama. Namirnice se ne kvare tako brzo.

Temperatura u uređaju za hlađenje se povećava:

- što se češće i dulje otvaraju vrata uređaja
- što se više namirnica pohranjuje
- što su svježije pohranjene namirnice toplije
- što je temperatura oko uređaja za hlađenje viša. Uređaj za hlađenje je razvijen za određeni klimatski razred (raspon temperature okoline) čije se granice moraju poštivati.

... u zoni za hlađenje

U zoni za hlađenje preporučujemo temperaturu hlađenja od **4°C**.

... u podrumskom pretincu

U podrumskom pretincu preporučujemo temperaturu hlađenja od **9°C**.

Podrumski pretinac posebno je prikladan za pohranu namirnica osjetljivih na hladnoću (primjerice krumpira, različitih vrsta vina), kojima je u zoni za hlađenje prehladno.

... u pretincu za zamrzavanje

Kako biste zamrznuli svježije namirnice i dugotrajno ih sačuvali potrebna je temperatura od **-18°C**. Pri ovoj je temperaturi vrlo usporen rast mikroorganizama. Čim temperatura prijeđe -10°C počinje raspadanje zbog mikroorganizama i namirnice se ne mogu dugo čuvati. Zbog toga se odmrznute namirnice ili one koje su se počele odmrzavati mogu ponovno zamrznuti tek kad su pripremljene (kuhane ili pečene). Visoke temperature uništavaju mikroorganizme.

Ispravna temperatura

Prikaz temperature

U normalnom načinu rada na zaslonu se prikazuju **srednja, trenutna temperatura zone za hlađenje** i **srednja, trenutna temperatura podrumskog pretinca**, koje trenutno vladaju u uređaju za hlađenje.

Ovisno o temperaturi okoline i postavci može potrajati i nekoliko sati dok se ne postignu željene temperature koje se zatim trajno prikazuju na zaslonu.

Podešavanje temperature u zoni za hlađenje/podrumskom pretincu

- Na upravljačkoj ploči dodirnite senzorsku tipku **OK**.

Na zaslonu se prikazuje  (odabrana je zona za hlađenje).

- Odabranu temperaturnu zonu po potrebi promijenite senzorskim tipkama **<** i **>**.
- Pritisnite **OK**.
- Temperaturu promijenite senzorskim tipkama **<** i **>**.
- Pritisnite **OK**.

Prikaz temperature ponovno se mijenja na stvarnu temperaturu, koja trenutno vlada u odgovarajućoj temperaturnoj zoni.

Što je viša ili niža temperatura u zoni za hlađenje, to je viša ili niža temperatura u pretincu za zamrzavanje.

Pazite jer temperature u pretincu za zamrzavanje mogu varirati pri manjoj količini punjenja. U određenim okolnostima mogu se doseći temperature koje su toplije od -18°C .

Moguće podešene vrijednosti

- Zona za hlađenje 2 do 9°C
- Podrumski pretinac 6°C do 14°C .

Kad ste promijenili podešenu temperaturu:

- Nakon par sati provjerite prikaz temperature. Tek tada će se podesiti stvarna temperatura.
- nakon oko 6 sati kod manje napunjenog uređaja za hlađenje
- nakon oko 24 sata kod sasvim napunjenog uređaja za hlađenje

Ako je temperatura nakon nekog vremena previsoka ili preniska:

- Ponovo podesite temperaturu.

Brzo hlađenje ❄️

Kod uključene funkcije Brzo hlađenje ❄️ **zona za hlađenje** se vrlo brzo hladi do najniže vrijednosti (ovisno o okolnoj temperaturi). Uređaj za hlađenje radi s najvećom mogućom snagom hlađenja i temperatura pada. Ovu funkciju odaberite kada želite brzo ohladiti veliku količinu svježe pohranjenih namirnica ili napitaka.

Kod uključene funkcije Brzo hlađenje ❄️ može doći do povećanih zvukova uređaja.

Funkcija Brzo hlađenje ❄️ mora se uključiti **4 sata prije stavljanja** namirnica ili pića u uređaj za hlađenje.

Funkcija Brzo hlađenje ❄️ isključuje se automatski nakon oko 12 sati. Uređaj za hlađenje ponovno radi normalnom snagom hlađenja.

Savjet: Za uštedu energije možete i sami isključiti funkciju Brzo hlađenje ❄️ čim su namirnice ili napitci dovoljno hladni.

Uključivanje i isključivanje brzog hlađenja ❄️

- Na upravljačkoj ploči dodirnite senzorsku tipku **OK**.

Na zaslonu se prikazuje  (odabrana je zona za hlađenje).

- Pritisnite **OK**.
- Senzorskom tipkom < odaberite simbol ❄️.
- Pritisnite **OK**.

Kad je **uključena** funkcija Brzo hlađenje ❄️ pojavljuje se točka u gornjem kutu zaslona .

- Senzorskom tipkom > odaberite željenu vrijednost temperature i dodirnite **OK**.

Određivanje ostalih postavki

Pojašnjenja pojedinih postavki



U nastavku su opisane samo one postavke koje zahtijevaju daljnje pojašnjenje.



Dok ste u načinu za podešavanje , automatski se gase alarm za vrata i ostala upozorenja.



Party način rada

Funkcija Party način rada  preporučuje se kada želite brzo ohladiti veliku količinu svježe pohranjenih namirnica i napitaka.

Savjet: Funkciju Party način rada  uključite oko 4 sata prije stavljanja namirnica i napitaka.

Kad je Party način rada  uključen, funkcija Brzo hlađenje  se automatski uključuje.

Party način rada  se ne može uključiti kad je uključen Holiday način rada .

Funkcija Party način rada  automatski se isključuje nakon 24 sata. No funkciju Party način rada  možete u svakom trenutku ranije isključiti.

Holiday način rada

Funkcija Holiday način rada  preporučuje se kada primjerice tijekom godišnjeg odmora ne želite u potpunosti isključiti zonu za hlađenje ili želite da ona radi smanjenom snagom hlađenja.

Na početnom zaslonu se prikazuje uključen Holiday način rada .

Zona za hlađenje se pritom podešava na temperaturu od 9°C. Zona za hlađenje na taj način energetski štedljivo nastavlja raditi.

Kod ove srednje temperature zone za hlađenje osjetljive namirnice ne mogu dugo zadržati svježinu. Potrošnja energije je manja nego u normalnom načinu rada.

Također neće doći do stvaranja neugodnog mirisa ili nakupljanja plijesni, kao što je to slučaj ukoliko je zona za hlađenje isključena, a vrata uređaja zatvorena.

 Zdravlje je ugroženo konzumacijom pokvarenih namirnica.

Ako je temperatura u zoni za hlađenje duže vrijeme iznad 4°C, rok trajanja i kvaliteta namirnica mogu biti narušeni.

Funkciju Holiday način rada  uvijek uključite samo na određeni period.

Tijekom tog perioda nije preporučeno u uređaju za hlađenje ostavljati namirnice koje su osjetljive na povišenu temperaturu, poput voća, povrća, ribe, mesa i mliječnih proizvoda.



 Zdravlje je ugroženo konzumacijom pokvarenih namirnica.



Kod uključenog Holiday načina rada  pretinac za zamrzavanje se ne može više koristiti zbog visokih temperatura.

Namirnice izvadite iz pretinca za zamrzavanje.

Uključivanje funkcije zaključavanja /

Uključena funkcija zaključavanja  štiti od neželjenog isključivanja uređaja za hlađenje i do neželjenih promjena postavki od strane neovlaštenih osoba npr. djece.

- U načinu za podešavanje  senzorskom tipkom < ili > odaberite simbol .
- Pritisnite OK.

Kad je funkcija zaključavanja  uključena pojavljuje se točka u gornjem kutu zaslona .

- Zatvorite vrata uređaja. Funkcija zaključavanja je tek tada uključena .

Kratkotrajno isključivanje funkcije zaključavanja /

Ako želite primjerice promijeniti temperaturu, funkcija zaključavanja se može kratkotrajno isključiti:

- Pritisnite OK.

Na zaslonu se prikazuje .

- Senzorsku tipku OK dodirnite na 6 sekundi.

Na zaslonu se prikazuje .

- Pritisnite OK.

- Sada napravite željene postavke.
- Pritisnite OK.

Zatvaranjem vrata uređaja ponovo se uključuje funkcija zaključavanja .



Potpuno isključivanje funkcije zaključavanja /

- Pritisnite OK.

Na zaslonu se prikazuje .

- Senzorsku tipku OK dodirnite na 6 sekundi.

Na zaslonu se prikazuje .

- Senzorskom tipkom < ili > odaberite simbol .
- Pritisnite OK.
- Senzorskom tipkom < ili > odaberite simbol .
- Pritisnite OK.

Kada je funkcija zaključavanja isključena na zaslonu se prikazuje .

Određivanje ostalih postavki

Šabat načina rada

Uređaj za hlađenje raspolaže Šabat načinom rada koji služi u svrhu podržavanja vjerskih običaja.

Na početnom zaslonu se prvo prikazuje uključen Šabat način rada .

Zaslon se isključuje nakon 3 sekunde.

Kad je uključen Šabat način rada  ne možete mijenjati postavke na svojem uređaju za hlađenje.

Pazite da su vrata uređaja dobro zatvorena, jer su optička i zvučna upozorenja isključena.

Funkcija Šabat način rada  automatski se isključuje nakon 120 sati.

Kad je Šabat način rada  uključen, isključuje se:

- osvjetljenje unutrašnjosti kada su vrata otvorena
- svi zvučni i optički signali
- prikaz temperature



Sve ostale prethodno aktivirane funkcije ostaju aktivirane.

 Zdravlje je ugroženo konzumacijom pokvarenih namirnica.



Budući da se tijekom Šabat načina rada  ne prikazuje mogući nestanak električne energije, u određenim su okolnostima namirnica neko vrijeme izložene visokoj temperaturi. Na taj se način smanjuje trajnost namirnica.

Ako tijekom Šabat načina rada  dođe do nestanka električne energije, provjerite kvalitetu namirnica.

Uključivanje Šabat načina rada

■ U načinu za podešavanje  senzorskom tipkom < ili > odaberite simbol .

■ Pritisnite OK.

Kad je uključen Šabat način rada  pojavljuje se točka u gornjem kutu zaslona .

Zaslon se isključuje nakon 3 sekunde.



■ Zatvorite vrata uređaja.

Isključivanje Šabat načina rada

■ Dodirnite senzorsku tipku OK.

Na zaslonu se prikazuje .

■ Pritisnite OK.

Kad je Šabat način rada  uključen pojavljuje se točka u gornjem kutu zaslona .

■ Pritisnite OK.

Kad je Šabat način rada  isključen gasi se točka u gornjem kutu zaslona.



Informacije o Šabat načinu rada

Ovaj je proizvod potvrđen Star-K certifikatom internacionalnog Instituta za izdavanje košer certifikata.

Ovdje se mogu pozvati verzije Star-K certifikata.

Promjena vremena do uključivanja alarma vrata

Možete podesiti koliko se brzo oglašava alarm vrata nakon otvaranja vrata uređaja.

- U načinu za podešavanje  senzorskom tipkom < ili > odaberite simbol .
- Pritisnite OK.
- Senzorskim tipkama < i > odaberite željeni vremenski period između 30 sekundi i 3 minute: 30 sekundi isključeno.
- Pritisnite OK.

Miele@home

Vaš uređaj za hlađenje je opremljen integriranim WLAN modulom.

U tvorničkim postavkama umrežavanje nije aktivirano.

Za uporabu Vam je potrebno sljedeće:

- WLAN mreža
- Miele aplikacija
- korisnički račun kod tvrtke Miele. Korisnički račun možete izraditi putem Miele aplikacije.

Miele aplikacija vodi Vas kroz povezivanje između uređaja za hlađenje i kućne WLAN mreže.

Nakon što ste uređaj za hlađenje povezali na svoju WLAN mrežu, pomoću aplikacije možete primjerice vršiti sljedeće akcije:

- Možete pozvati informacije o radnom stanju svog uređaja za hlađenje
- Mijenjanje postavki svog uređaja za hlađenje

Povezivanjem uređaja za hlađenje u Vašu WLAN mrežu povećava se potrošnja energije, čak i ako je uređaj za hlađenje isključen.

Osigurajte da na mjestu postavljanja svog uređaja za hlađenje primate signal WLAN mreže dovoljne jačine.

Određivanje ostalih postavki

Raspoloživost WLAN veze

WLAN veza dijeli raspon frekvencije s drugim uređajima (npr. mikrovalnim pećnicama, igračkama na daljinsko upravljanje). Uslijed navedenog, može doći do privremenih ili trajnih poremećaja veze. Stoga se ne može jamčiti stalna raspoloživost ponuđenih funkcija.

Raspoloživost Miele@home

Korištenje Miele aplikacije ovisi o raspoloživosti Miele@home usluga u Vašoj državi.

Usluga Miele@home nije raspoloživa u svakoj državi.

Informacije o raspoloživosti možete pronaći preko internet stranice www.miele.hr.

Miele aplikacija

Miele aplikaciju možete besplatno preuzeti u Apple App ili Google Play trgovinama aplikacijama.



Postavljanje Miele@home prvi puta



- U načinu za podešavanje  senzorskom tipkom < ili > odaberite simbol @.
- Pritisnite OK.
- Senzorskim tipkama < i > odaberite željenu metodu povezivanja (aplikacija ili WPS).
- Pritisnite OK.

Nakon uspješne prijave, na početnom se zaslonu prikazuje .

Ukoliko vezu nije bilo moguće uspostaviti, prikazuje se .

Ponovo pokrenite postupak.



Deaktivacija ili aktivacija WLAN veze

- U načinu za podešavanje  senzorskom tipkom < ili > odaberite simbol .

- Pritisnite OK.



Kod deaktiviranog WLAN-a, na zaslonu se prikazuje simbol .

- Kako bi se WLAN veza ponovno aktivirala, pritisnite OK.

Kod aktiviranog WLAN-a prikazuje se simbol  kao i točka na gornjem kutu zaslona .

Kada je WLAN veza aktivna, na početnom se zaslonu prikazuje simbol .

Resetiranje konfiguracije mreže

- U načinu za podešavanje  senzorskom tipkom < ili > odaberite simbol .

- Pritisnite OK.

- Senzorskom tipkom > odaberite simbol .

- Pritisnite OK.

- Senzorskom tipkom > odaberite simbol X.

- Pritisnite OK.



Sve postavke i unesene vrijednosti za Miele@home vraćene su na početne vrijednosti.

WLAN veza se deaktivira, na početnom zaslonu nestaje .

Kada zbrinjavate svoj uređaj za hlađenje, prodajete ili pokrećete upotrebljavan uređaj za hlađenje, vratite konfiguraciju mreže na tvorničke postavke. Svi se osobni podaci uklanjanju s uređaja za hlađenje. Osim toga, prethodni vlasnik više ne može pristupiti uređaju za hlađenje.

Promjena glasnoće tonova upozorenja i signalnih tonova /

Možete promijeniti glasnoću tonova upozorenja i signalnih tonova (npr. kod alarma vrata ili poruke o greški). Ili možete isključiti tonove upozorenja i signalne tonove, ako Vas smetaju.

- U načinu za podešavanje  senzorskom tipkom < ili > odaberite simbol .

- Pritisnite OK.

- Senzorskim tipkama < i > odaberite željenu glasnoću zvuka upozorenja i signala.

- Pritisnite OK.

Kod isključenih tonova upozorenja i signalnih tonova prikazuje se .

Određivanje ostalih postavki

Promjena svjetline zaslona ☀

Svjetlinu zaslona možete prilagoditi u odnosu na svjetlost u prostoriji.

- U načinu za podešavanje ⚙ senzorskom tipkom < ili > odaberite simbol ☀.
- Pritisnite *OK*.
- Senzorskim tipkama < i > odaberite željenu svjetlinu zaslona.
- Pritisnite *OK*.

Isključivanje prezentacije ■

Prezentacijski način rada ■ prodavaonici omogućava da predstavi uređaj za hlađenje bez uključenog hlađenja. Za privatnu uporabu ta postavka Vam nije potrebna.

Ako je tvornički uključen prezentacijski način rada, nakon uključivanja uređaja za hlađenje na zaslonu se prikazuje ■.

- Na upravljačkoj ploči dodirnite senzorsku tipku *OK*.



Na zaslonu se prvo prikazuje Miele, a potom početni zaslon.

- Pritisnite *OK*.
- U načinu za podešavanje ⚙ senzorskom tipkom < ili > odaberite simbol ■.
- Pritisnite *OK*.

Nakon što je prezentacijski način rada ■ isključen, uređaj za hlađenje se isključuje te se mora ponovno uključiti.

Resetiranje postavki na tvorničke postavke

Sve se postavke uređaja za hlađenje vraćaju na tvorničke postavke (postavke pogledajte u poglavlju „Opis uređaja“).

- U načinu za podešavanje  senzorskom tipkom < ili > odaberite simbol .
- Pritisnite OK.
- Senzorskom tipkom > odaberite simbol .
- Pritisnite OK.



Uređaj za hlađenje se isključuje te se mora ponovno uključiti.

Informacije

Na zaslonu se prikazuju podaci o uređaju (oznaka modela i tvornički broj).

Savjet: Ovi podaci o uređaju su vrlo važni u slučaju javljanja kvara Miele servisu (pogledajte poglavlje „Servis“.)

Prikaz za izmjenu filtra za mirise



Nakon umetanja filtra za mirise (dodatni pribor) prvo morate aktivirati indikator zamjene filtra za mirise  u načinu za podešavanje .

Indikator zamjene filtra za mirise  na početnom zaslonu svakih Vas se 6 mjeseci podsjeća na to da morate zamijeniti filter za mirise (pogledajte poglavlje „Čišćenje i održavanje“, odlomak „Promjena filtra za mirise“).

Način rada za čišćenje

Način rada za čišćenje  olakšava čišćenje zone za hlađenje (pogledajte poglavlje „Čišćenje i održavanje“). Unutarnje osvjetljenje ostaje uključeno, iako je zona za hlađenje isključena. Akustički i optički signali su također isključeni.

Na početnom zaslonu se prikazuje uključen Način rada za čišćenje .

Način rada za čišćenje  se mora nakon čišćenja isključiti. Ukoliko su vrata uređaja zatvorena duže od 10 minuta, Način rada za čišćenje  se automatski isključuje.

Alarm vrata

 Zdravlje je ugroženo konzumacijom pokvarenih namirnica.

Ako je temperatura duže vrijeme viša od -18°C , namirnice se odmrzavaju ili su se odmrznule. Na taj se način smanjuje trajnost namirnica.

Provjerite jesu li se namirnice počele odmrzavati ili su odmrznute. U tom slučaju takve namirnice iskoristite što prije ili namirnice obradite (kuhajte ili pecite), prije no što ih ponovno zamrznete.

Kako bi se izbjegao gubitak energije u slučaju da vrata uređaja ostanu otvorena i kako bi se pohranjene namirnice zaštitile od topline, uređaj za hlađenje je opremljen sustavom upozorenja.

Ukoliko su vrata uređaja zone za hlađenje dulje vrijeme bila otvorena, na prikazu temperature se prikazuje . Dodatno se oglašava zvučni signal upozorenja.

Može se promijeniti vrijeme do uključivanja alarma vrata. Alarm vrata može se i isključiti (pogledajte poglavlje „Određivanje ostalih postavki“).

Čim se vrata uređaja zone za hlađenje zatvore prestaje ton upozorenja i na zaslonu se isključuje simbol za alarm .

Prijevremeno isključivanje zvučnog signala vrata

Ako Vas zvučni signal upozorenja smeta, možete ga prijevremeno isključiti.

■ Pritisnite *OK*.

Prestaje zvučni signal upozorenja i isključuje se simbol .

Ako vrata uređaja nisu zatvorena, zvučni signal upozorenja se ponavlja nakon 3 minute.

 Opasnost od zapaljivih mješavina plina.

Zapaljive mješavine mogu se zapaliti električnim dijelovima.

U uređaju za hlađenje nemojte pohranjivati eksplozivne tvari i proizvode sa zapaljivim pogonskim plinovima (npr. raspršivači). Odgovarajući raspršivači prepoznatljivi su po otisnutim podacima o sadržaju ili po simbolu plamena. Eventualni plinovi koji cure mogu se zapaliti na električne dijelove.

 Šteta uzrokovana namirnicama koje sadrže masnoće ili ulja.

Kada u uređaju za hlađenje ili u vratima uređaja pohranite namirnice koje sadrže masti ili ulja, mogu nastati pukotine uslijed naprezanja pa može doći do pucanja.

Pazite da mast ili ulje koje iscure ne dođe u kontakt s plastičnim dijelovima uređaja za hlađenje.

Ako cirkulacija zraka nije dostatna, smanjuje se učinak hlađenja i raste potrošnja energije.

Namirnice nemojte stavljati jedne uz druge kako bi zrak mogao dobro cirkulirati.

Različita područja hlađenja

Obzirom na prirodnu cirkulaciju zraka u zoni za hlađenje se podešavaju različiti rasponi temperature.

Hladan, težak zrak spušta se u donji dio zone za hlađenje. Kod pohrane namirnica iskoristite različite zone za hlađenje.

Najtoplije područje

Najtoplije područje zone za hlađenje nalazi se sasvim gore u prednjem dijelu i u vratima uređaja. Ovo područje upotrijebite primjerice za pohranu maslaca tako da bude pogodan za razmazivanje i sira tako da zadrži aromu.

Čuvanje namirnica u zoni za hlađenje

Najhladnije područje

Najhladnije područje u zoni za hlađenje je neposredno iznad DailyFresh ladice i uz stražnju stjenku.

S postavkom temperature od 4°C i odgovarajućom higijenom usporava se razvijanje bakterija, npr. salmonele i listerije, koje mogu dovesti do teškog trovanja hranom.

Ova područja stoga koristite za sve osjetljive i lako pokvarljive namirnice, kao primjerice:

- riba, meso, perad
- salame, gotova jela
- jela i peciva od jaja ili vrhnja
- svježe tijesto, tijesto za kolače, pizzu, pite
- sir i drugi proizvodi od svježeg mlijeka
- gotovo povrće u foliji
- načelno sve svježe namirnice (čiji se rok trajanja odnosi na temperaturu skladištenja od minimalno 4°C)

Savjet: Namirnice pohranite tako da namirnice ne dodiruju stražnju stjenku zone za hlađenje. Namirnice bi se inače mogle zamrznuti za stražnju stjenku.

Neprikladno za zonu za hlađenje

Ne mogu se sve namirnice pohraniti pri temperaturi nižoj od 5°C, jer su osjetljive na hladnoću.

U namirnice osjetljive na hladnoću ubrajaju se i:

- ananas, avokado, banane, nar, mango, dinja, papaja, plod pasiflore (passion fruit), citrusi (poput limuna, naranče, mandarine, grejpa)
- voće (koje treba dozreti)
- patlidžan, krastavac, krumpir, paprika, rajčica, tikvica
- tvrdi sir (parmezan, tvrdi „planinski“ sir)

Napomene za kupovinu namirnica

Najvažniji preduvjet duge pohrane je svježina namirnica u trenutku spremanja u uređaj za hlađenje.

Pazite i na rok trajanja i odgovarajuću temperaturu za pohranu namirnica.

Nastojite ne prekidati hladni lanac, kad primjerice namirnice transportirate u toplom autu.

Ispravna pohrana namirnica

Namirnice za hlađenje čuvajte zapakirane ili dobro zaklopljene (u DailyFresh ladici postoje iznimke).

Tako se izbjegava upijanje stranih mirisa, isušivanje namirnica i prenošenje eventualno prisutnih klica. Na to posebice pazite kod pohrane namirnica životinjskog porijekla. Pazite da namirnice poput sirovog mesa i ribe ne dođu u kontakt s ostalim namirnicama.

Kod ispravno podešene temperature i odgovarajuće higijene rok trajanja namirnica može se znatno produžiti. Izbjegava se propadanje namirnica.

Namirnice bogate bjelančevinama

Uzmite u obzir da se namirnice bogatije bjelančevinama brže kvare. To znači da će se mekušci i rakovi pokvariti brže od primjerice ribe, a riba brže od mesa.

Pohrana namirnica u DailyFresh ladici

DailyFresh ladica

U DailyFresh ladici vladaju dobri uvjeti za pohranu voća i povrća.

U DailyFresh ladici se vlažnost zraka može regulirati tako da je načelno u skladu s namirnicama koje se tu čuvaju. Povećana vlažnost zraka pogoduje tome da namirnice zadržavaju svoju vlastitu vlažnost te se ne isušuju brzo. Temperatura približno odgovara temperaturi u klasičnoj zoni za hlađenje.

Pazite na to da je i dobro stanje same namirnice koju pohranjujete ključno za dobar rezultat čuvanja.

Promjena vlažnosti zraka u DailyFresh ladici za voće i povrće

Visoka vlažnost zraka načelno ovisi o vrsti i količini pohranjenih namirnica, ako se namirnice pohranjuju bez pakiranja.

Ako u uređaju ima manje namirnica, vlažnost zraka može biti preniska.

Savjet: Ako pretinac nije pun namirnica pohranjujte u hermetički zatvorenim pakiranjima.

Odabir niske razine vlažnosti δ

Kod isporuke je vlažnost zraka povišena te je poklopac pretinca pomaknut prema otraga $\delta\delta\delta$.

Promijenite stanje prilikom isporuke samo kada imate previsoku vlažnost zraka u DailyFresh ladici:

- Otvorite DailyFresh ladicu.

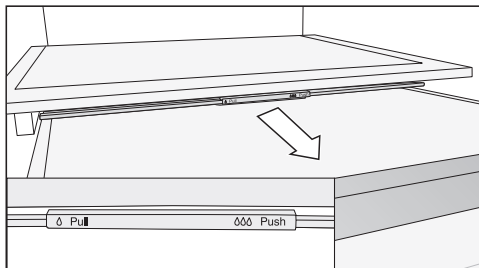

- Poklopac pretinca povucite prema naprijed do kraja.

Poklopac pretinca je otvoren te se smanjuje vlažnost zraka δ .

Odabir povišene vlažnosti zraka $\delta\delta\delta$

- Otvorite DailyFresh ladicu.

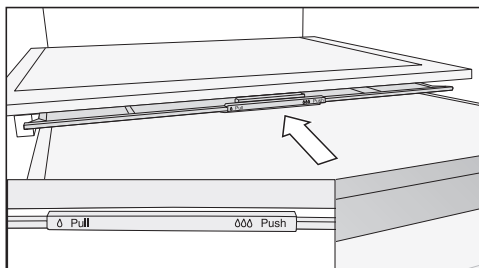

- Poklopac pretinca gurnite otraga do kraja.

Poklopac pretinca je zatvoren te vlažnost ostaje u ladici $\delta\delta\delta$.

Pohrana namirnica u DailyFresh ladici

Još jednom obratite pažnju na naredne savjete, ukoliko niste zadovoljni s rezultatima Vaših pohranjenih namirnica (namirnice djeluju primjerice već nakon kraćeg vremena opušteno ili uvenulo):

- Pohranjujte samo svježe namirnice. Stanje pohrane namirnica presudno je za rezultat svježine.
- Operite DailyFresh ladicu prije pohrane namirnica.
- Ocijedite vrlo vlažne namirnice prije pohrane.
- U DailyFresh ladicu nemojte pohranjivati namirnice osjetljive na hladnoću (pogledajte poglavlje „Pohrana namirnica u zoni za hlađenje“, odlomak „Neprikladno za zonu hlađenja“).
- Za pohranu namirnica odaberite točan položaj poklopca pretinca (nisku δ ili povišenu $\delta\delta\delta$ vlažnost zraka).
- Povišena vlažnost zraka $\delta\delta\delta$ se sama održava uslijed vlažnosti koju sadrže pohranjene namirnice, kada ih čuvate bez pakiranja. Što je više namirnica u ladici to je vlažnost zraka veća.
- Ako se kod postavke $\delta\delta\delta$ sakupi previše vlage u pretincu te ona utječe na namirnice, prije svega uklonite kondenzat s dna te na njega položite rešetku ili slično, kako bi se višak vlage mogao odvoditi. Alternativno, podesite nisku vlažnost zraka δ , tako da poklopac pretinca povučete prema naprijed.
- Ukoliko je vlažnost zraka, unatoč postavci $\delta\delta\delta$ jednom preniska, namirnice zapakirajte u vakumiranu ambalažu.

Primjena podrmskog pretinca

Podrumski pretinac posebno je prikladan za pohranu namirnica osjetljivih na hladnoću primjerice krumpira, luka ili tropskog voća kao i svih namirnica te pića (npr. različitih vrsta vina) koji ne bi smjeli biti suviše hladni prilikom konzumacije.

U namirnice osjetljive na hladnoću ubrajaju se i:

- ananas, avokado, banane, nar, mango, dinja, papaja, plod pasiflore (passion fruit), citrusi (poput limuna, naranče, mandarine, grejpa)
- voće koje treba dozreti
- patlidžan, krastavac, krumpir, paprika, rajčica, tikvica
- tvrdi sir (parmezan)

Savjeti za pohranu za podrmski pretinac

 Šteta uzrokovana teškim punjenjem.

Preteško punjenje može uzrokovati štetu na ladici i na izvlačnim kolicima uključujući spremnik te spremnik za boce.

Pridržavajte se maksimalnog opterećenja:

gornja ladica = 20 kg

izvlačna kolica uključujući spremnik te spremnik za boce = 30 kg

- U gornju ladicu pohranjujte konzerve, nezapakirano voće i povrće osjetljivo na hladnoću ili maslac, koji se treba održavati mazivim.
- U stražnji spremnik izvlačnih kolica pohranjujte manje količine nezapakiranog voća i povrća.
- U spremnik za boce pohranjujte krumpir, luk, vino osjetljivo na hladnoću ili druge napitke.

Što se događa pri zamrzavanju svježih namirnica?

 Zdravlje je ugroženo konzumacijom pokvarenih namirnica.

Ako je temperatura duže vrijeme viša od -18°C , namirnice se odmrzavaju ili su se odmrznule. Na taj se način smanjuje trajnost namirnica.

Provjerite jesu li se namirnice počele odmrzavati ili su odmrznute. U tom slučaju takve namirnice iskoristite što prije ili namirnice obradite (kuhajte ili pecite), prije no što ih ponovno zamrznete.

Svježe namirnice morate što prije zamrznuti kako bi se očuvale njihove hranjive vrijednosti, vitamini, izgled i okus.

Ako su namirnice brzo zamrznute, stanična tekućina ima manje vremena za prijelaz u međuprostor. Stanice se puno manje smanjuju. Pri odmrzavanju se samo manja količina tekućine, koja je prešla u međuprostor, vraća u stanice, pa je time gubitak soka bitno manji. Stoga nastaje vrlo mala lokvica vode.

Uporaba pretinca za zamrzavanje

Pretinac za zamrzavanje koristite za:

- pohranu gotovih zamrznutih namirnica
- pravljenje kockica leda
- zamrzavanje manjih količina namirnica

Podaci o maksimalnom kapacitetu zamrzavanja nalaze se na tipskoj naljepnici.

Maksimalna snaga zamrzavanja informira o tome koja se količina namirnica može u potpunosti zamrznuti u koliko sati.

Pohrana prethodno zamrznutih namirnica

Želite li pohraniti prethodno zamrznute namirnice, već prilikom kupovine u trgovini provjerite sljedeće:

- je li pakiranje oštećeno
 - rok trajanja
 - temperatura zone za hlađenje u trgovini mora biti -18°C ili niža
- Ako je moguće, smrznutu hranu transportirajte u izoliranoj vrećici te ju brzo spremite u uređaj za hlađenje.

Zamrzavanje i pohrana

Zamrzavanje svježih namirnica

Prije stavljanja u zamrzivač

- Kod zamrzavanja svježih namirnica čija je količina veća od 2 kg 4–6 sati unaprijed uključite funkciju Brzo hlađenje ❄️.

Već pohranjene zamrznute namirnice time dobivaju rezervnu hladnoću.

- Zamrzavajte smo svježe i besprijeorne namirnice.

Imajte na umu da određene namirnice nisu pogodne za zamrzavanje. Navedenom pripadaju primjerice vrste povrća, koje se konzumiraju sirove, poput salate ili radiča.

Savjet: Kako bi se očuvala boja, okus, aroma i vitamin C povrće prije zamrzavanja kratko prokuhajte. Povrće u porcijama prokuhajte 2–3 minute. Potom izvadite povrće i brzo ga ohladite u hladnoj vodi. Ostavite povrće da se ocijedi.

Pakiranje namirnica

- Zamrzavajte porcije.

Savjet: Kako bi se spriječili tragovi zamrzavanja, odaberite prikladno pakiranje (poput primjerice posuda za zamrzavanje).

- Istisnite zrak iz pakiranja te pakiranje dobro zatvorite.
- Označite sadržaj pakiranja i napišite datum zamrzavanja.

Zamrzavanje namirnica

Namirnice koje zamrzavate ne smiju dodirivati već zamrznute namirnice, kako se već zamrznute namirnice ne bi otopile.

- Koristite suhu ambalažu kako biste izbjegli međusobno zamrzavanje namirnica ili zamrzavanje za podlogu.
- Namirnice položite preko cijelog dna pretinca za zamrzavanje ili u kontaktu s bočnim stjenkama, kako bi se namirnice brzo u cijelosti zamrznule.

Oko 24 sata nakon umetanja završen je postupak zamrzavanja.

- Ponovo isključite funkciju Brzo hlađenje ❄️.

Period pohrane zamrznutih namirnica

Grupa-namirnica	Period pohrane (mjeseci)
Sladoled	2 do 6
Kruh, peciva	2 do 6
Sir	2 do 4
Riba, masna	1 do 2
Nemasna riba	1 do 5
Kobasice, šunka	1 do 3
Divljač, svinjetina	1 do 12
Perad, govedina	2 do 10
Povrće, voće	6 do 18
Začinsko bilje	6 do 10

Navedena vremena pohrane su orijentacijske vrijednosti.

Kod uobičajenih duboko zamrznutih proizvoda ključan je rok trajanja naveden na pakiranju.

Pri konstantnoj temperaturi zamrzavanja od -18°C i s odgovarajućom higijenom, može se iskoristiti maksimalno vrijeme pohrane namirnica te izbjeći propadanje namirnica.

Brzo hlađenje napitaka

Trebate li za brzo hlađenje pohraniti boce u pretinac za zamrzavanje, iste izvadite iz pretinca za zamrzavanje **najkasnije nakon 1 sata**, u suprotnom će boce puknuti.

Korištenje pribora

Priprava kockica leda

- Posudu za led napunite 3/4 vodom te posudu za led stavite na dno pretinca za zamrzavanje.
- Ako se posuda za led zamrzne za dno, kako biste ju odlijepili koristite tup predmet, npr. držak žlice.

Savjet: Kockice leda se lagano vade iz posude kad ih kratko držite pod mlazom vode.

Odleđivanje

Zona za hlađenje i DailyFresh ladica

Zona za hlađenje i DailyFresh ladica automatski se odleđuju.

Tijekom rada kompresora zbog njegove se funkcije na stražnjoj stjenci zone za hlađenje može stvoriti led ili kapljice vode. Led i kapljice vode se ne trebaju ukloniti.

Voda nastala otapanjem leda otječe kroz žlijeb i otvor za otjecanje vode u sustav za isparavanje na stražnjoj stjenci uređaja za hlađenje. Zbog topline kompresora voda nastala odleđivanjem automatski isparava.

Očistite žlijeb i otvor za otjecanje vode nastale odleđivanjem. Voda nastala odleđivanjem mora neometano otjecati.

Odleđivanje pretinca za zamrzavanje

Pretinac za zamrzavanje ne odleđuje se automatski.

U pretincu za zamrzavanje se uslijed normalnog rada, primjerice na unutar-njim stjenkama, s vremenom stvaraju mraz i led. Jačina stvaranja mraza i leda ovisi i o sljedećem:

- Vrata uređaja za zamrzavanje su se često otvarala ili su bila dulje vrijeme otvorena.
- Nedavno su zamrznute veće količine namirnica.
- Povišena je relativno niska vlaga zraka u prostoru.

Zbog debelog sloja leda u određenim se situacijama ne mogu dobro zatvoriti vrata pretinca za zamrzavanje. Ujedno se smanjuje i snaga hlađenja što povećava potrošnju energije.

- Povremeno odledite pretinac za zamrzavanje, a najkasnije kada se mjestice stvori sloj leda debljine 0,5 cm.

Savjet: Iskoristite situacije kad u uređaju ima vrlo malo namirnica ili ih uopće nema ili kada su vlažnost zraka i temperatura u prostoriji niske.

 Opasnost od štete uzrokovane pogrešnim odleđivanjem.

Prilikom odleđivanja pazite da ne oštetite površinu isparavanja, što može dovesti do neispravnosti uređaja.

Ne stružite mraz ili slojeve leda. Ne upotrebljavajte šiljaste predmete ili predmete oštih rubova.

Za ubrzavanje postupka odmrzavanja nemojte upotrebljavati mehanička pomoćna sredstva ili druga sredstva, koja ne preporučuje proizvođač.

Pazite da u ugradbeni ormar ne dospije voda.

Priprema za odleđivanje

- Oko 4 sata prije odleđivanja uključite funkciju Brzo hlađenje ❄.

Tako ćete već zamrznute namirnice dulje moći držati na sobnoj temperaturi.

- Izvadite zamrznute namirnice. Namirnice umotajte u nekoliko slojeva novinskog papira ili u pokrivače.

Savjet: Namirnice možete čuvati i u vrećicama namijenjenim za zamrznute proizvode.

- Zamrznute namirnice držite na hladnom mjestu dok pretinac za zamrzavanje ne bude ponovno spreman.

Za odleđivanje

Što namirnice dulje stoje na sobnoj temperaturi to je njihov rok trajanja kraći.

Odleđivanje se mora odvijati brzo.

- Isključite funkciju Brzo hlađenje ❄ i uređaj za hlađenje.
- Izvucite utikač iz utičnice ili isključite osigurač kućne instalacije.
- Ostavite vrata pretinca za zamrzavanje otvorena.

Savjet: Odleđivanje ćete ubrzati ako u pretinac za zamrzavanje na podložak za posude za kuhanje stavite 2 posude s vrućom vodom (ne kipućom). U tom slučaju vrata zamrzivača trebaju biti zatvorena kako toplina ne bi izašla.

- Izvadite komade leda koji su se otpustili.
- Vodu od otapanja leda više puta pokupite spužvom ili krpom.

Nakon odleđivanja

- Očistite pretinac za zamrzavanje i osušite ga.
- Ponovo priključite uređaj za hlađenje te ga uključite.
- Namirnice vratite u pretinac za zamrzavanje čim je temperatura u pretincu dovoljno niska.

Čišćenje i održavanje

Ne uklanjajte tipsku naljepnicu u unutrašnjosti uređaja za hlađenje. Ona je potrebna ako se pojavi smetnja.

Pazite da u elektroniku ili rasvjetu ne dospije voda.

 Opasnost od štete uzrokovane prodiranjem vlage u uređaj.

Para parnog čistača može oštetiti plastiku ili električne komponente. Za čišćenje uređaja za hlađenje ne koristite parni čistač.

Kroz otvor za otjecanje vode nastale odleđivanjem ne smije teći voda za čišćenje.

Napomene za sredstva za čišćenje

U unutrašnjosti uređaja za hlađenje koristite samo sredstva za čišćenje i održavanje koja nisu štetna za namirnice.



Kako ne biste oštetili površine, za čišćenje **nemojte** upotrebljavati



- sredstva za čišćenje koja sadrže sodu, amonijak, kiseline ili klor
- sredstva za uklanjanje kamenca
- abrazivna sredstva za čišćenje (primjerice prašak za ribanje, mlijeko za ribanje, kamen za čišćenje)
- sredstva za čišćenje koja sadrže otapala
- sredstva za čišćenje plemenitog čelika
- sredstva za čišćenje perilica posuđa
- raspršivače za čišćenje pećnica
- sredstva za čišćenje stakla
- spužvice za ribanje i četke (primjerice spužvice za čišćenje lonaca)
- gumice za uklanjanje prljavštine
- oštre metalne strugalice

Za čišćenje preporučujemo čistu spužvicu, mlaku vodu i malo sredstva za pranje posuđa.

Priprema uređaja za hlađenje za čišćenje

Savjet: Uključite način rada za čišćenje . Hlađenje zone za hlađenje je pritom isključeno, unutarnje osvjetljenje ostaje uključeno.

- U načinu za podešavanje  senzorskom tipkom < ili > odaberite simbol .
- Pritisnite OK.

Kad je način rada za čišćenje  uključen pojavljuje se točka u gornjem kutu zaslona .

Na početnom zaslonu se prikazuje uključen način rada za čišćenje .

Hlađenje zone za hlađenje je isključeno, unutarnje osvjetljenje ostaje uključeno.

- Izvadite namirnice iz uređaja za hlađenje i pohranite ih na hladno mjesto.
- Za čišćenje izvadite sav pribor koji se može izvaditi (pogledajte poglavlje „Vađenje, rastavljanje i čišćenje pribora“).
- Odledite pretinac za zamrzavanje (pogledajte poglavlje „Odmrzavanje“).

Čišćenje unutrašnjosti uređaja

Uređaj za hlađenje čistite redovito, ali barem jednom mjesečno, a pretinac za zamrzavanje nakon svakog odležavanja.

Ako nečistoće dulje stoje, u određenim se okolnostima zaprljanja više ne mogu ukloniti.

Površine se mogu obojiti ili promijeniti.

Nečistoće je najbolje odmah ukloniti.

- Očistite **unutrašnjost** s čistom spužvicom, mlakom vodom uz dodatak male količine deterdženta za ruke.
- Nakon čišćenja sve prebrišite čistom mokrom krpom i osušite krpom.
- Pretinac za zamrzavanje čistite nakon svakog odležavanja.
- Štapićem ili sl. češće očistite žlijeb i otvor za odvod vode nastale odležavanjem tako da voda može neometano otjecati.
- Uređaj za hlađenje još kratko vrijeme ostavite otvoren, kako bi se uređaj za hlađenje dovoljno prozračio i kako biste izbjegli stvaranje neugodnih mirisa.

Čišćenje i održavanje

Ručno pranje ili pranje pribora u perilici posuđa

Dijelovi u nastavku čiste se **isključivo** ručno:

- ukrasne letvice nalik plemenitom čeliku
- varijabilna polica za boce (dostupna kao dodatni pribor)
- sve ladice i poklopce pretinaca (sadržani ovisno o modelu)
- spremnike izvlačnih kolica, uključujući držače
- plastični dijelovi površine za odlaganje s okretnim dnom (dostupni kao dodatni pribor)
- kutija za sortiranje (dostupna kao dodatni pribor)

Sljedeći dijelovi **moгу se prati u perilici posuđa**:

 Šteta uzrokovana visokim temperaturama pranja posuđa.

Dijelovi uređaja za hlađenje mogu se oštetiti i primjerice deformirati pranjem u perilici posuđa pri temperaturi većoj od 55°C.

Za dijelove koji se mogu prati u perilici posuđa birajte isključivo programe pranja pri maksimalnoj temperaturi 55°C.

U kontaktu s prirodnim proizvodima u boji, primjerice mrkvom, rajčicom i kečapom, dijelovi od plastike u perilici posuđa mogu poprimiti boju. Ova promjena boje ne utječe na stabilnost dijelova.

- držač za boce, posuda za jaja, posuda za led
- police za odlaganje i police za boce u vratima uređaja (bez ukrasne letvice nalik plemenitom čeliku)
- površine za odlaganje (bez letvica i bez otiska)
- držač za filter za mirise (dostupno kao dodatni pribor)

Vađenje i rastavljanje pribora u svrhu čišćenja

Rastavljanje police za odlaganje/police za boce

Uklonite ukrasnu letvicu u izgledu plemenitog čelika, prije nego što police za odlaganje/police za boce perete u perilici posuđa.

Kako biste uklonili ukrasnu letvicu, postupite kako slijedi:

- Položite police za odlaganje/police za boce na radnu površinu.
- Letvicu povucite s jedne strane.
- Nakon čišćenja ponovno pričvrstite ukrasnu letvicu na police za odlaganje/police za boce.

Izvlačenje površine za odlaganje

Prije čišćenja površina za odlaganje, uklonite ukrasnu letvicu. Pritom postupite kako slijedi:

- Površinu za odlaganje položite na radnu površinu na mekanu podlogu (primjerice kuhinjsku krpu).

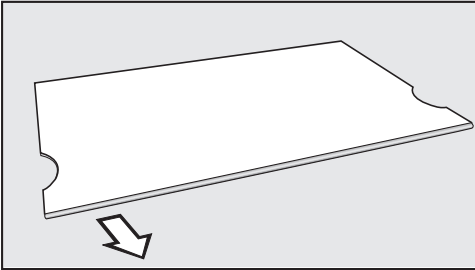

- Letvicu povucite s jedne strane.
- Nakon čišćenja ponovno pričvrstite ukrasnu letvicu na površinu za odlaganje.

Vađenje ladice

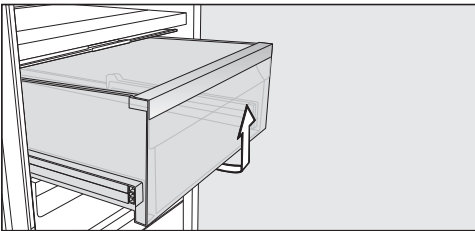

- Izvucite ladicu podižući prednju stranu.
- Nakon čišćenja ladicu gurnite natrag.

Uklanjanje poklopca pretinca

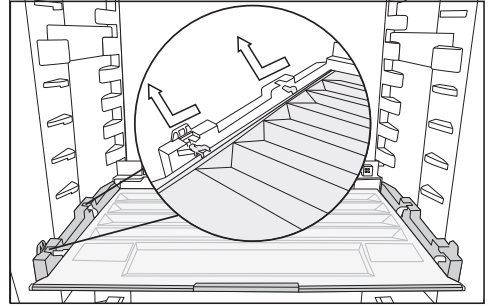

- Sprijeda podignite poklopac te ga izvucite.
- Nakon pranja poklopac ponovno umetnite.

Vađenje ladice i spremnika podrumskog pretinca

- Izvlačna kolica izvucite do ruba.
- Gornju ladicu izvucite do ruba.

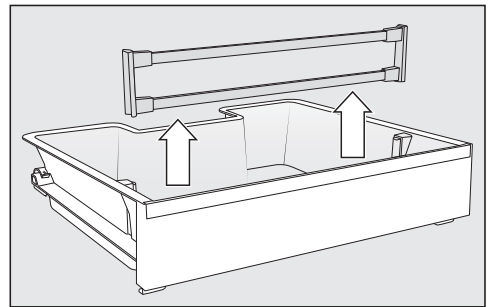

- Izvadite držače.

Čišćenje i održavanje

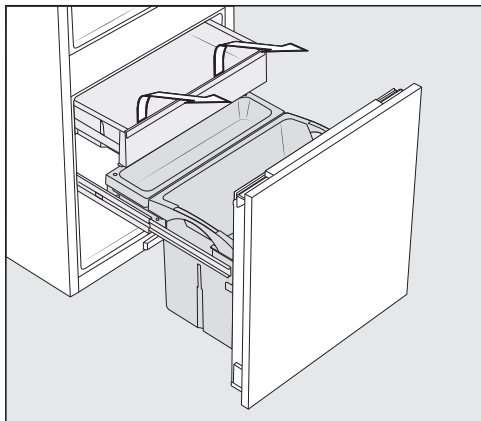

- Ladicu primite postrance u stražnjem dijelu te ju prvo podignite prema gore i potom povucite prema naprijed.

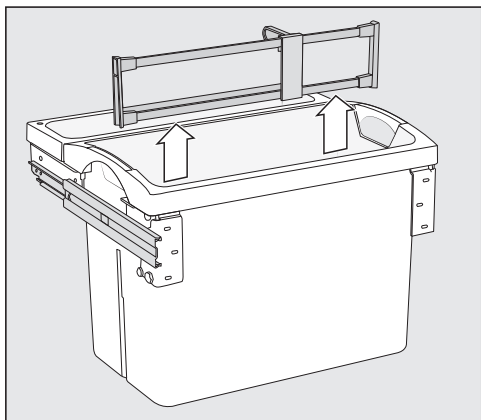

- Izvadite držače.

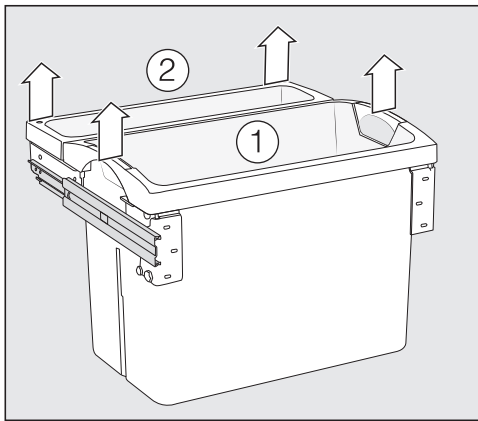

- Podignite spremnik za boce ① prema gore te ga izvadite.
- Podignite stražnji spremnik ② prema gore te ga izvadite.
- Nakon pranja, ponovno postavite držače te umetnite ladicu/spremnike natrag u izvlačna kolica.

Zamjena filtra za mirise (dodatni pribor)

SVAKIH 6 MJESECI TREBATE ZAMIJENITI FILTRE ZA MIRISE IZ DRŽAČA.

Simbol  na početnom zaslonu podsjeća Vas na to da morate promijeniti filtar za mirise.

Patronu filtra za mirise KKF-RF možete nabaviti u Miele servisu, u Miele specijaliziranoj prodavaonici ili na internetu.

- Izvucite držač prema gore od površine za odlaganje.

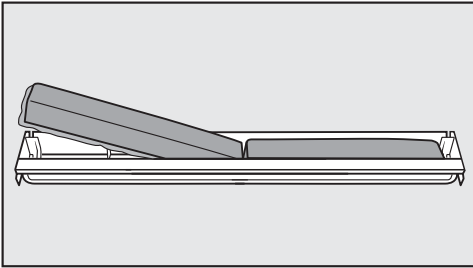

- Izvadite oba filtra za mirise i u držač umetnite nove filtre s okvirom okrenutim prema dolje.

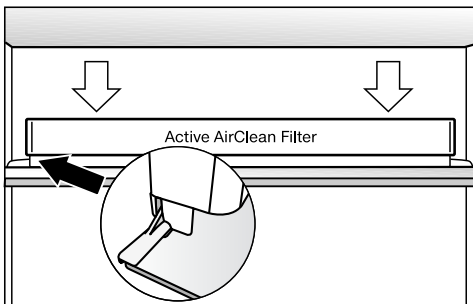

- Držač postavite na sredinu zaštitne letvice površine za odlaganje, tako da uskoči u ležište.
- Kako biste potvrdili promjenu filtra, dodirnite senzorsku tipku OK.

Prikaz izmjene filtra za mirise se gasi i brojač se vraća na početak.

Na početnom se zaslonu isključuje simbol .

Čišćenje brtve na vratima

 Šteta uzrokovana pogrešnim čišćenjem.

Ako brtvu na vratima tretirate uljima ili mastima ona može postati porozna.

Brtvu na vratima ne tretirajte uljima ili masnoćom.

- Brtvu na vratima redovito čistite samo čistom vodom i zatim brtvu na vratima temeljito osušite krpom.

Čišćenje poprečnih otvora za prozračivanje i odzračivanje

Nakupine prašine povećavaju potrošnju energije.

- Poprečne otvore za prozračivanje i odzračivanje redovito čistite kistom ili usisavačem (upotrebljavajte primjerice usisni kist za Miele usisavač).

Čišćenje i održavanje

Nakon čišćenja

- Na upravljačkoj ploči dodirnite senzorsku tipku OK.

Na zaslonu se prikazuje .

- Pritisnite OK.

Kad je način rada za čišćenje  isključen gasi se točka u gornjem kutu zaslona.

- Senzorskim tipkama < i > odaberite simbol  i potvrdite s OK.

Uređaj za hlađenje ponovo počinje hladiti.

- Sve dijelove vratite u uređaj za hlađenje.
- Na neko vrijeme uključite funkciju Brzo hlađenje  kako bi se temperatura u uređaju za hlađenje brzo spustila.
- Namirnice stavite u uređaj za hlađenje čim je temperatura dovoljno niska.
- Zatvorite vrata uređaja.

Sami možete ukloniti većinu grešaka i smetnji, koje se mogu pojaviti u svakodnevnom korištenju. U mnogo slučajeva možete uštedjeti vrijeme i novac, jer nećete morati zvati servis.

Informacije za samostalno uklanjanje grešaka naći ćete na www.miele.com/service.

Sljedeće tablice pomoći će Vam u otkrivanju uzroka smetnji ili poteškoća i pronalazenju njihovog rješenja.

Do uklanjanja smetnji po mogućnosti ne otvarajte vrata uređaja za hlađenje tako da gubitak hladnoće bude što manji.

Problem	Uzrok i rješenje
Uređaj za hlađenje nema snagu hlađenja te se osvijetljenje unutrašnjosti ne uključuje kada su vrata uređaja otvorena.	Uređaj za hlađenje nije uključen i na zaslonu svijetli ☹.
	■ Uključite uređaj za hlađenje.
	Utikač nije pravilno umetnut u utičnicu. ■ Utaknite utikač u utičnicu. Kada je uređaj za hlađenje isključen na zaslonu se prikazuje ☹.
	Osigurač kućne instalacije je isključen. Moguće je da su uređaj za hlađenje, kućni napon ili neki drugi uređaj neispravni. ■ Pozovite električara ili servis.
Kompresor stalno radi.	Nije kvar. Kako biste štedjeli energiju, kompresor hladi slabijim intenzitetom kada je potreba za hlađenjem smanjena. Time produljujete trajnost kompresora.
Kompresor se uključuje sve češće i na duže vrijeme, temperatura u uređaju za hlađenje je preniska.	Poprečni otvori za prozračivanje i odzračivanje su blokirani ili začepljeni prašinom. ■ Poprečne otvore za prozračivanje i odzračivanje nemojte blokirati. ■ Poprečne otvore za prozračivanje i odzračivanje redovito čistite od prašine.
	Vrata uređaja i vrata pretinca za zamrzavanje su se često otvarala. ■ Vrata uređaja ili pretinca za zamrzavanje otvarajte samo kada je to stvarno potrebno i što je kraće moguće.



Što učiniti, ako ...

Problem	Uzrok i rješenje
	Potrebna se temperatura nakon nekog vremena ponovno sama podešava.
	Vrata uređaja i/ili pretinca za zamrzavanje nisu dobro zatvorena. U pretincu za zamrzavanje možda se stvorio deblji sloj leda. ■ Zatvorite vrata uređaja. Potrebna se temperatura nakon nekog vremena ponovno sama podešava. Ako se već formirao deblji sloj leda, snaga hlađenja se smanjuje čime se povećava potrošnja energije. ■ Odledite pretinac za zamrzavanje i očistite ga.
	Temperatura okoline je previsoka. Što je temperatura okoline viša to kompresor duže radi. ■ Pridržavajte se uputa iz poglavlja „Ugradnja“, odlomak „Mjesto postavljanja“.
	Uređaj za hlađenje nije pravilno ugrađen u nišu. ■ Uređaj za hlađenje ugradite u skladu s naputcima iz priloženih uputa za ugradnju.
	U uređaju za hlađenje je podešena preniska temperatura. ■ Korigirajte postavku temperature.
	Odjednom je zamrznuta veća količina namirnica. ■ Pridržavajte se napomena u poglavlju „Zamrzavanje i pohrana“.
	Funkcija Brzo hlađenje ❄️ je još uključena. ■ Za uštedu energije sami prijevremeno isključite funkciju Brzo hlađenje ❄️.













Problem	Uzrok i rješenje
<p>Kompresor se uključuje sve rjeđe i na kraće vrijeme, temperatura u zamrzivaču raste.</p>	<p>To nije greška. Podešena temperatura je previsoka.</p> <ul style="list-style-type: none"> ■ Korigirajte postavku temperature. ■ Temperaturu još jednom provjerite za 24 sata. <p>Zamrznute namirnice se počinju odmrzavati. Prekoračena je temperatura okoline na koju je uređaj za hlađenje podešen.</p> <p>Kompresor se rjeđe uključuje kad je temperatura okoline niska. Stoga temperatura u pretincu za zamrzavanje može porasti.</p> <ul style="list-style-type: none"> ■ Pridržavajte se uputa iz poglavlja „Ugradnja“, odlomak „Mjesto postavljanja“. ■ Povećajte temperaturu okoline.
<p>Uređaj za hlađenje je zamrznut ili se u unutar-njem prostoru uređaja za hlađenje stvara kondenzacijska voda. Vrata uređaja se možda ne zatvaraju ispravno.</p>	<p>Brтва vrata ispala je iz utora.</p> <ul style="list-style-type: none"> ■ Provjerite je li brtva vrata dobro pozicionirana u utoru. <p>Brтва vrata je oštećena.</p> <ul style="list-style-type: none"> ■ Provjerite je li brtva vrata oštećena.
<p>Oštećena je brtva vrata ili ju se potrebno izmijeniti.</p>	<p>Brтва vrata može se izmijeniti bez alata.</p> <ul style="list-style-type: none"> ■ Promijenite brtvu vrata. Brtvu možete kupiti u specijaliziranoj trgovini ili u servisu.

Što učiniti, ako ...











Opći problemi s uređajem za hlađenje



Problem	Uzrok i rješenje
Dno zone za hlađenje je mokro.	Začepljen je otvor za otjecanje vode nastale odleđivanjem. ■ Očistite žlijeb i otvor za otjecanje vode nastale odleđivanjem.
Namirnice su zamrznute za površinu.	Prilikom pohrane, pakiranje namirnica nije bilo suho. ■ Zamrznutu namirnicu odvojite pomoću tupog predmeta, primjerice drške žlice.
Pretinac za zamrzavanje ima deblji sloj leda.	Vrata pretinca za zamrzavanje ne zatvaraju se ispravno. ■ Provjerite zatvaraju li se ispravno vrata pretinca za zamrzavanje.
	Pretinac za zamrzavanje se mora odmrdnuti. ■ Odledite pretinac za zamrzavanje i očistite ga.
Zvučni signal upozorenja se ne oglašava iako su vrata uređaja već neko vrijeme otvorena.	To nije greška. U načinu za podešavanje je isključen signal upozorenja. Ukoliko želite ponovo uključiti zvučni signal: ■ U načinu za podešavanje  senzorskom tipkom < ili > odaberite simbol  .
	■ Pritisnite OK. ■ Senzorskim tipkama < i > odaberite željenu glasnoću zvuka upozorenja i signala. ■ Pritisnite OK. Kod uključenih tonova upozorenja i signalnih tonova prikazuje se  .

Poruke na zaslonu

Poruka	Uzrok i rješenje
<p>Na zaslonu svijetli , uređaj za hlađenje nema snagu hlađenja, ali je funkcionalno rukovanje uređajem kao i unutarnje osvjetljenje.</p>	<p>Uključen je prezentacijski način rada.</p> <ul style="list-style-type: none"> ■ Pritisnite <i>OK</i>. <p>Na zaslonu se prvo prikazuje Miele, a potom početni zaslon.</p> <ul style="list-style-type: none"> ■ Pritisnite <i>OK</i>. ■ U načinu za podešavanje  senzorskom tipkom < ili > odaberite simbol . ■ Pritisnite <i>OK</i>. <p>Nakon što je prezentacijski način rada  isključen, uređaj za hlađenje se isključuje te se mora ponovno uključiti.</p>
<p>Na zaslonu svijetli , hladnjakom se ne može upravljati.</p>	<p>Još je uključena funkcija čišćenja.</p> <ul style="list-style-type: none"> ■ Isključite funkciju čišćenja na način da na upravljačkoj ploči dodirnete senzorsku tipku <i>OK</i>. <p>Na zaslonu se prikazuje .</p> <ul style="list-style-type: none"> ■ Pritisnite <i>OK</i>. <p>Kad je način rada za čišćenje  isključen gasi se točka u gornjem kutu zaslona.</p> <ul style="list-style-type: none"> ■ Senzorskom tipkom < ili > odaberite simbol  i dodirnite <i>OK</i>. <p>Uređaj za hlađenje ponovo počinje hladiti.</p>
<p>Na zaslonu se ništa ne prikazuje. Zaslon je crn.</p>	<p>Šabat način rada  je uključen: unutarnje osvjetljenje je isključeno, uređaj za hlađenje radi.</p> <ul style="list-style-type: none"> ■ Pritisnite <i>OK</i>. <p>Na zaslonu se prikazuje .</p> <ul style="list-style-type: none"> ■ Pritisnite <i>OK</i>. <p>Kad je Šabat način rada  uključen pojavljuje se točka u gornjem kutu zaslona .</p> <ul style="list-style-type: none"> ■ Pritisnite <i>OK</i>. <p>Kad je Šabat način rada  isključen gasi se točka u gornjem kutu zaslona.</p>

Što učiniti, ako ...

Poruka	Uzrok i rješenje
Na zaslonu svijetli , uređajem za hlađenje se ne može upravljati.	Uključena je funkcija zaključavanja. ■ Isključite na kratko funkciju zaključavanja ili u potpunosti isključite zaključavanje (pogledajte poglavlje „Određivanje ostalih postavki“, odlomak „Kratkotrajno isključivanje/potpuno isključivanje funkcije zaključavanja  /  “).
Na početnom zaslonu svijetli simbol , dodatno se oglašava zvučni signal.	Indikator za izmjenu filtra za mirise  podsjeća Vas na to da se mora promijeniti filter za mirise. ■ Zamijenite filter za mirise u držaču (pogledajte poglavlje „Čišćenje i održavanje“, odlomak „Zamjena filtra za mirise“ (dodatni pribor)) te zamjenu filtra za mirise potvrdite senzorskom tipkom OK. Na početnom se zaslonu isključuje simbol  .
Za zaslonu svijetli  i  i dodatno se oglašava zvučni signal upozorenja.	Aktiviran je zvučni signal za vrata . ■ Pritisnite OK. Prestaje zvučni signal upozorenja i isključuje se simbol   . ■ Zatvorite vrata uređaja.

Poruka	Uzrok i rješenje
<p>Na zaslonu svijetli , eventualno se prikazuje oznaka greške F s brojkama. Dodatno se oglašava zvučni signal upozorenja.</p>	<p>U pitanju je kvar.</p> <ul style="list-style-type: none"> ■ Signal upozorenja isključite na način da dodirnete OK. ■ Nazovite servis. <p>Za prijavu greške uz prikazanu oznaku greške potrebna Vam je i oznaka modela te tvornički broj Vašeg uređaja za hlađenje. Ove informacije i se mogu izravno prikazati:</p> <ul style="list-style-type: none"> ■ Pritisnite OK. <p>Na zaslonu se prikazuju potrebni podaci o uređaju.</p> <ul style="list-style-type: none"> ■ Pritisnite OK. ■ Kako biste isključili uređaj za hlađenje senzorskom tipkom < ili > odaberite simbol . ■ Kako biste napustili prikaz informacija, senzorskom tipkom < ili > odaberite simbol . ■ Pritisnite OK. <p>Prikazuje se greška uređaja: ovaj prikaz uvijek ima prednost te odmah otkazuje bilo koju postavku koju trenutno preuzimate.</p> <p>Greška uređaja prikazuje se ispred postojećeg alarma vrata i/ili alarma temperature.</p>

Što učiniti, ako ...

Unutarnje osvjetljenje ne radi



Električni udar uzrokovan izloženim dijelovima koji provode struju.

Uklanjanjem pokrova sijalica možete doći u dodir s dijelovima koji provode struju.

Ne uklanjajte pokrove sijalica. Samo servis smije popravljati i mijenjati LED rasvjetu.



Postoji opasnost od ozljeđivanja LED rasvjetom.

Rasvjeta odgovara rizičnoj grupi RG 2. Ako je pokrov potrgan, možete ozlijediti oči.

Ako je pokrov rasvjete potrgan iz neposredne blizine ne promatrajte rasvjetu optičkim instrumentima (povećalom ili sličnim).

Problem	Uzrok i rješenje
Unutarnje osvjetljenje ne radi.	Uređaj za hlađenje nije uključen. ■ Uključite uređaj za hlađenje.
	Uključen je Šabat način rada : zaslon je crn, uređaj za hlađenje radi. ■ Pritisnite OK. Na zaslonu se prikazuje . ■ Pritisnite OK. Kad je Šabat način rada uključen pojavljuje se točka u gornjem kutu zaslona . ■ Pritisnite OK.
	Kad je Šabat način rada isključen gasi se točka u gornjem kutu zaslona.
	Unutarnje osvjetljenje automatski se gasi zbog pregrijavanja ako su vrata uređaja bila otvorena oko 15 minuta. Ako navedeno nije uzrok, radi se o smetnji. ■ Nazovite servis.

Uzroci zvukova

Normalni zvukovi	Kako nastaju?
Brrrrr ...	Brujanje potječe od kompresora. Kratkotrajno može biti nešto glasnije kada se kompresor uključi.
Blubb, blubb ...	Brborenje, žuborenje ili zujanje potječe od sredstva za hlađenje koje teče kroz cijevi.
Klik	Škljocanje se čuje uvijek kada termostat uključi ili isključi kompresor.
Krck ...	Krckanje se čuje uvijek kada dolazi do širenja materijala u uređaju za hlađenje.
Imajte na umu da se u rashladnom krugu ne mogu spriječiti zvukovi kompresora i protoka.	

Zvukovi	Uzrok i rješenje
Štropotanje, klopotanje, zveckanje	Hladnjak nije postavljen ravno. Izravnajte ga pomoću libele. Upotrijebite podesive navojne nožice ispod uređaja. Od niše za ugradnju 140 cm: umetnite priložene šipke za stabilizaciju na donju stranu dna uređaja.
	Ladice, košare ili površine za odlaganje se pomiču ili zapinju. Provjerite dijelove koji se mogu izvaditi i eventualno ih ponovno umetnite.
	Boce ili posude se dodiruju. Malo ih razmaknite.

Informacije za samostalno uklanjanje grešaka te o Miele rezervnim dijelovima naći ćete na www.miele.com/service.

Kontakt u slučaju smetnji

U slučaju problema koje ne možete sami riješiti obratite se primjerice svojem Miele zastupniku ili Miele servisu.

Miele servisnu službu možete rezervirati online na www.miele.hr/servis.

Podatke o kontaktu Miele servisa naći ćete na zadnjoj stranici ovog dokumenta.

Servisu je potrebna oznaka modela i tvornički broj (fabr./SN/br.). Oba podatka nalaze se na tipskoj naljepnici.

Tipiska naljepnica nalazi se u unutrašnjosti uređaja za hlađenje.

Prikaz informacija o uređaju

Te podatke možete pronaći u načinu za podešavanje pod informacijama **i** (pogledajte poglavlje „Određivanje ostalih postavki“) ili na tipskoj naljepnici koja se nalazi u unutrašnjosti uređaja za hlađenje.

EPREL baza podataka

Od 1. ožujka 2021. sve će se informacije o oznaci potrošnje energije i zahtjevima vezanim za ekološki dizajn pronaći u europskoj bazi podataka proizvođa (EPREL). Baza podataka proizvođa dostupna je na <https://eprel.ec.europa.eu/>. Ovdje će Vas tražiti da unesete oznaku modela.

Oznaku modela pronaći ćete na tipskoj naljepnici.

Miele		XXXXXXXX		Nr. XX/XXXXXXXXXX.	
<small>WEINTEMPERERSCHRANK-INTERTECH-MODELL MULTITEMPERATURE WINE STORAGE CABINET-INTERFAVORITOP ARMOIRE DE MISE EN TEMP. DES VINS/MCO. ENCASTRABLE SOUS PLAN ARMARIO PLACONCONDIZIONATO VINO/MCO/DE POTRAŽAO EN OMIERA БИРНИК ТЕМПЕРАТУРИ ВИН/МКО</small>					
<small>Klasse/Class Classe/Clase</small> SN-ST	<small>Ap-Type/AP-Type</small> AP-Type/AP-Tipo	<small>Bruttinhalt/Gross Capacity Volume Brut/Capacità Bruta</small> XXX l	<small>Gefriervermögen/Freezing Capacity Pouvoir de Congel/Capac. Congeladora</small> R600a: XXg		
<small>Nutzinhalt Net Capacity</small> Tot / R / F / WINE / CHILL	<small>Volume Utile Capac. Util</small> Tot / F / C / WINE / CHILL				

Jamstvo

Trajanje jamstva je 2 godine.

Ostale informacije o uvjetima jamstva u Vašoj zemlji dobit ćete u Miele servisu.

Miele izjavljuje da je ovaj uređaj za hlađenje u skladu s direktivom 2014/53/EU.

Cjelokupni tekst ove izjave o sukladnosti pronaći ćete na internet stranici:

- www.miele.hr pod Proizvodi / Preuzimanje
- www.miele.hr/kucanski-uredaji/zatražite-informacije-385.htm, pod Servis / Zatražite informacije, unosom naziva proizvoda ili tvorničkog broja

Frekvencija	2,4000 GHz – 2,4835 GHz
-------------	----------------------------

Maksimalna snaga odašiljanja	< 100 mW
------------------------------	----------

Autorska prava i licence

Za rukovanje i upravljanje komunikacijskim modulom Miele koristi svoj ili softver drugog proizvođača, koji ne spada pod takozvanu Open Source licencu. Autorska prava ovog softvera/komponenti softvera su zaštićena. Poštujte i pridržavajte se autorskih ovlaštenja tvrtke Miele i drugih.

Nadalje, komunikacijski modul integriran u uređaj sadrži komponente softvera, koje se prosljeđuju pod Open Source uvjetima. Sadržane Open Source komponente uz pripadajuća pravima zaštićena autorska prava, kopije pojedinih važećih uvjeta licenci kao i eventualne ostale informacije možete pozvati lokalno sa IP preko internet pretraživača ([http\[s\]://<ip adresa>/Licenses](http[s]://<ip adresa>/Licenses)). Ondje iskazano reguliranje jamstva i garancije Open Source uvjeta licenci vrijedi samo u odnosu s pojedinim vlasnicima prava.

Miele trgovina i servis d.o.o.
Buzinski prilaz 32
10 010 Zagreb
Telefon: 01 6689 000
Faks: 01 6689 090
Servis: 01 6689 010
E-mail: info@miele.hr
www.miele.hr

Njemačka
Miele & Cie. KG
Carl-Miele-Straße 29
33332 Gütersloh

K 7731 F

hr-HR

M.-Nr. 11 741 950 / 02