

EW7H438B

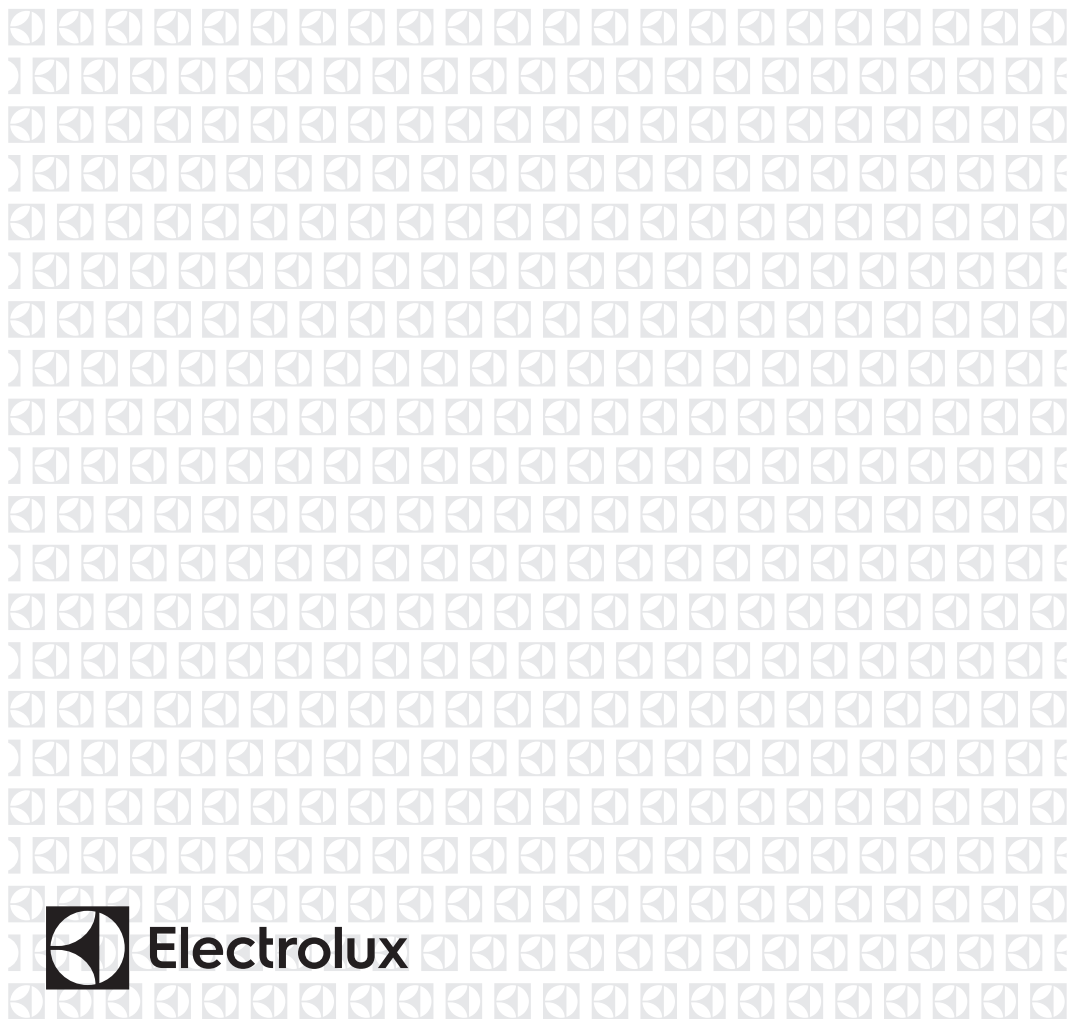

HR Sušilica

Upute za uporabu



Electrolux

SADRŽAJ

1. INFORMACIJE O SIGURNOSTI.....	3
2. SIGURNOSNE UPUTE.....	5
3. OPIS PROIZVODA.....	7
4. UPRAVLJAČKA PLOČA.....	7
5. TABLICA PROGRAMA.....	8
6. OPCIJE.....	9
7. POSTAVKE.....	11
8. PRIJE PRVE UPORABE.....	12
9. SVAKODNEVNA UPORABA.....	12
10. SAVJETI.....	14
11. ČIŠĆENJE I ODRŽAVANJE.....	14
12. RJEŠAVANJE PROBLEMA.....	17
13. TEHNIČKI PODACI.....	18
14. BRZI VODIČ.....	20

MISLIMO NA VAS

Hvala vam što ste kupili Electrolux uređaj. Izabrali ste proizvod koji sa sobom donosi desetljeća profesionalnog iskustva i inovacija. Domišljat i elegantan, projektiran je misleći na vas. Stoga, uvijek kada ga koristite, možete biti sigurni znajući da ćete svaki put dobiti izvrsne rezultate.

Dobrodošli u Electrolux.

Posjetite našu internetsku stranicu za:



Dobivanje savjeta o korištenju, rješavanje problema, brošure i servisne informacije:

www.electrolux.com/webselfservice



Registriranje vašeg proizvoda za bolji servis:

www.registerelectrolux.com



Kupujte dodatnu opremu, potrošni materijal i originalne rezervne dijelove za svoj uređaj:

www.electrolux.com/shop

BRIGA O KUPCIMA I SERVIS

Preporučujemo uporabu originalnih rezervnih dijelova.

Prilikom kontaktiranja ovlaštenog servisnog centra, provjerite da su vam dostupni sljedeći podaci: Model, PNC, serijski broj.

Informacije možete pronaći na natpisnoj pločici.

 **Upozorenje / Oprez - sigurnosne informacije**

 **Opće informacije i savjeti**

 **Ekološke informacije**

Zadržava se pravo na izmjene.

1. ⚠ INFORMACIJE O SIGURNOSTI

Prije početka postavljanja i korištenja uređaja pažljivo pročitajte isporučene upute. Proizvođač nije odgovoran za bilo kakvu ozljedu ili oštećenje koji su rezultat neispravnog postavljanja ili korištenja. Upute uvijek držite na sigurnom i pristupačnom mjestu za buduću upotrebu.



- Pročitajte isporučene upute.

1.1 Sigurnost djece i osjetljivih osoba



UPOZORENJE!

Opasnost od gušenja, ozljede ili trajne nesposobnosti.

- Ovaj uređaj mogu koristiti djeca od 8 godina pa na više i osobe smanjenih tjelesnih, osjetilnih ili mentalnih mogućnosti ili osobe koje ne raspolažu iskustvom ili znanjem ako su pod nadzorom osobe odgovorne za njihovu sigurnost i rade po uputama koje se odnose na sigurno korištenje uređaja te razumiju uključene opasnosti.
- Ne dozvolite djeci da se igraju s uređajem.
- Djeca mlađa od 3 godine trebaju se držati podalje ako nisu pod trajnim nadzorom.
- Sva pakiranja držite izvan dohvata djece i odlažite ih na odgovarajući način.
- Deterdžente čuvajte izvan dohvata djece.
- Djecu i kućne ljubimce držite podalje od uređaja dok su vrata uređaja otvorena.
- Ako uređaj ima sigurnosno zaključavanje za zaštitu djece, morate ga aktivirati.
- Bez nadzora djeca ne smiju čistiti uređaj i provoditi održavanje koje izvršava korisnik.

1.2 Opća sigurnost

- Ne mijenjajte specifikacije ovog uređaja.

- Ako je sušilica postavljena iznad perilice, koristite komplet za slaganje. Komplet za slaganje, dostupan od ovlaštenog dobavljača, može se koristiti samo s uređajima navedenim u uputama isporučenim s priborom. Pažljivo ih pročitajte prije postavljanja (pogledajte letak o postavljanju).
- Uređaj se može postaviti kao samostojeći ili ispod kuhinjske radne ploče, uz dovoljno prostora (pogledajte letak o postavljanju).
- Uređaj ne postavljajte iza vrata koja se mogu zaključati, kliznih vrata ili vrata sa šarkom na suprotnoj strani što bi spriječilo potpuno otvaranje vrata uređaja.
- Otvori za ventilaciju na bazi ne smiju se pokrivati sagom, podloškom ili bilo kakvom podnom oblogom.
- **UPOZORENJE:** Uređaj se ne smije napajati putem vanjskog uređaja za isključivanje, poput tajmera, ili priključen na strujni krug koji se redoviti uključuje i isključuje putem električne mreže.
- Utikač kabela napajanja uključite u utičnicu tek po završetku postavljanja. Nakon postavljanja uređaja, utičnica treba biti lako dostupna.
- Provjerite imate li dobru ventilaciju u prostoriji gdje je uređaj postavljen kako biste izbjegli povratni protok neželjenh plinova u prostoriju iz uređaja u kojima izgaraju druga goriva, uključujući otvoreni plamen.
- Ako je kabel napajanja oštećen, proizvođač, ovlašteni servisni centar ili slično kvalificirana osoba mora ga zamijeniti kako bi se izbjegla opasnost od strujnog udara.
- Nemojte prelaziti maksimalnu količinu punjenja od 8 kg (pogledajte poglavlje "Tablice programa").
- Ako su predmeti zaprljani industrijskim kemikalijama, ne koristite uređaj.
- Obrišite dlačice ili ostatke ambalaže koji su se skupili oko uređaja.
- Ne koristite uređaj bez filtra. Očistite filter od gaze prije ili poslije svake upotrebe.

- U sušilici nemojte sušiti neoprano rublje.
- Prije sušenja u sušilici predmeti koji su zaprljani tvarima kao što su jestivo ulje, aceton, alkohol, benzin, petrolej, odstranjivači mrlja, terpentini, vosak ili odstranjivači voska trebaju se oprati u vrućoj vodi s dodatnom količinom deterdženta.
- Predmeti kao što su plastika (lateks pjena), kape za tuširanje, vodonepropusne tkanine, predmeti s podstavom od gume te rublje ili jastučnice s plastičnim umetcima ne smiju se sušiti u sušilici rublja.
- Omekšivači rublja ili slični proizvodi trebaju se koristiti prema uputama proizvođača proizvoda.
- Uklonite sve predmete koji bi mogli biti izvor požara poput upaljača ili šibica.
- **UPOZORENJE:** Nemojte nikada zaustaviti sušilicu prije završetka ciklusa sušenja, osim u slučaju da ih odmah izvadite i prostrete tako da se toplina rasprši.
- Prije održavanja uređaj isključite, a utikač izvadite iz utičnice električnog napajanja.

2. SIGURNOSNE UPUTE

2.1 Postavljanje

- Odstranite svu ambalažu.
- Ne postavljajte i ne koristite oštećeni uređaj.
- Slijedite upute za postavljanje isporučene s uređajem.
- Prilikom pomicanja uređaja uvijek budite pažljivi jer je uređaj težak. Uvijek nosite zaštitne rukavice i zatvorenu obuću.
- Ne postavljajte i ne koristite uređaj gdje temperatura može biti niža od 5°C ili viša od 35°C.
- Površina na podu na koju će se postaviti uređaj mora biti ravna, stabilna, otporna na toplinu i čista.
- Provjerite cirkulira li zrak između uređaja i poda.
- Tijekom premještanja uređaj uvijek držite vertikalno.
- Stražnja površina uređaja mora se prisloniti na zid.

- Nakon što se uređaj postavi u konačan položaj, libelom provjerite je li uređaj u niveliran. Ako nije, podesite nožice.

2.2 Spajanje na električnu mrežu



UPOZORENJE!

Opasnost od požara i strujnog udara.

- Utikač kabela napajanja utaknite u utičnicu tek po završetku postavljanja. Provjerite postoji li pristup utikaču nakon postavljanja.
- Uređaj mora biti uzemljen.
- Uvjerite se da su parametri na natpisnoj pločici kompatibilni s električnim detaljima napajanja.
- Uvijek koristite pravilno ugrađenu utičnicu sa zaštitom od strujnog udara.

- Ne koristite višeputne utikače i produžne kabele.
- Ne povlačite kabel napajanja kako biste izvukli utikač iz utičnice. Uvijek uhvatite i povucite utikač.
- Kabel napajanja ili utikač ne dodirujte vlažnim rukama.
- Ovaj je uređaj usklađen s direktivama EEZ-a.

2.3 Upotreba



UPOZORENJE!

Opasnost od ozljeda, električnog udara, vatre, opekotina ili oštećenja uređaja.

- Ovaj uređaj namijenjen je isključivo upotrebi u domaćinstvu.
- Ne sušite oštećene (poderane, izlizane) predmete koji sadrže obloge ili ispune.
- Sušite isključivo tkanine koje su prikladne za sušenje u sušilici. Slijedite upute na etiketi svake tkanine.
- Ako ste rublje oprali sredstvom za uklanjanje mrlja, prije uključivanja sušilice pokrenite dodatni ciklus ispiranja.
- Kondenziranu/destiliranu vodu ne upotrebljavajte za piće ili pripremu hrane. Ona može uzrokovati zdravstvene probleme za ljude i kućne ljubimce.
- Ne sjedajte na otvorena vrata i ne stojite na njima.
- Potpuno mokro rublje nemojte sušiti u sušilici.

2.4 Čišćenje i održavanje



UPOZORENJE!

Opasnost od ozljeda ili oštećenja uređaja.

- Za čišćenje uređaja ne koristite raspršivanje vode i pare.
- Uređaj očistite vlažnom mekom krpom. Koristite isključivo neutralni deterdžent. Nikada ne koristite abrazivna sredstva, abrazivne spužvice za ribanje, otapala ili metalne predmete.
- Za sprječavanje oštećenja sustava hlađenja, budite pažljivi prilikom čišćenja uređaja.

2.5 Kompresor



UPOZORENJE!

Postoji opasnost od oštećenja uređaja.

- Kompresor i kompresorski sustav u sušilici napunjen je posebnim sredstvom koje ne sadrži kloro-fluorogljikovodike. Sustav uvijek mora biti hermetički zatvoren. Oštećenje sustava može prouzročiti curenje.

2.6 Odlaganje



UPOZORENJE!

Opasnost od ozljede ili gušenja.

- Uređaj isključite iz električnog napajanja i iz vodovodnog sustava.
- Odrežite kabel napajanja blizu uređaja i odložite ga.
- Uklonite bravu na vratima kako biste spriječili zatvaranje djece ili kućnih ljubimaca u bubnju.
- Uređaj odložite u skladu s lokalnim zahtjevima za odlaganje električne i elektroničke opreme (WEEE).

3. OPIS PROIZVODA

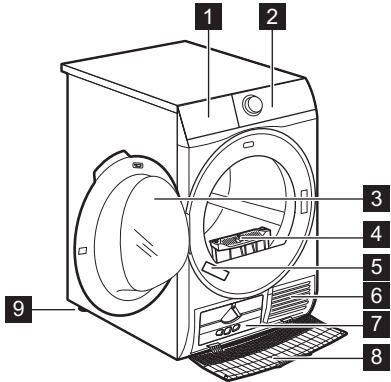

- 1 Spremnik za vodu
- 2 Upravljačka ploča
- 3 Vrata uređaja
- 4 Puhastage filter
- 5 Natpisna pločica
- 6 Otvori za zrak
- 7 Poklopac izmjenjivača topline
- 8 Pokrov izmjenjivača topline
- 9 Prilagodive nožice

i Za lako punjenje rublja ili lako postavljanje, smjer otvaranja vrata može se mijenjati. (pogledajte poseban letak).

4. UPRAVLJAČKA PLOČA

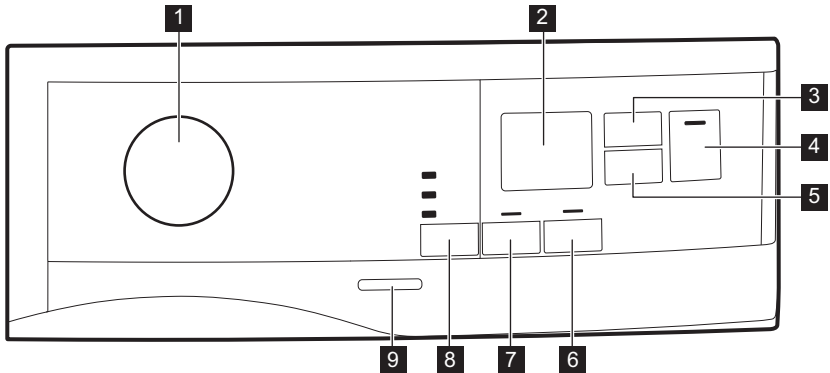

- 1 Programator i ● prekidač za PONIŠTAVANJE
- 2 Zaslon
- 3 Dodirna tipka Time Dry (Vremensko sušenje)
- 4 Dodirna tipka Start/Pauza (Start/Pauza)
- 5 Dodirna tipka Delay Start (Odgoda)
- 6 Dodirna tipka Extra Antcrease (Zaštita od gužvanja)
- 7 Dodirna tipka Reverse Plus (Okretanje PLUS)
- 8 Dodirna tipka Dryness Level (Sušenje)
- 9 Tipka uklj./isklj.



Tipku dodirnite tako da je prst u području sa simbolom ili nazivom opcije. Prilikom rukovanja upravljačkom pločom ne nosite rukavice. Upravljačka ploča uvijek mora biti čista i suha.

4.1 Zaslون



Simbol na zaslonu	Opis simbola
	uključena opcija vremena sušenja
	opcija odgode početka je uključena
	indikator: <i>provjerite izmjenjivač topline</i>
	indikator: <i>očistite filter</i>
	indikator: <i>ispraznite spremnik vode</i>
	roditeljska zaštita uključena
— — —	krivi odabir, ili je tipka za odabir u položaju ● "Reset"
2 : 0 0	trajanje programa
: 1 0 - 2 : 0 0	Trajanje vremenskog sušenja
1 h - 2 0 h	Trajanje odgode početka

5. TABLICA PROGRAMA

Faze	Punjenje ^{e 1)}	Značajke /Oznaka tkanine
²⁾ Cotton (Pamuk) Eco	8 kg	Pamučne tkanine - Suho za u ormar /
Cotton (Pamuk)	8 kg	Pamučne tkanine. Program za svakodnevnu uporabu. /

Faze	Punjenje 1)	Značajke /Oznaka tkanine
Synthetic (Sintetika)	3,5 kg	Sintetika i miješane tkanine. /
Delicates (Osjetljivo)	4 kg	Osjetljive taktike poput viskoze, rajona, akrila i njihovih mješavina. /
Bedlinen (Posteljina)	3kg	Posteljina (poput jednostrukih i dvostrukih plahti, navlaka za jastuke, navlaka za poplune. /
Duvet (Popluni)	3 kg	Jednostruki ili dvostruki popluni i jastuci (s perjem, paperjem ili sintetičkim punjenjem). /
Refresh (Osvježavanje)	1kg	Osvježavanje tekstila koji su bili u skladištu.
Silk (Svila)	1 kg	Svila, prikladno za sušenje u sušilici. /
Wool (Vuna)	1 kg	Vunene tkanine. Nježno sušenje perivih vunelih predmeta. Nakon završetka programa odmah izvadite predmete.
Sports (Sportska lagana odjeća)	2 kg	Sportska odjeća, tanke i lagane tkanine, mikrofibra, poliester. /
Jeans (Traper)	4 kg	Za rublje za slobodno vrijeme, kao što su jeans, majice od materijala različite debljine (npr. na okovratniku, manžetama i na šavovima). /
Mixed (Brzo miješano)	3kg	Pamučne i sintetičke tkanine. Niskotemperaturni program. Osjetljivi program s toplim zrakom. /

1) Maksimalna težina odnosi se na suhe predmete.

2) Program Cotton (Pamuk) Cupboard Dry (Suho za ormar) jest „Standardni program za pamuk“ Prikladan je za sušenje normalno mokrog pamučnog rublja i najučinkovitiji je program u pogledu potrošnje energije za sušenje mokrog pamučnog rublja.

6. OPCIJE

6.1 Dryness Level (Sušenje)

Ova funkcija pomaže jače osušiti rublje. Postoje 3 moguća odabira:

- Extra Dry (Ekstra suho)
- Cupboard Dry (Suho za ormar)
- Iron Dry (Suho za glačanje)

6.2 Reverse Plus (Okretanje PLUS)

Povećava frekvenciju okretanja bubnja unatrag za smanjenje uvrtanja i zaplitanja rublja. Za povećanje jednoličnosti sušenja i doprinos smanjenju pojave nabora. Preporučuje se kad su u punjenju prisutni veliki

predmeti (npr. plahte, hlače, duge haljine)"

6.3 Extra Anticrease (Zaštita od gužvanja)

Standardnu fazu protiv gužvanja (60 minuta) produžuje za 30 minuta na kraju ciklusa sušenja. Ta funkcija sprječava gužvanje rublja. Rublje se tijekom faze zaštite od gužvanja može izvaditi.

6.4 Time Dry (Vremensko sušenje)

Možete postaviti trajanje programa u rasponu od minimalno 10 minuta do









maksimalno 2 sata. Postavka trajanja odnosi se na količinu rublja u uređaju.





 Preporučujemo vam da postavite kratko trajanje za male količine rublja ili za samo jedan predmet.

6.5 Program Time Dry (Vremensko sušenje) uklj. Wool (Vuna)

Opcija je primjenjiva na program Wool (Vuna) za podešavanje konačne razine osušenosti na manje ili više suho.

6.6 Tablica opcija

Programi ¹⁾	 Dryness Level (Sušenje)			 Reverse Plus (Okretanje PLUS)	 Extra Anticrease (Zaštita od gužvanja)	 Time Dry (Vremensko sušenje)
						
 Cotton (Pamuk) Eco		■			■	
Cotton (Pamuk)	■	■	■	■	■	■
Synthetic (Sintetika)	■	■	■	■	■	■
Delicates (Osjetljivo)		■			■	
Bedlinen (Posteljina)	■	■	■		■	
Duvel (Popluni)		■				
Refresh (Osvježavanje)					■	
Silk (Svila)		■			■	
Wool (Vuna)						■ 2)
Sports (Sportska lagana odjeća)		■				
Jeans (Traper)	■	■			■	





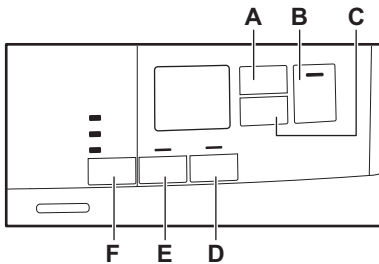

Programi ¹⁾	 Dryness Level (Sušenje)	 Reverse Plus (Okretanje PLUS)	 Extra Anticrease (Zaštita od gužvanja)	 Time Dry (Vremensko sušenje)
Mixed (Brzo miješano)	■ ■		■	■

1) Zajedno s programom možete postaviti 1 ili više opcija. Za njihovo uključivanje ili isključivanje pritisnite odgovarajuću tipku.

2) Pogledajte poglavlje OPCIJE: Vremensko sušenje na programu za vunu

7. POSTAVKE



- A.  Dodirna tipka Time Dry (Vremensko sušenje)
- B.  Dodirna tipka Start/Pauza (Start/Pauza)
- C.  Dodirna tipka Delay Start (Odgoda)
- D.  Dodirna tipka Extra Anticrease (Zaštita od gužvanja)
- E.  Dodirna tipka Reverse Plus (Okretanje PLUS)
- F.  Dodirna tipka Dryness Level (Sušenje)

7.1 Funkcija sigurnosne blokade za djecu

Ta opcija sprječava da se djeca igraju s uređajem dok je program postavljen i/ili radi. Dodirne tipke su zaključane.

Samo je tipka Uključeno/Isključeno otključana.

Uključivanje opcije sigurnosne blokade za djecu:

1. Za uključivanje uređaja pritisnite tipku za uključivanje/isključivanje.
2. Pritisnite i držite pritisnutim simbol **D** na dvije sekunde. Pali se indikator sigurnosne blokade za djecu. Pali se indikator sigurnosne blokade za djecu.





Sigurnosna blokada za djecu može se isključiti dok program radi. Pritisnite i istovremeno držite istu dodirnu tipku sve dok se indikator roditeljske zaštite ne isključi. Funkcija roditeljske zaštite nije dostupna 8 sekundi nakon isključenja uređaja.

7.2 Podešavanje preostale razine vlage u rublju

Za promjenu osnovne razine preostale razine vlage u rublju:

1. Za uključivanje uređaja pritisnite tipku za uključivanje/isključivanje.
2. Pričekajte otprilike 8 sekundi.
3. Istovremeno pritisnite i držite tipke **(F)** i **(E)**.

Uključuje se jedan od sljedećih indikatora:

- -  - maksimalno suho rublje
- -  - suho rublje
- -  - standardno suho rublje

4. Pritišćite tipke (F) i (E) dok se ne uključe indikatori ispravne razine.
5. Nakon 5s zaslon se vraća u normalni način rada.

7.3 Indikator spremnika za vodu

Po zadanim postavkama indikator spremnika za vodu je uključen. Uključuje se kada program završi ili kada je potrebno isprazniti spremnik za vodu.



Ako je postavljen komplet za izbacivanje kondenzata (dodatna oprema), uređaj automatski izbacuje vodu iz spremnika za vodu. U tom vam slučaju preporučujemo da isključite indikator spremnika za vodu. Pogledajte dostupan pribor u isporučenim informacijama.

Isključivanje indikatora spremnika za vodu:

1. Za uključivanje uređaja pritisnite tipku za uključivanje/isključivanje.

8. PRIJE PRVE UPORABE



Pakiranje stražnjeg bubnja automatski se uklanja kad se sušilica pokrene po prvi put. Moguće je čuti neku buku.

Prije prve upotrebe uređaja:

- Obrišite bubanj sušilice vlažnom krpom.
- Pokrenite kratki program (npr. 30 minuta) s vlažnim rubljem.



Na početku ciklusa sušenja (3-5 min.) razina zvuka može biti malo povišena. To je zbog početka rada kompresora. To je normalno za uređaje pokretane kompresorom, poput hladnjaka i zamrzivača.

9. SVAKODNEVNA UPORABA

9.1 Pokrenite program bez odgode početka

1. Pripremite rublje i napunite uređaj.

2. Pričekajte otprilike 8 sekundi.
3. Istovremeno pritisnite i držite tipke (E) i (D).

Zaslon prikazuje jednu od sljedeće 2 konfiguracije:

- Na zaslonu se prikazuje „Off“ (Isklj.) Nakon 5s zaslon se vraća u normalni način rada.
- Na zaslonu se prikazuje „On“ (Uklj.) Nakon 5s zaslon se vraća u normalni način rada.

7.4 Alarm uključen/isključen

Za isključivanje ili uključivanje zvučnih signala pritisnite i istovremeno oko 2 sekunde držite pritisnutima tipke (A) i (C).



OPREZ!

Provjerite kada zatvarate vrata da rublje nije zaglavljeno između vrata uređaja i gumene brtve.

2. Za uključivanje uređaja pritisnite tipku za uključivanje/isključivanje.

3. Postavite program koji odgovara vrsti punjenja i odgovarajuće opcije.

Na zaslonu se prikazuje trajanje programa.

- i** Vrijeme sušenja koje vidite odnosi se na količinu rublja od 5 kg za programe sušenja pamuka i jeansa. Kod drugih programa vrijeme sušenja odnosi se na preporučene količine rublja. Vrijeme sušenja za programe sušenja pamuka i jeansa s količinom rublja većom od 5 kg traje dulje.

4. Pritisnite tipku Start/Pauza (Start/Pauza).

Program se pokreće.

9.2 Pokretanje programa s odgodom početka

1. Postavite program koji odgovara vrsti punjenja i odgovarajuće opcije.
2. Pritišćite tipku odgode početka sve dok se na zaslonu ne pojavi vrijeme odgode koje želite postaviti.

- i** Početak programa možete odgoditi u rasponu od minimalno 1 sata do maksimalno 20 sati.

3. Pritisnite tipku Start/Pauza (Start/Pauza).

Na zaslonu se prikazuje odbrojavanje odgode početka.

Po dovršetku odbrojavanja pokreće se program.

9.3 Promjena programa





1. Za isključivanje uređaja pritisnite tipku za uključivanje/isključivanje
2. Za uključivanje uređaja pritisnite tipku za uključivanje/isključivanje.
3. Postavite program.

Alternativno:

1. Okrenite tipku za odabir u položaj ● "Reset".
2. Pričekajte 1 sekundu. Na zaslonu se prikazuje — — —.
3. Postavite program.

9.4 Po završetku programa

Kad je program pranja završen:





- Čuje se isprekidani zvučni signal.
- Na zaslonu se prikazuje  :  
- Uključuju se indikatori  Filter (Filtar) i  Tank (Spremnik).
- Uključen je indikator Start/Pauza (Start/Pauza).

Ako je postavljena opcija Extra Anticrease (Zaštita od gužvanja) uređaj nastavlja raditi s fazom za sprječavanje pojave nabora otprilike 30 minuta ili više (pogledajte poglavlje *Opcija - Extra Anticrease (Zaštita od gužvanja)*).

Faza zaštite od gužvanja uklanja nabore s rublja.

Rublje možete izvaditi prije završetka faze zaštite od gužvanja. Mi preporučujemo, za bolje rezultate, da rublje izvadite kada faza gotovo završi ili u potpunosti završi.

Kada je faza zaštite od gužvanja završena:

- Na zaslonu se prikazuje  :  
- Uključuju se indikatori  Filter (Filtar) i  Tank (Spremnik).
- Indikator Start/Pauza (Start/Pauza) se isključuje.

1. Za isključivanje uređaja pritisnite tipku za uključivanje/isključivanje.
2. Otvorite vrata uređaja.
3. Izvadite rublje.
4. Zatvorite vrata uređaja.

- i** Po završetku programa sustavno čistite filtar i ispraznite spremnik za vodu.

9.5 Funkcija "Stanje pripravnosti"

Kako bi se smanjila potrošnja energije, ova funkcija automatski isključuje uređaj:

- Nakon 5 minuta ako ne pokrenete program.
- 5 minuta nakon kraja programa pranja.







Ako je tipka za odabir okrenuta u položaj "Reset", vrijeme se smanjuje na 30 sekundi.

10. SAVJETI

10.1 Priprema rublja

- Zatvorite zatvarače na rublju.
- Zatvorite zatvarače i poklopce posteljine.
- Ne sušite kravate ili trake odvojeno. Zavežite ih prije početka programa.
- Izvadite sve predmete iz džepova.
- Predmete s unutarnjim slojem od pamuka okrenite naopako. Pamučni sloj mora biti okrenut prema van.
- Uvijek postavite prikladan program za vrstu rublja koje se suši.
- Ne stavljajte svijetle i tamne boje zajedno.
- Koristite prikladan program za pamuk, džersej i pletenu kako biste izbjegli nabore.
- Ne prelazite maksimalno punjenje navedeno u poglavlju programa ili prikazano na zaslonu.
- Sušite isključivo rublje koje je prikladno za sušenje u sušilici. Pogledajte etikete o tkanini na predmetima.
- Ne sušite male i velike predmete zajedno. Mali predmeti mogu zapeti u velikim predmetima i ostati mokri.

Etiketa tkanine	funkcije
	Rublje je prikladno za sušenje u sušilici.
	Rublje nije prikladno za sušenje u sušilici na visokim temperaturama.
	Rublje je prikladno samo za sušenje u sušilici na niskoj temperaturi.
	Rublje nije prikladno za sušenje u sušilici.

11. ČIŠĆENJE I ODRŽAVANJE

11.1 Čišćenje filtra

1.

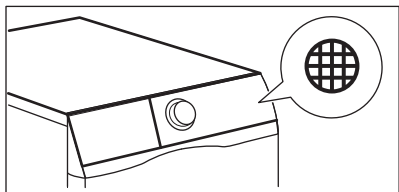

2.

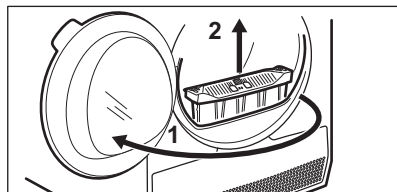

3.

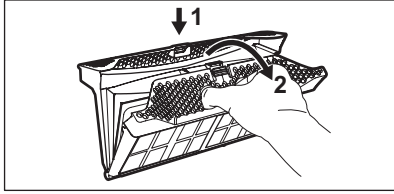

4.

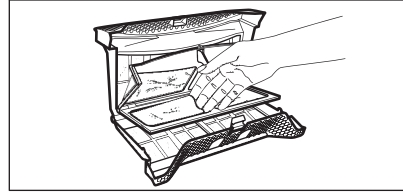

5. 1)

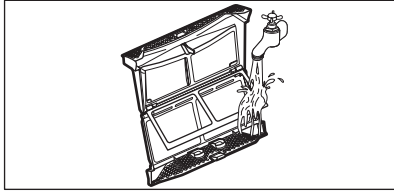

6.

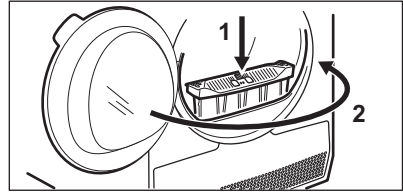

1) Ako je potrebno operite filtar toplom vodom iz slavine koristeći četku i/ili usisavač.

11.2 Pražnjenje spremnika vode

1.

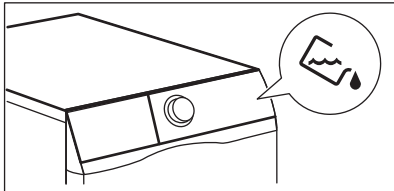

2.

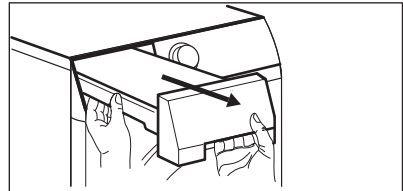

3.

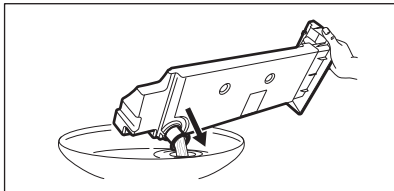

4.

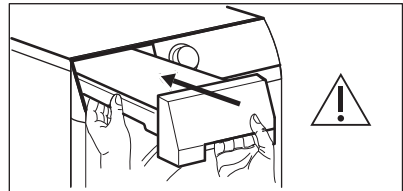

Vodu iz spremnika za vodu možete upotrebljavati kao alternativu destiliranoj vodi (npr. za glačanje na paru). Prije upotrebe vode uklonite ostatke nečistoća filtrom.

11.3 Čišćenje izmjenjivača topline

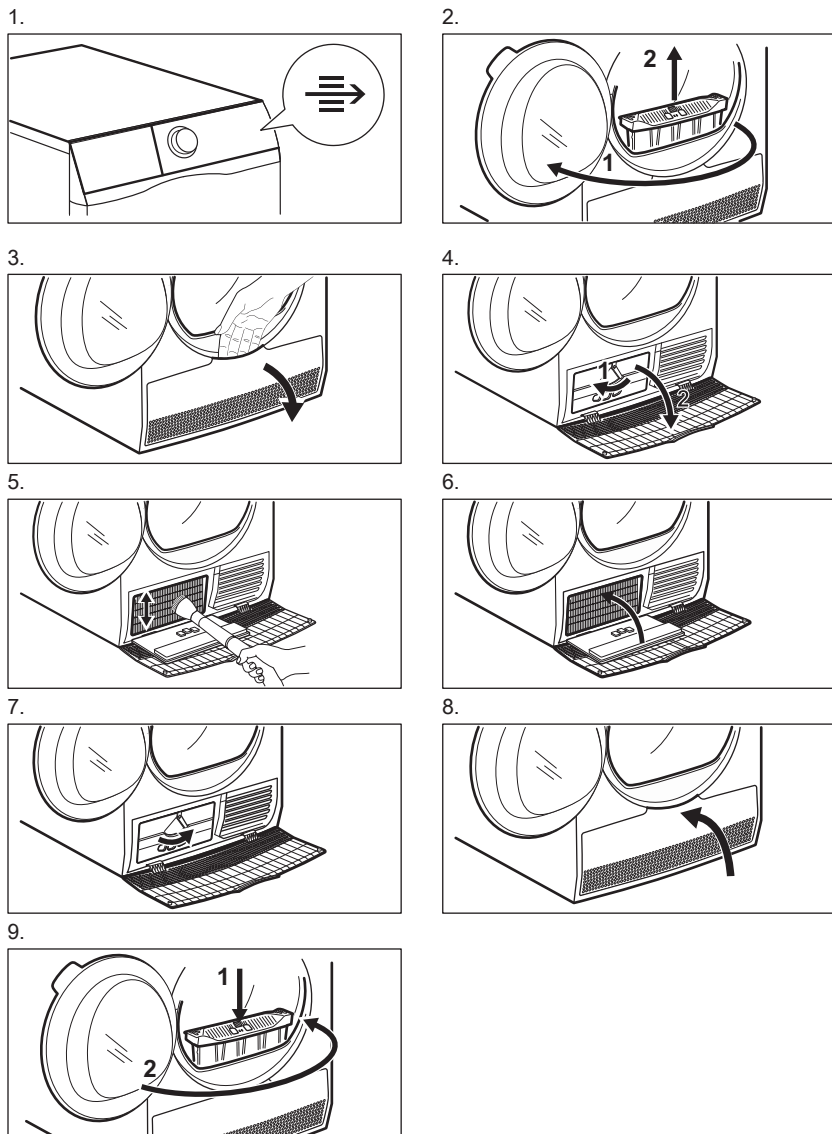

**OPREZ!**

Ne dodirujte metalnu površinu golim rukama. Opasnost od ozljede. Nosite zaštitne rukavice. Pažljivo očistite kako biste izbjegli oštećenje metalne površine.

11.4 Čišćenje bubnja**UPOZORENJE!**

Prije čišćenja uređaja izvucite utikač iz utičnice.

Koristite standardni neutralni deterđent za čišćenje unutarnje površine i podizača bubnja. Očišćene površine osušite mekanom krpom.

**OPREZ!**

Za čišćenje bubnja ne koristite abrazivne materijale ili čeličnu vunu.

11.5 Čišćenje upravljačke ploče i kućišta

Koristite obični neutralni sapun za čišćenje upravljačke ploče i kućišta.

Za čišćenje koristite vlažnu krpu. Očišćene površine osušite mekanom krpom.

**OPREZ!**

Za čišćenje uređaja ne koristite sredstva za čišćenje namještaja ili sredstva za čišćenje koja bi mogla uzrokovati koroziju.

11.6 Čišćenje otvora za ventilaciju

Usisavačem uklonite dlačice iz otvora za ventilaciju.

12. RJEŠAVANJE PROBLEMA

Problem	Moguće rješenje
Uređaj ne možete uključiti.	Provjerite je li kabel napajanja uključen u utičnicu.
	Provjerite osigurač u ormariću (kućna instalacija).
Program ne započinje s radom.	Pritisnite Start/Pauza (Start/Pauza).
	Provjerite jesu li vrata uređaja zatvorena.
Vrata uređaja se ne zatvaraju.	Provjerite jesu li filtri pravilno namješteni.
	Provjerite da rublje nije zaglavljeno između vrata uređaja i gumene brtve.
Uređaj se tijekom rada zaustavlja.	Provjerite je li spremnik za vodu prazan. Pritisnite Start/Pauza (Start/Pauza) za ponovno pokretanje programa.
	Punjenje je premalo, povećajte punjenje ili koristite program Time Drying (Vrijeme sušenja)
Vrijeme ciklusa je predugačko ili rezultat sušenja nije zadovoljavajući. ¹⁾	Provjerite odgovara li težina rublja trajanju programa.
	Provjerite je li filter čist.

Problem	Moguće rješenje
	Rublje je premokro. Ponovno centrifugirajte rublje u perilici rublja.
	Pazite da je temperatura prostorije više od +5 °C i niža od +35 °C. Optimalna temperatura prostorije kreće se u rasponu od 19 °C do 24 °C.
	Postavite program Time Drying (Vrijeme sušenja) ili Extra Dry (Ekstra suho). ²⁾
Na zaslonu se prikazuje — — —.	Ako želite postaviti novi program, isključite i ponovno uključite uređaj.
	Provjerite odgovaraju li opcije programu.
Na zaslonu se prikazuje šifra alarma (npr. E51).	Uključite i isključite uređaj. Pokrenite novi program. Ako i dalje dolazi do kvara, kontaktirajte servis.

1) Nakon najviše 5 sati, program se automatski završava.

2) Može se dogoditi da neki dijelovi ostanu vlažni ako se suše veliki predmeti (npr. posteljina).

12.1 Ako rezultati sušenja nisu zadovoljavajući

- Postavljeni program nije ispravan.
- Filtar je začepljen.
- Izmjenjivač topline je začepljen.
- U uređaju je bilo previše rublja.
- Bubaš je prljav.
- Neispravna postavka senzora vodljivosti (za bolju postavku

pogledajte poglavlje "*Postavke - podešavanje preostale razine vlage u rublju*").

- Prorezi za protok zraka su začepljeni.
- Temperatura prostorije preniska je ili previsoka (optimalna temperatura prostorije kreće se u rasponu od 19 °C do 24 °C)

13. TEHNIČKI PODACI

Visina x širina x dubina	850 x 600 x 600 mm (maksimalno 665 mm)
Maks. dubina s otvorenim vratima uređaja	1090 mm
Maks. širina s otvorenim vratima uređaja	950 mm
Podesiva visina	850 mm (+ 15 mm - regulacija nožica)
Zapremina bubnja	118 l
Maksimalni volumen punjenja	8 kg
Napon	230 V
Frekvencija	50 Hz

Ukupna snaga	900 W
Klasa energetske učinkovitosti	A+
Potrošnja ¹⁾	2,60 kWh
Godišnja potrošnja energije ²⁾	309 kWh
Potrošnja uređaja ostavljenog uključenog	0,50 W
Potrošnja isključenog uređaja	0,50 W
Vrsta uporabe	Kućanstvo
Dozvoljena temperatura okoline	+ 5°C do + 35°C
Razina zaštite protiv ulaska čvrstih predmeta i vlage osigurana je zaštitnim poklopcem, osim gdje niskonaponska oprema nije zaštićena od vlage	IPX4
Ovaj proizvod sadrži fluorirane plinove, hermetički zatvorene	
Oznaka plina	R134a
Masa	0,300 kg
Potencijal globalnog zagrijavanja (GWP)	1430

¹⁾ Prema EN 61121. 8kg pamuka pri brzini centrifuge od 1 000 o/min.

²⁾ Godišnja potrošnja struje u kWh, izračunata na temelju 160 ciklusa sušenja u standardnom programu za pamuk pri punom i djelomičnom opterećenju i u razdoblju niže tarife. Stvarna potrošnja po ciklusu ovisi o načinu upotrebe uređaja (REGULACIJA (EU) br. 392/2012).

13.1 Podaci o potrošnji

Program	Rotacija pri / preostala vlaga	Vrijeme sušenja	Potrošnja
Cotton (Pamuk) 8 kg			
Cupboard Dry (Suho za ormar)	1400 o/min / 50%	147 min.	2,03 kWh
	1000 o/min / 60%	179 min.	2,60 kWh
Iron Dry (Suho za glačanje)	1400 o/min / 50%	113 min.	1,47 kWh
	1000 o/min / 60%	135 min.	1,79 kWh
Synthetic (Sintetika) 3,5 kg			
Cupboard Dry (Suho za ormar)	1200 o/min / 40%	58 min.	0,71 kWh
	800 o/min / 50%	72 min.	0,90 kWh

14. BRZI VODIČ

14.1 Svakodnevna uporaba

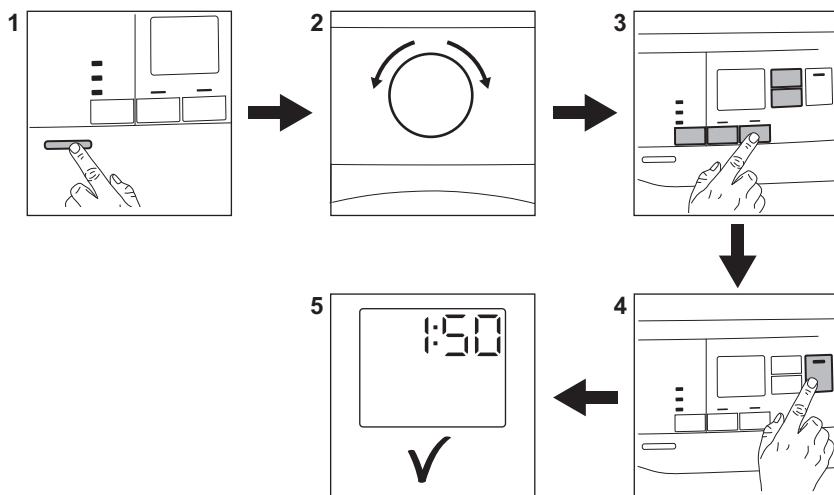

1. Pritisnite tipku Uklj.&Isklj. kako biste uključili uređaj.
2. Za postavljanje programa koristite birač programa.
3. Zajedno s programom možete postaviti jednu ili više posebnih
4. Za uključenje programa, dotaknite tipku **Start/Pauza**.
5. Uređaj započinje s radom.

14.2 Čišćenje filtra

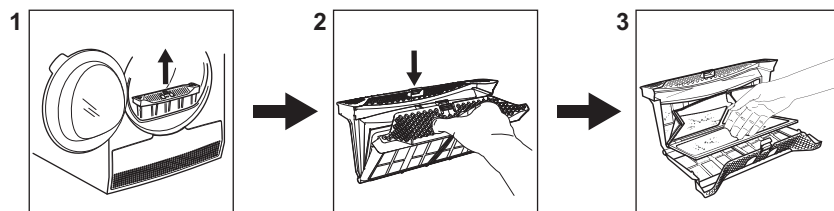

Na kraju svakog ciklusa uključuje se simbol filtra  na zaslonu i morate očistiti filter.

14.3 Tablica programa

Faze	Punjenje 1)	Značajke /Oznaka tkanine
 2) Cotton (Pamuk) Eco	8 kg	Pamučne tkanine - Suho za u ormar / ☺☺☐
Cotton (Pamuk)	8 kg	Pamučne tkanine. Program za svakodnevnu uporabu. / ☺☺☐
Synthetic (Sintetika)	3,5 kg	Sintetika i miješane tkanine. / ☺☺☺☐
Delicates (Osjetljivo)	4 kg	Osjetljive taktike poput viskoze, rajona, akrila i njihovih mješavina. / ☺☺☺☐
Bedlinen (Posteljina)	3kg	Posteljina (poput jednostrukih i dvostrukih plahti, navlaka za jastuke, navlaka za poplune. / ☺☺☺☐
Duvet (Popluni)	3 kg	Jednostruki ili dvostruki popluni i jastuci (s perjem, paperjem ili sintetičkim punjenjem). / ☺☺☺☐
Refresh (Osvježavanje)	1kg	Osvježavanje tekstila koji su bili u skladištu.
Silk (Svila)	1 kg	Svila, prikladno za sušenje u sušilici. / ☺☺☺☐
Wool (Vuna)	1 kg	Vunene tkanine. Nježno sušenje perivih vunelih predmeta. Nakon završetka programa odmah izvadite predmete.
Sports (Sportska lagana odjeća)	2 kg	Sportska odjeća, tanke i lagane tkanine, mikrofibra, poliester. / ☺☺☺☐
Jeans (Traper)	4 kg	Za rublje za slobodno vrijeme, kao što su jeans, majice od materijala različite debljine (npr. na okovratniku, manžetama i na šavovima). / ☺☺☺☐
Mixed (Brzo miješano)	3kg	Pamučne i sintetičke tkanine. Niskotemperaturni program. Osjetljivi program s toplim zrakom. / ☺☺☺☐

1) Maksimalna težina odnosi se na suhe predmete.

2) Program  Cotton (Pamuk) Cupboard Dry (Suho za ormar) jest „Standardni program za pamuk“ Prikladan je za sušenje normalno mokrog pamučnog rublja i najučinkovitiji je program u pogledu potrošnje energije za sušenje mokrog pamučnog rublja.

15. BRIGA ZA OKOLIŠ

Reciklirajte materijale sa simbolom .
Ambalažu za recikliranje odložite u

prikladne spremnike. Pomozite u zaštiti okoliša i ljudskog zdravlja, kao i u

recikliranju otpada od električnih i elektroničkih uređaja. Uređaje označene simbolom  ne bacajte zajedno s kućnim

otpadom. Proizvod odnesite na lokalno reciklažno mjesto ili kontaktirajte nadležnu službu.

www.electrolux.com/shop



136955840-A-192018

