

▶ RDB428E1AU  
RDB428E1AW

<b>SQ</b>	<b>Udhëzimet për përdorim</b> Frigorifer me Ngrirje	2
<b>HR</b>	<b>Upute za uporabu</b> Zamrzivač hladnjak	23
<b>МК</b>	<b>Упатство за ракување</b> Фрижидер со замрзнувач	43
<b>SR</b>	<b>Упутство за употребу</b> Фрижидер-замрзивач	66
<b>SL</b>	<b>Navodila za uporabo</b> Hladilnik z zamrzovalnikom	87

# USER MANUAL



**AEG**

# PËRMBAJTJA

1. INFORMACIONI I SIGURISË.....	2
2. UDHËZIMET PËR SIGURINË.....	5
3. INSTALIMI.....	7
4. FUNKSIONIMI.....	11
5. PËRDORIMI I PËRDITSHËM.....	12
6. UDHËZIME DHE KËSHILLA.....	13
7. KUJDESI DHE PASTRIMI.....	16
8. ZGJIDHJA E PROBLEMEVE.....	17
9. ZHURMAT.....	21
10. TË DHËNAT TEKNIKE.....	21
11. INFORMACION PËR INSTITUTET E TESTIMIT.....	21

## PËR REZULTATE TË SHKËLQYERA

Faleminderit që zgjodhët këtë produkt AEG. Këtë produkt e kemi krijuar që të ketë performancë të përkryer për shumë vite, me teknologji inovative që e bëjnë jetën më të thjeshtë - karakteristika të cilat mund të mos i gjeni në pajisjet e zakonshme. Kushtojini disa minuta leximit të manualit për të marrë maksimumin nga ky produkt.

Vizitoni faqen tonë të internetit për:



Marrjen e këshillave të përdorimit, broshurave, informacionit për ndreqjen e problemeve, shërbimin dhe riparimin:

**[www.aeg.com/support](http://www.aeg.com/support)**



Regjistrimin e produktit tuaj për shërbim më të mirë:

**[www.registeraeg.com](http://www.registeraeg.com)**



Blerjen e aksesorëve, pjesëve të konsumueshme dhe pjesëve origjinale të këmbimit për pajisjen tuaj:

**[www.aeg.com/shop](http://www.aeg.com/shop)**

## KUJDESI DHE SHËRBIMI PËR KLIENTËT

Përdorni gjithmonë pjesë origjinale këmbimi.

Kur kontaktoni Qendrën tonë të Autorizuar të Shërbimit, sigurohuni që të dispononi të dhënat e mëposhtme: Modeli, PNC, numri serial.

Informacioni mund të gjendet në pllakën e specifikimeve.

 Paralajmërim / Të dhëna për sigurinë dhe kujdesin

 Të dhëna të përgjithshme dhe këshilla

 Të dhëna për ambientin

Rezervohet mundësia e ndryshimeve.

### 1. INFORMACIONI I SIGURISË

Përpara instalimit dhe përdorimit të pajisjes, lexoni me kujdes udhëzimet e ofruara. Prodhuesi nuk është përgjegjës për lëndimet apo dëmet si rezultat i instalimit

apo përdorimit të papërshtatshëm. Gjithmonë mbajini udhëzimet në një vend të sigurt dhe ku mund të arrihen lehtë për t'iu referuar në të ardhmen.

## 1.1 Siguria e fëmijëve dhe personave vulnerabël

- Kjo pajisje mund të përdoret nga fëmijë të moshës 8 vjeç e sipër dhe persona me aftësi të kufizuara fizike, ndijimesh ose mendore ose që nuk kanë eksperiencë dhe njohuri, nëse këta mbahen nën mbikëqyrje ose udhëzohen për përdorimin e sigurt të pajisjes dhe i kuptojnë rreziqet e përdorimit.
- Fëmijët e moshës nga 3 deri 8 vjeç lejohen që të mbushin dhe zbrazin pajisjen me kusht që të kenë marrë udhëzimet e duhura.
- Kjo pajisje mund të përdoret nga personat me aftësi të kufizuara shumë të theksuara dhe komplekse, me kusht që të mbahen nën monitorim të vazhdueshëm.
- Fëmijët nën 3 vjeç duhet të mbahen larg nga pajisja, përveçse kur mbikëqyren në mënyrë të vazhdueshme.
- Mos lejoni fëmijët të luajnë me pajisjen.
- Fëmijët nuk duhet të kryejnë pastrimin dhe mirëmbajtjen e pajisjes pa mbikëqyrje.
- Mbajeni të gjithë paketimin larg nga fëmijët dhe hidheni atë siç kërkohet.

## 1.2 Siguria e përgjithshme

- Kjo pajisje është vetëm për përdorim në shtëpi dhe për përdorime të ngjashme, si p.sh.:
  - Në shtëpi në fshat, në zonat e kuzhinës për personelin në dyqane, në zyra dhe në ambiente të tjera pune;
  - Nga klientët në hotele, motele, hotele që ofrojnë mëngjes dhe ambiente të tjera banimi.
- Për të shmangur kontaminimin e ushqimit, respektoni udhëzimet e mëposhtme:
  - mos e hapni derën për periudha të gjata;

- pastroni rregullisht sipërfaqet që mund të bien në kontakt me ushqimin dhe sistemet e aksesueshme të shkarkimit;
- ruajeni mishin e pagatuar dhe peshkun në enë të përshtatshme në frigorifer, që të mos bien në kontakt me ushqimet e tjera ose të mos pikojnë mbi ushqimet e tjera.
- PARALAJMËRIM: Mos i bllokoni vrimat e ventilimit në kasën e pajisjes ose në strukturën inkaso.
- PARALAJMËRIM: Mos përdorni asnjë pajisje mekanike apo mjete artificiale për të përsheptuar procesin e shkrijë, veç atyre të rekomanduara nga prodhuesi.
- PARALAJMËRIM: Mos e dëmtoni qarkun e lëndës ftohëse.
- PARALAJMËRIM: Mos përdorni pajisje elektrike brenda ndarjeve për ruajtjen e ushqimit në pajisje nëse ato nuk janë të rekomanduara nga prodhuesi.
- Mos përdorni spërkatës uji dhe avull për të pastruar pajisjen.
- Pastrojeni pajisjen me një leckë të butë dhe të lagësht. Përdorni vetëm detergjent neutral. Mos përdorni produkte gërryese, materiale të ashpra pastruese, tretës ose objekte metalike.
- Kur pajisja lihet bosh për periudha të gjata kohe, fiken, shkrijeni, pastrojeni, thajeni dhe lëreni derën të hapur për të mos lejuar zhvillimin e mykut brenda pajisjes.
- Mos ruani brenda kësaj pajisjeje substanca shpërthyes, si p.sh. kuti aerosoli me shtytës të djegshëm.
- Për të shmangur rreziqet, nëse kabloja e furnizimit është e dëmtuar, ajo duhet zëvendësuar nga prodhuesi, qendra e autorizuar e shërbimit ose persona me kualifikim të ngjashëm.

## 2. UDHËZIMET PËR SIGURINË

### 2.1 Instalimi



#### PARALAJMËRIM!

Vetëm një person i kualifikuar duhet ta instalojë këtë pajisje.

- Hiqni të gjithë paketimin.
- Mos instaloni ose mos përdorni një pajisje të dëmtuar.
- Ndiqni udhëzimet e instalimit të dhëna me pajisjen.
- Gjithmonë bëni kujdes kur e lëvizni pajisjen sepse është e rëndë. Përdorni gjithnjë doreza sigurie dhe këpucë të mbyllura.
- Sigurohuni që ajri të mund të qarkullojë përreth pajisjes.
- Pas instalimit të parë ose pas ndryshimit të krahut të derës, prisni të paktën 4 orë përpara se të lidhni pajisjen me energjinë elektrike. Kjo bëhet që vaji të lejohet të rrjedhë përsëri te kompresori.
- Përpara se të kryeni çdo lloj veprimi (p.sh. ndryshimit të krahut të derës), hiqni spinën nga priza.
- Mos e instaloni pajisjen pranë radiatorëve, sobave, furrave ose vatrave të gatimit.
- Mos e ekspozoni pajisjen ndaj shiut.
- Mos e instaloni pajisjen atje ku ka dritë të drejtpërdrejtë dielli.
- Mos e instaloni këtë pajisje në zona që kanë shumë lagështirë ose që janë shumë të ftohta.
- Kur lëvizni pajisjen, ngrijeni nga cepi i përparmë për të shmangur gërvishtjen e dyshemesë.

### 2.2 Lidhja elektrike



#### PARALAJMËRIM!

Rrezik zjarri dhe goditjeje elektrike.



#### PARALAJMËRIM!

Kur poziciononi pajisjen, sigurohuni që kordoni i energjisë të mos ngeçë ose dëmtohet.



#### PARALAJMËRIM!

Mos përdorni përshtatës me shumë spina dhe kablo zgjatuese.

- Pajisja duhet tokëzuar.
- Sigurohuni që parametrat në pllakën e specifikimeve të përkojnë me vlerat elektrike të rrjetit elektrik.
- Përdorni gjithmonë një prizë të tokëzuar të instaluar si duhet.
- Sigurohuni që të mos dëmtoni pjesët elektrike (p.sh. spinën e rrjetit, kabllon e rrjetit, kompresorin). Kontaktoni qendrën e autorizuar të shërbimit ose një elektricist për të ndërruar pjesët elektrike.
- Kablloja e rrjetit duhet të qëndrojë nën nivelin e spinës së rrjetit.
- Pajisjen futeni në prizë vetëm në fund të instalimit. Sigurohuni që spina të jetë e arritshme pas montimit të pajisjes.
- Mos e shkëputni pajisjen nga rrjeti duke e tërhequr nga kabllloja elektrike. Gjithmonë tërhiqeni kabllon elektrike duke e kapur nga spina.

### 2.3 Përdorimi



#### PARALAJMËRIM!

Rrezik lëndimi, djegiesh, goditjeje elektrike ose zjarri.



Pajisja përmban gaz të ndezshëm, izobutan (R600a), një gaz natyror me nivel të lartë pajtueshmërie me mjedisin. Bëni kujdes të mos shkaktoni dëmtime te qarku i agjentit ftohës që përmban izobutan.

- Mos i ndryshoni specifikimet e kësaj pajisjeje.
- Mos vendosni pajisje elektrike (p.sh. makinë akulloresh) në pajisje përveçse kur është shënuar nga prodhuesi se mund të vendosen.
- Nëse dëmtohet qarku i ftohjes, sigurohuni që të mos ketë flakë dhe burime ndezjeje në dhomë. Ajrosni dhomën.
- Mos lejoni që enë të nxehta të prekin pjesët plastike të pajisjes.

- Mos vendosni pije freskuese në ndarjen e ngrirjes. Kjo krijon presion te depozita e ujit.
- Mos ruani gaz dhe lëngje që marrin flakë në pajisje.
- Mos vendosni produkte të ndezshme ose sende të lagura me produkte të ndezshme brenda, pranë ose mbi pajisje.
- Mos e prekni kompresorin ose kondensatorin. Ata janë të nxehtë.
- Mos hiqni ose mos prekni sende në ndarjen e ngrirësit nëse duart i keni të lagura ose të njoma.
- Mos ngrini përsëri ushqime që janë shkrirë.
- Respektoni udhëzimet e ruajtjes që gjenden tek ambalazhimi i ushqimit të ngrirë.
- Mbështillini ushqimet me material mbështjellës përpara se t'i fusni në ndarjen e ngrirjes.

## 2.4 Ndryçimi i brendshëm



**PARALAJMËRIM!**  
Rrezik goditjeje elektrike.

- Në lidhje me llambat brenda produktit dhe llambat e pjesëve të këmbimit të shitura veçmas: Këto llamba janë prodhuar për kushte ekstreme fizike në pajisjet elektroshtëpiake, si p.sh. temperaturë, dridhje, lagështirë, ose janë prodhuar për të sinjalizuar informacion rreth statusit të përdorimit të pajisjes. Ato nuk janë prodhuar për t'u përdorur në aplikacione të tjera dhe nuk janë të përshtatshme për ndryçim në ambiente shtëpiake.

## 2.5 Kujdesi dhe pastrimi



**PARALAJMËRIM!**  
Rrezik plagosjeje ose dëmtim i pajisjes.

- Përpara se të kryeni mirëmbajtjen e pajisjes, çaktivizojeni atë dhe hiqeni nga priza.
- Kjo pajisje përmban hidrokarbure në njësinë ftohëse. Vetëm një person i kualifikuar duhet ta kryejë mirëmbajtjen dhe rimbushjen e njësisë.

- Kontrolloni rregullisht tubin e shkarkimit të pajisjes dhe nëse është e nevojshme pastrojeni. Nëse tubi i shkarkimit është i bllokuar, uji i shkrirë do të mblidhet në fundin e pajisjes.

## 2.6 Servisi

- Për të riparuar pajisjen kontaktoni me qendrën të autorizuar të shërbimit. Përdorni vetëm pjesë këmbimi origjinale.
- Ju lutemi vini re se vetëriparimi ose riparimi joprofesional mund të ketë pasoja sigurie dhe mund të zhvlerësojë garancinë.
- Pjesët e mëposhtme të këmbimit do të jenë të disponueshme për 7 vjet pas daljes nga qarkullimi të modelit: termostatet, sensorët e temperaturës, qarqet, burimet e dritës, dorezat e dyerve, menteshat e dyerve, vasketat dhe koshat. Ju lutemi vini re se disa nga këto pjesë këmbimi janë të disponueshme vetëm për riparuesit profesionistë, dhe se jo të gjitha pjesët e këmbimit u përshtaten të gjitha modeleve.
- Guarnicionet e dyerve do të jenë të disponueshme për 10 vjet pas daljes nga qarkullimi të modelit.

## 2.7 Hedhja e mbeturinave



**PARALAJMËRIM!**  
Rrezik plagosjeje ose mbytjeje.

- Shkëputeni pajisjen nga rrjeti i furnizimit elektrik.
- Prisni kabllon e lidhjes me rrjetin dhe hidheni atë.
- Hiqni kapësen e derës për të parandaluar bllokimin brenda pajisjes të fëmijëve dhe të kafshëve shtëpiake.
- Qarku i ftohjes dhe materialet e izolimit të kësaj pajisjeje nuk ndikojnë tek ozoni.
- Shkuma izoluese përmban gaz të ndezshëm. Kontaktoni autoritetin e bashkisë suaj për t'u informuar mbi mënyrën e duhur të hedhjes së pajisjes.
- Mos i shkaktoni dëmtime pjesës së njësisë së ftohjes që është afër shkëmbyesit të nxehtësisë.

### 3. INSTALIMI



**PARALAJMËRIM!**  
Referojuni kapitujve për sigurinë.

#### 3.1 Dimensionet

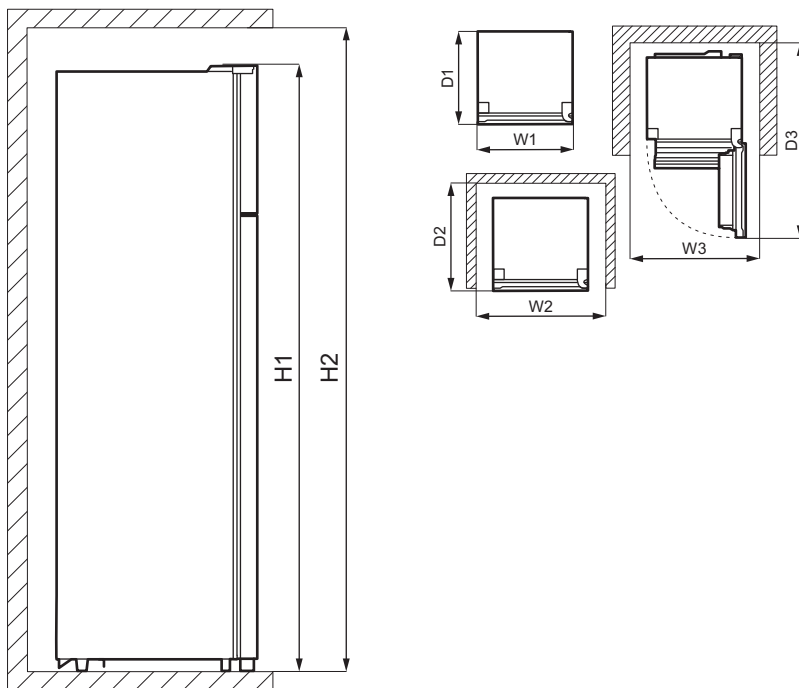

Dimensionet e përgjithshme <sup>1)</sup>		
H1	mm	1610
W1	mm	550
D1	mm	547

<sup>1)</sup> lartësia, gjerësia dhe thellësia e pajisjes pa dorezën dhe këmbët

Hapësira e kërkuar në përdorim <sup>1)</sup>		
H2	mm	1710

Hapësira e kërkuar në përdorim <sup>1)</sup>		
W2	mm	750
D2	mm	617

<sup>1)</sup> lartësia, gjerësia dhe thellësia e pajisjes duke përfshirë dorezën, plus hapësira e nevojshme për qarkullimin e lirshëm të ajrit të ftohtë

Hapësira e përgjithshme e kërkuar në përdorim <sup>1)</sup>		
H2	mm	1710
W3	mm	750
D3	mm	1123

<sup>1)</sup> lartësia, gjerësia dhe thellësia e pajisjes duke përfshirë dorezën, plus hapësira e nevojshme për qarkullimin e lirshëm të ajrit të ftohjes, plus hapësira e nevojshme për të lejuar hapjen e derës në këndin minimal që lejon heqjen e të gjitha pajisjeve të brendshme

## 3.2 Vendndodhja

Kjo pajisje nuk duhet të përdoret si pajisje inkaso.

Nëse, për shkak të instalimit të ndryshëm, nuk respektohen kërkesat për ventilimin, pajisja do të funksionojë mirë, por konsumi i energjisë mund të rritet pak.

Për të garantuar funksionimin optimal të pajisjes, nuk duhet ta instaloni pajisjen pranë burimeve të nxehtësisë (furra, soba, radiatorë, furnela ose pianura) ose në një vend ku bie direkt dielli. Sigurohuni që ajri të qarkullojë lirish rreth e qark pjesës së pasme të dollapit.

Kjo pajisje duhet të instalohet në ambient të brendshëm në një vend të thatë dhe të ajrosur mirë.

Për të siguruar performancë optimale, nëse pajisja vendoset poshtë një njësie të varur në mur, duhet të ruhet largësia minimale midis pjesës së sipërme të kabinetit. Në kushte ideale pajisja nuk duhet të qëndrojë nën njësi të varura në mur. Një ose më shumë këmbëza të rregullueshme në bazën e pajisjes sigurojnë që pajisja të qëndrojë e niveluar.



### KUJDES!

Nëse e poziciononi pajisjen kundrejt murit, përdorni distancatorët e pasmë që janë në dispozicion ose mbani distancën minimale për të cilën tregohet në udhëzimet e instalimit.



### KUJDES!

Nëse e instaloni pajisjen pranë murit, shikoni udhëzimet e instalimit për të kuptuar distancën minimale mes murit dhe anës së pajisjes ku janë menteshat e derës për të ofruar hapësirë të mjaftueshme për të hapur derën kur hiqen pajisjet e brendshme (p.sh. gjatë pastrimit).

Kjo pajisje është prodhuar për t'u përdorur në temperaturë ambienti që varion nga 10°C në 38°C.



Funksionimi i saktë i pajisjes mund të garantohet vetëm brenda diapazonit të specifikuar të temperaturës.



Nëse keni dyshime se ku mund ta instaloni pajisjen, konsultohuni me shitësin, shërbimin tonë të klientit apo me qendrën më të afërt të servisit të autorizuar.



Pajisja duhet të shkëputet lirish nga korrenti. Për këtë arsye spina duhet të jetë lehtësisht e arritshme pas instalimit.

## 3.3 Lidhja elektrike

- Përpara se ta futni pajisjen në prizë, sigurohuni që tensioni dhe frekuenca që tregohet në tabelën e vlerave përputhet me të dhënat e rrymës së shtëpisë tuaj.
- Pajisja duhet tokëzuar. Spina e kabllit të ushqimit është e pajisur me një kontakt, pikërisht për këtë qëllim. Nëse spina e ushqimit të shtëpisë nuk është e tokëzuar, lidhni pajisjen në një prizë të veçantë të tokëzuar në përputhje me rregullat në fuqi, duke u këshilluar me një elektrikist.
- Prodhuesi refuzon të marrë përsipër gjithë përgjegjësinë nëse nuk ndiqen masat paraprake të mësipërme.
- Kjo pajisje është në përputhje me .



### 3.4 Distançatorët e pasmë

Në çantën e dokumenteve, do të gjeni dy distancatorë që duhet të montohen siç tregohet në figurë.

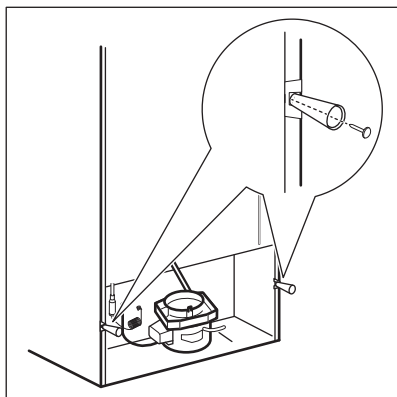

### 3.5 Ndryshimi i krahut të hapjes së derës



#### PARALAJMËRIM!

Përpara se të kryeni çdo lloj veprimi, hiqni spinën nga priza.



Zbrazni pajisjen.

1. Sigurohuni që pajisja të qëndrojë vertikalisht.
2. Hapni të dyja dyert dhe hiqni pajisjet e derës. Shikoni kapitullin "Përdorimi i përditshëm". Mbyllni dyert.
3. Përdorni një kaçavidë me majë të hollë për të hequr kapakun e vrimës së vidës (A) dhe kapakun e menteshës së sipërme (B). Vendosini ato mënjanë.

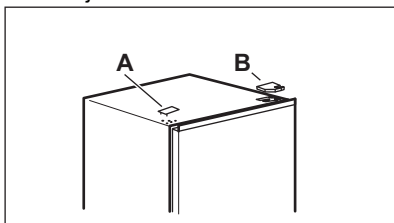

4. Zhvidhosni vidat e menteshës së sipërme të djathtë të derës. Mbajeni

derën e sipërme me dorë. Hiqni menteshën e sipërme, kthejeni nga ana tjetër, vidhosni vidat dhe kunjjin brenda. Vendoseni menteshën mënjanë.

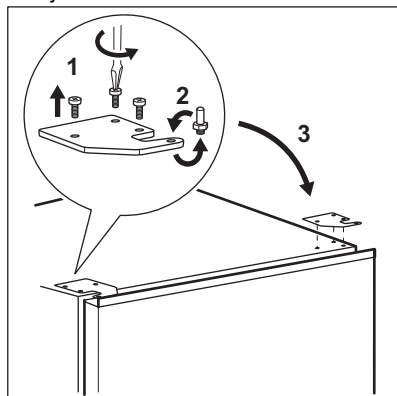

5. Ngrini me kujdes derën e sipërme nga mentesha e mesit për ta hequr atë. Vendosni derën e sipërme në sipërfaqen e butë. Tregoni kujdes të mos humbni rondelat që mund të ngjiten te dera.
6. Zhvidhosni vidën (B) dhe "blokun e ndalimit" (A) dhe vidhosini në anën e kundërt të derës.

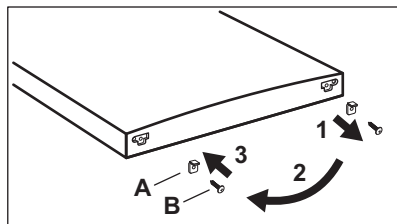

7. Zhvidhosni vidat nga mentesha e mesit. Hiqni menteshën e mesit dhe vendoseni mënjanë së bashku me vidat.

Tregoni kujdes të mos humbni rondelat që mund të ngjiten te dera.

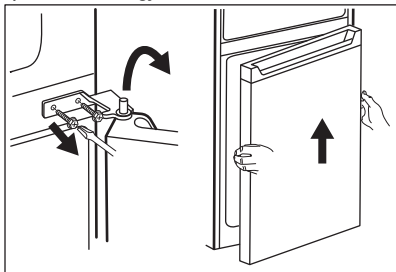

8. Vendosni derën e poshtme në sipërfaqen e butë.
9. Zhvidhosni vidën (B) dhe "blokun e ndalimit" (A) dhe vidhosni në anën e kundërt të derës.

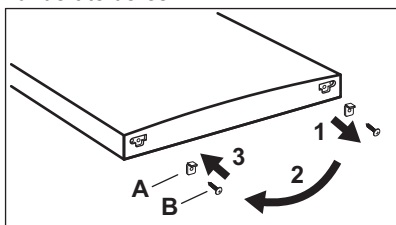

10. Hiqni kapakët e vrimave të menteshës së mesit dhe vendosini në vrimat në anën e kundërt.

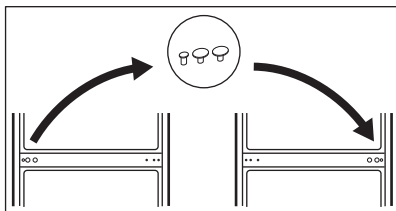

11. Anojeni pajisjen me kujdes mbi një paketim të butë prej sfungjeri ose material të ngjashëm për të shmangur dëmet ndaj pjesës së pasme të pajisjes dhe dyshemesë.
12. Hiqni dy këmbëzat e rregullueshme dhe zhvidhosni vidhat e menteshës së poshtme.

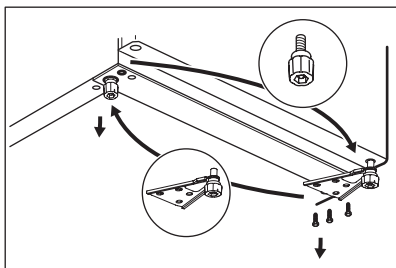

13. Ndryshoni krahun e menteshës së poshtme në anën tjetër të pajisjes, vidhoseni me vida dhe montoni këmbët e rregullueshme.
14. Montoni derën e poshtme duke vendosur vrimën e poshtme të derës në kunjin e menteshës së poshtme. Shtrëngoni vidat.

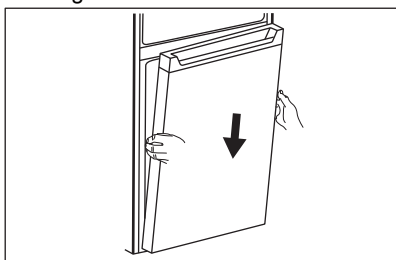

15. Montoni menteshën e mesit në anën e majtë të pajisjes duke kthyer pozicionin e saj fillestar.

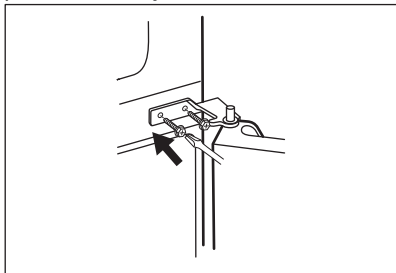

16. Fusni vrimën e sipërme të derës së poshtme në kunjin e menteshës së mesit. Shtrëngoni vidat.
17. Montoni derën e sipërme duke futur vrimën e poshtme të derës në kunjin e menteshës së mesit.

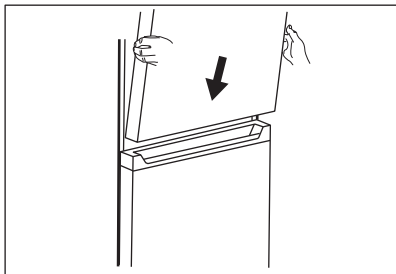

18. Fusni menteshën e sipërme në anën e majtë të sipërme të pajisjes. Mbajeni derën me dorë dhe fusni kunjin e menteshës në vrimën e sipërme të derës së sipërme. Shtrëngoni vidat e menteshës së sipërme.
19. Nxirrni nga qesja një kapak të menteshës së sipërme (A). Montojeni

në menteshën e sipërme. Vendosni kapakun e vrimës së vidës (B) në anën e sipërme djathtas të pajisjes ku ndodhen vrimat e vidës.

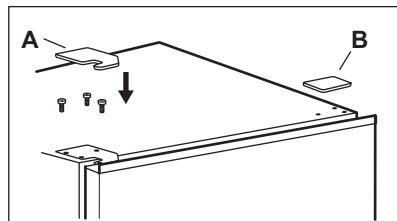

Instaloni pajisjet e derës.

Prisni të paktën 4 orë përpara se të lidhni pajisjen me energjinë elektrike.

## 4. FUNKSIONIMI

### 4.1 Paneli i kontrollit

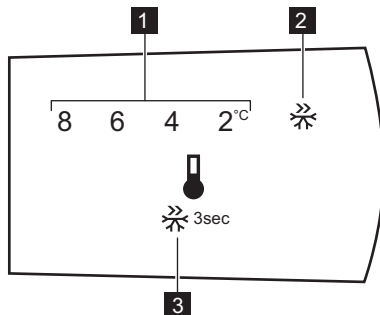

1. Treguesi i temperaturës
2. Super Freeze treguesi
3. Butoni i kontrollit

### 4.2 Ndezja

Vendoseni spinën elektrike në prizën e murit.

### 4.3 Fikja

Për të fikur pajisjen hiqni spinën nga priza e rrymës.

### 4.4 Rregullimi i temperaturës



Temperatura e paracaktuar e ndarjes së frigoriferit është 4°C.

Për të vendosur temperaturën, shtypni butonin e kontrollit në mënyrë të përsëritur derisa të arrijë temperaturën e dëshiruar.

Zgjidhni cilësimin duke pasur parasysh se temperatura brenda pajisjes varet nga:

- temperatura e dhomës,
- shpeshtësia e hapjes së derës,
- sasia e ushqimit të ruajtur,
- vendndodhja e pajisjes.

Në përgjithësi, më i përshtatshëm është një cilësim mesatar.

## 4.5 Funkzioni Super Freeze

Funksioni Super Freeze përdoret për të kryer ngrirjen paraprake dhe ngrirjen e shpejtë në sekuençë në ndarjen e ngrirësit. Ky funksion përshejton ngrirjen e ushqimeve të freskëta dhe në të njëjtën kohë mbron artikujt ushqimorë tashmë në ruajtje nga ngrohja e padëshirueshme.



Për të ngrirë ushqime të freskëta, aktivizoni funksionin Super Freeze të paktën 15 orë përpara se të vendosni ushqimin për të përfunduar ngrirjen paraprake.

Për të aktivizuar funksionin Super Freeze, shtypni dhe mbani shtypur butonin e Kontrollit për 3 sekonda. Treguesi Super Freeze pulson.

Ky funksion ndalon automatikisht pas 40 orësh.

Mund ta çaktivizoni funksionin Super Freeze përpara përfundimit automatik duke shtypur dhe duke mbajtur shtypur butonin e Kontrollit për 3 sekonda. Treguesi Super Freeze fiket.

# 5. PËRDORIMI I PËRDITSHËM

## 5.1 Heqja dhe instalimi i raftit të derës

Për të hequr raftin e derës:

1. Mbani anën e majtë të raftit.
2. Ngrini anën e djathtë të raftit derisa të lirohet nga mbërthyesja.

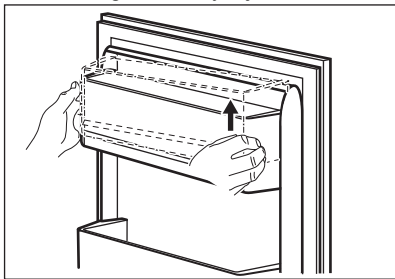

3. Ngrini anën e majtë të raftit dhe hiqeni.

Për ta futur raftin përsëri brenda:

1. Vendoseni raftin drejt në derë.
2. Shtyni dy anët e raftit poshtë në të njëjtën kohë në mënyrë që rafti të futet në të dyja mbërthyeset.

## 5.2 Raftet e lëvizshme

Muret e ndarjes së frigoriferit janë të pajisura me një sërë shinash, në mënyrë

që raftet të mund të vendosen sipas dëshirës.

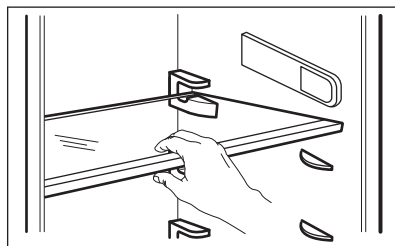

Për të siguruar qarkullimin e duhur të ajrit, mos hiqni raftin prej xhami që ndodhet mbi sirtarin e zarzavateve.

## 5.3 Sirtari i zarzavateve

Ka një sirtar të veçantë në pjesën e poshtme të pajisjes i cili është i përshtatshëm për ruajtjen e frutave dhe zarzavateve.

## 5.4 Treguesi i temperaturës

Për të ruajtur ushqimin siç duhet, frigoriferi është i pajisur me tregues temperature. Simboli në paretin anësor të pajisjes tregon pjesën më të ftohtë të frigoriferit.

Nëse shfaqet OK (A), futni ushqim të freskët në zonën që tregohet nga simboli, nëse jo (B), prisnin të paktën 12 orë dhe kontrolloni nëse është OK (A).

Nëse nuk është ende OK (B), rregulloni kontrollin e cilësimit në një cilësim më të ftohtë.

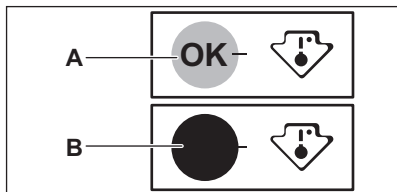

## 5.5 Ngrirja e ushqimit të freskët

Ndarja e ngrirësit është e përshtatshme për ngrirjen e ushqimeve të freskëta dhe ruajtjen e ushqimeve të ngrira dhe shumë të ngrira për një kohë të gjatë.

Për të ngrirë ushqime të freskëta, aktivizoni funksionin Super Freeze të paktën 15 orë përpara se të vendosni ushqimin që do të ngrini në ndarjen e ngrirësit.

Ruajini ushqimet e freskëta duke i shpërndarë në mënyrë të njëtrajtshme në ndarjen e ngrirjes.

Sasia maksimale e ushqimit që mund të ngrihet pa shtuar ushqime të tjera të freskëta gjatë 24 orëve, specifikohet në pllakëzën e specifikimeve (një etiketë që ndodhet në brendësi të pajisjes).

## 5.6 Ruajtja e ushqimeve të ngrira

Kur e aktivizoni një pajisje për herë të parë ose pas një periudhe jashtë përdorimit, përpara se të futni produkte në ndarje, lëreni pajisjen të punojë për të

paktën 3 orë me funksionin Super Freeze të aktivizuar.

Mbajini ushqimet jo më afër se 15 mm nga dera.



### KUJDES!

Në rast të një shkrirjeje aksidentale, për shembull si pasojë e ndërprerjes së rrymës elektrike dhe nëse kjo ndërprerje ka zgjatur më shumë se vlera e shfaqur në pllakëzën e specifikimeve të “koha në rritje”, ushqimi i shkrirë duhet të konsumohet shpejt ose të gatuhet menjëherë, më pas të ftohet dhe të rivendoset në ngrirje.

## 5.7 Shkrirja

Përpara se të përdoren, ushqimet e ngrira ose tepër të ngrira mund të shkrihen në ndarjen e frigoriferit ose në temperaturë dhome, në varësi të kohës në dispozicion për këtë proces.

Copëzat e vogla të ushqimit mund të gatuhet edhe ndërsa janë ende të ngrira, direkt nga ngrirësi: në këtë rast, gatimi do të zgjasë më shumë.

## 5.8 Kaseta e kubikëve të akullit

Kjo pajisje është e paisur me një a më shumë kaseta për krijimin e kubikëve të akullit.



Mos përdorni mjete metalike për heqjen e kasetave nga ndarja e ngrirësit.

1. Mbushni kasetat e kubikëve të akullit me ujë.
2. Vendosini ato në ndarjen e ngrirësit.

# 6. UDHËZIME DHE KËSHILLA

## 6.1 Këshilla për kursimin e energjisë

- Ngrirës: Konfigurimi i brendshëm i pajisjes është ai që siguron përdorimin më efikas të energjisë.

- Frigoriferi: Sigurohet përdorimi më efikas i energjisë në konfigurimin me sirtarët në pjesën e poshtme të pajisjes dhe raftet të shpërndara në mënyrë të njëtrajtshme. Pozicioni i

koshave të dyerve nuk ndikon në konsumin e energjisë.

- Mos e hapni shpesh derën ose mos e lini hapur për një kohë më të gjatë sesa nevojitet.
- Ngrirës: Sa më i ftohtë cilësimi i temperaturës, aq më i lartë konsumi i energjisë.
- Frigoriferi: Mos e vendosni temperaturën shumë të lartë për të kursyer energji, përveçse kur këtë e kërkojnë karakteristikat e ushqimit.
- Nëse temperatura e ambientit është e lartë, rregullatori i temperaturës është caktuar në temperaturë të ulët dhe pajisja është e mbushur plot, kompresori mund të punojë pa ndërprerje duke shkaktuar formimin e brymës ose akullit në aparat in e avullimit. Në këtë rast, vendoseni rregullatorin e temperaturës në një temperaturë më të lartë për të lejuar shkrijën automatike dhe për të kursyer energjinë në këtë mënyrë.
- Sigurohuni që të ketë ventilim të mirë. Mos i mbulonni rjetën ose vrimat e ventilimit.

## 6.2 Këshilla për ngrirjen

- Aktivizoni funksionin Super Freeze të paktën 15 orë përpara se të vendosni ushqimin brenda ndarjes së ngrirjes.
- Përpara ngrirjes, mbështilleni dhe izolojeni ushqimin në: letër alumini, letër ose qese plastike, kuti hermetike me kapak.
- Për ngrirje dhe shkrijë më efikase ndajini ushqimet në porcione të vogla.
- Rekomandohet që të gjitha ushqimeve të ngrira t'u vendosni etiketa dhe data. Me këtë do të mund të identifikoni ushqimet dhe do të dini se kur duhet të përdoren përpara se të prishen.
- Ushqimet duhet të jenë të freskëta përpara se të ngrijnë për të ruajtur cilësinë e mirë të ushqimit. Veçanërisht, frutat dhe zarzavatet duhet të ngrihen pasi të mblidhen për të ruajtur të gjitha vlerat e tyre ushqyese.
- Mos i ngrini shishet ose kënaçet me lëngje, veçanërisht pijet që përmbajnë dioksid karboni - ato mund të shpërthejnë gjatë ngrirjes.

- Mos vendosni ushqim të nxehtë në ndarjen e ngrirës. Ftohëni në temperaturë dhome përpara se ta fusni brenda ndarjes.
- Për të shmangur rritjen në temperaturë të ushqimeve të ngrira tashmë, mos vendosni ushqime të freskëta të pa ngrira direkt pranë tyre. Vendoseni ushqimin në temperaturë dhome në pjesën e ndarjes së ngrirës ku nuk ka ushqime të ngrira.
- Mos hani kuba akulli, akull ose lëpirëse akulli menjëherë pasi i nxirrni nga ngrirësi. Rrezik atrofizimi.
- Mos e ngrini përsëri ushqimin e shkrijë. Nëse ushqimi është shkrijë, gatujeni, ftohëni dhe më pas ngrijeni.

## 6.3 Ruajtja e ushqimit të ngrirë

- Ndarja e ngrirjes është ajo e shënuar me .
- Parametrat më të larta të temperaturës brenda pajisjes mund të sjellin shkurtimin e jetëgjatësisë së ushqimit.
- E gjithë ndarja e ngrirës është e përshtatshme për ruajtjen e produkteve të ngrira ushqimore.
- Lini hapësirë të mjaftueshme rrotull ushqimit për të lejuar qarkullimin e lirshëm të ajrit.
- Për të ditur si të ruani ushqimin në mënyrë të saktë, referojuni etiketës së paketimit të ushqimit për të parë jetëgjatësinë e ushqimit.
- Është e rëndësishme që ta mbështillni ushqimin në mënyrë të tillë që të parandalojë hyrjen e ujit, lagështirës ose kondensimit.

## 6.4 Këshilla për blerjet

Pas blerjes së ushqimeve:

- Sigurohuni që paketimi të mos jetë dëmtuar, sepse ushqimi mund të jetë prishur. Nëse paketimi është i fryrë ose i lagur, mund të mos jetë ruajtur në kushte optimale dhe mund të ketë filluar shkrijë.
- Për të kufizuar procesin e shkrijës blijini mallrat e ngrira në fund të blerjes së ushqimeve dhe

transportojini ato brenda një çante termike dhe të izoluar.

- Futini ushqimet e ngrira menjëherë në ngrirës pasi të ktheheni nga dyqani.
- Nëse ushqimi është shkruar qoftë edhe pjesërisht, mos e ngrini përsëri.

Konsumojeni sa më shpejt të mundeni.

- Respektoni datën e skadencës dhe informacionin mbi ruajtjen në paketim.

## 6.5 Jetëgjatësia në raft për ndarjen e ngrirësit

Lloji i ushqimit	Jetëgjatësia në raft (muaj)
Bukë	3
Frutat (përveç agrumeve)	6 - 12
Zarzavate	8 - 10
Ushqimet e mbetura, pa mish	1 - 2
<b>Bulmeti:</b>	
Gjalpë	6 - 9
Djathi i butë (p.sh. mozzarella)	3 - 4
Djathi i fortë (p.sh. parmixhano, çedar)	6
<b>Fruta deti:</b>	
Peshku me yndyrë (p.sh. salmon, skumbri)	2 - 3
Peshk pa yndyrë (p.sh. merluc, gjuhëz)	4 - 6
Karkaleca deti	12
Guaska dhe molusqe	3 - 4
Peshk i gatuar	1 - 2
<b>Mish:</b>	
Shpezë	9 - 12
Mish lope	6 - 12
Mish derri	4 - 6
Mish qengji	6 - 9
Salsiçe	1 - 2
Proshutë	1 - 2
Ushqimet e mbetura, me mish	2 - 3

## 6.6 Këshilla për ftohjen e ushqimeve të freskëta

- Cilësimi i mirë i temperaturës që garanton ruajtjen e ushqimit të freskët është temperatura më pak ose e barabartë me +4°C. Cilësimi më i lartë i temperaturës brenda pajisjes mund të sjellë shkurtimin e jetëgjatësisë së ushqimit.
- Mbulojeni ushqimin me paketim për të ruajtur freskinë dhe aromën e tij.

- Gjithmonë përdorni enë të mbyllura për lëngjet dhe ushqimin, për të shmangur daljen e aromave ose shijeve në ndarje.
- Për të shmangur kontaminimin mes ushqimit të gatuar dhe të pagatuar, mbulojeni ushqimet e gatua dhe ndajini ato nga ato të pagatuarat.
- Rekomandohet që ta shkruani ushqimin brenda frigoriferit.
- Mos vendosni ushqim të nxehtë brenda në pajisje. Sigurohuni që të

jetë ftohur në temperaturë dhome përpara se ta fusni.

- Për të mos lejuar vajtjen dëm të ushqimeve, ushqimet e reja duhet të vendosen prapa të vjetrave.

## 6.7 Si të mbajmë ushqimet në frigorifer

- Seksioni i ushqimeve të freskëta është ai i shënuar (në pllakën e specifikimeve) me .
- Mishi (të gjitha llojet): mbështilleni në paketim të përshtatshëm dhe vendoseni në raftin e xhamit që ndodhet mbi sirtarin e perimeve. Ruajeni mishin për maksimumi 1-2 ditë.
- Frutat dhe perimet: pastrojini plotësisht (eliminoni dheun) dhe vendosini në një sirtar të veçantë (sirtari i perimeve).

- Këshillohet që të mos mbani fruta ekzotike si bananet, mangot, papajat etj. në frigorifer.
- Perimet si domatet, patatet, qepët dhe hudhrat nuk duhet të mbahen në frigorifer.
- Gjalpi dhe djathi: vendosini në një kuti hermetike ose të mbështjella në letër alumini ose qeska prej polietileni për të lejuar brenda sa më pak ajër të jetë e mundur.
- Shisheet: mbyllini me kapak dhe vendosini në raftin e shisheve në derën e pajisjes ose (nëse është e disponueshme) në mbajtësen e shisheve.
- Gjithmonë referojuni datës së skadencës së produkteve për të ditur sa gjatë t'i mbani.

## 7. KUJDESI DHE PASTRIMI



### PARALAJMËRIM!

Referojuni kapitujve për sigurinë.

### 7.1 Pastrimi i pjesës së brendshme

Përpara përdorimit të pajisjes për herë të parë, pjesa e brendshme dhe të gjitha aksesoret e brendshëm duhen pastruar me ujë të vakët dhe pak sapun neutral për të hequr erën tipike të produkteve të reja, pastaj duhen të thahet plotësisht.



### KUJDESI!

Mos përdorni detergjentë, pluhura gërryes, klor apo pastrues me bazë vaji, pasi këta pastrues mund të dëmtojnë sipërfaqet e lëmuara.



### KUJDESI!

Aksesorët dhe pjesët e pajisjes nuk janë të përshtatshme për larje në lavastovilje.

### 7.2 Pastrimi periodik

Pajisja duhet pastruar rregullisht:

1. Pastroni pjesën e brendshme dhe aksesoret me ujë të vakët dhe me pak sapun neutral.
2. Kontrolloni rregullisht gominat e derës dhe pastrojini për t'u siguruar që janë të pastra dhe nuk kanë papastërti.
3. Shpëljajeni dhe thajeni tërësisht.

### 7.3 Shkrirja e pajisjes





### KUJDESI!

Mos përdorni kurrë vegla të mprehta metalike për të gërryer brymën nga avulluesi pasi mund ta dëmtoni atë.

Mos përdorni pajisje mekanike apo mjete artificiale për të përshepuar procesin e shkrirjes, përveç atyre të rekomanduara nga prodhuesi.



 Rreth 12 orë para shkrirjes, caktoni temperaturë më të ulët, në mënyrë që të formohet një rezervë e mjaftueshme ftohjeje në rast ndërprerjeje në funksionim.

 Shkrirja në ndarjen e frigoriferit është automatike.

Shkrijeni ndarjen e ngrirësit kur shtresa e brymës të arrijë një trashësi prej 3-5 mm.

për të shkrirë ndarjen e ngrirësit:

1. Fikni pajisjen ose hiqni spinën elektrike nga priza.
2. Hiqni të gjitha ushqimet nga pajisja, paketojini me disa shtresa gazete dhe vendosini në një vend të freskët.



#### **KUJDES!**

Rritja e temperaturës së pakove të ushqimit të ngrirë gjatë shkrirjes mund të shkurtojë jetëgjatësinë e ruajtjes së ushqimit.  
Mos i prekni me duar të lagura ushqimet e ngrira.  
Këto ushqime mund t'ju ngrijnë duart.

3. Hiqni kutinë e akullit.
4. Lëreni derën hapur. Mbroni dyshemenë nga uji i shkrirjes, p.sh. me një leckë ose një enë të sheshtë.

5. Për të shpejtuar procesin e shkrirjes, vendosni një tenxhere me ujë të ngrohtë në ndarjen e ngrirësit. Përveç kësaj, hiqni copëzat e akullit që shkëputen përpara se të ketë përfunduar shkrirja.
6. Kur të përfundojë procesi i shkrirjes, thani plotësisht pjesën e brendshme të pajisjes.
7. Ndizni pajisjen dhe mbyllni derën.
8. Vendoseni rregullatorin e temperaturës në pozicionin e ftohtësisë maksimale dhe lëreni pajisjen të punojë për tre orë me këtë cilësim.

Vetëm pas kësaj kohe futeni ushqimin përsëri në ndarjen e ngrirësit.

## **7.4 Periudhat e mospërdorimit**

Kur pajisja nuk përdoret për periudha të gjata, merrni masat paraprake të mëposhtme:

1. Shkëputeni pajisjen nga furnizimi elektrik.
2. Nxirrini të gjitha ushqimet.
3. Shkrini akullin në pajisje.
4. Pastroni pajisjen dhe të gjithë aksesorët.
5. Lini dyert paksa hapur për të shmangur formimin e erërave të pakëndshme.

## **8. ZGJIDHJA E PROBLEMEVE**



### **PARALAJMËRIM!**

Referojuni kapitujve për sigurinë.

### **8.1 Si të veprojmë nëse...**

<b>Problemi</b>	<b>Shkaku i mundshëm</b>	<b>Zgjidhja</b>
Pajisja nuk punon.	Pajisja është e fukur.	Ndizni pajisjen.
	Spina nuk është futur siç duhet në prizën elektrike.	Futni spinën siç duhet në prizën elektrike.

<b>Problemi</b>	<b>Shkaku i mundshëm</b>	<b>Zgjidhja</b>
	Në prizën elektrike nuk kalon tension.	Lidhni një pajisje të ndryshme elektrike në prizë. Kontaktoni një elektrikist të kualifikuar.
Pajisja bën zhurmë.	Pajisja nuk është mbështetur mirë në dysheme.	Kontrolloni nëse pajisja qëndron pa lëvizur.
Kompresori punon pa ndërprerje.	Temperatura është vendosur në mënyrë të gabuar.	Referojuni kapitullit "Funksionimi".
	Në pajisje janë futur njëkohësisht shumë produkte ushqimore.	Prisni disa orë dhe më pas kontrolloni sërish temperaturën.
	Temperatura e dhomës është tepër e lartë.	Shikoni kapitullin "Instalimi".
	Ushqimet e vendosura në pajisje kanë qenë shumë të ngrohta.	Lëreni ushqimin të ftohet deri në temperaturën e dhomës përpara se ta ruani.
	Dera nuk është mbyllur mirë.	Shikoni seksionin "Mbyllja e derës".
	Funksioni Super Freeze është i aktivizuar.	Shikoni seksionin "Funksioni Super Freeze".
Kompresori nuk fillon menjëherë pas shtypjes së "Super Freeze" ose pas ndryshimit të temperaturës.	Kompresori aktivizohet pas një periudhe kohe.	Kjo është normale, nuk ka asnjë defekt.
Dera nuk është e centruar ose pengon rretën e ventilimit.	Pajisja nuk është vendosur në nivel.	Shikoni udhëzimet e instalimit.
Dera nuk hapet lehtë.	Jeni përpjekur të rihapni derën menjëherë pas mbylljes.	Prisni pak sekonda mes mbylljes dhe rihapjes së derës.
Llamba nuk punon.	Llamba është në gjendje gatishmërie.	Mbyllni dhe hapni derën.
	Llamba është me defekt.	Kontaktoni me qendrën më të afërt të autorizuar të shërbimit.
Është grumbulluar shumë brymë dhe akull.	Dera nuk është mbyllur mirë.	Shikoni seksionin "Mbyllja e derës".
	Guarnicioni është i deformuar ose i ndotur.	Shikoni seksionin "Mbyllja e derës".

<b>Problemi</b>	<b>Shkaku i mundshëm</b>	<b>Zgjidhja</b>
	Produktet ushqimore nuk janë mbështjellë siç duhet.	Mbështillini më mirë produktet ushqimore.
	Temperatura është vendosur në mënyrë të gabuar.	Referojuni kapitullit “Funksionimi”.
	Pajisja është mbushur plotësisht dhe është vendosur në temperaturën më të ulët.	Caktoni një temperaturë më të lartë. Referojuni kapitullit “Funksionimi”.
	Temperatura e vendosur në pajisje është tepër e ulët dhe temperatura e ambientit është tepër e lartë.	Caktoni një temperaturë më të lartë. Referojuni kapitullit “Funksionimi”.
Në pllakëzën e pasme të frigoriferit rrjedh ujë.	Gjatë procesit automatik të shkrirjes, bryma shkrin në pllakëzën e pasme.	Kjo është normale. Thajeni ujin me një leckë të butë.
Në paretin e pasmë të frigoriferit ka shumë ujë të kondensuar.	Dera është hapur shumë shpesh.	Hapeni derën vetëm kur është e nevojshme.
	Dera nuk është mbyllur plotësisht.	Sigurohuni që dera të jetë e mbyllur plotësisht.
	Ushqimi i ruajtur nuk është mbështjellë.	Mbështilleni ushqimin në paketime të përshtatshme përpara se ta ruani në pajisje.
Brenda në frigorifer rrjedh ujë.	Produktet ushqimore pengojnë rrjedhjen e ujit në kolektorin e ujit.	Sigurohuni që produktet ushqimore të mos prekin pllakëzën e pasme.
	Vrima e daljes së ujit është bllokuar.	Pastroni vrimën e daljes së ujit.
Rrjedh ujë në dysHEME.	Tubi i shkarkimit të ujit të shkrirë nuk është lidhur me vasketën e avullimit mbi kompresor.	Bashkoni tubin e daljes së ujit të shkrirë me vasketën avulluese.
Temperatura nuk mund të caktohet.	Funksioni Super Freeze është i aktivizuar.	Çaktivizoni manualisht funksionin Super Freeze ose prisni derisa funksioni të çaktivizohet automatikisht për të vendosur temperaturën. Shikoni seksionin “Funksioni Super Freeze”.

Problemi	Shkaku i mundshëm	Zgjidhja
Temperatura në pajisje është tepër e ulët/e lartë.	Temperatura nuk është vendosur si duhet.	Caktoni një temperaturë më të lartë/më të ulët.
	Dera nuk është mbyllur mirë.	Shikoni seksionin “Mbyllja e derës”.
	Temperatura e produkteve ushqimore është tepër e lartë.	Lëreni temperaturën e produkteve ushqimore të ulët deri në temperaturën e ambientit përpara se t'i ruani.
	Janë futur shumë produkte ushqimore njëkohësisht në pajisje.	Futni më pak produkte ushqimore njëkohësisht në pajisje.
	Trashësia e brymës tejkalon 4-5 mm.	Shkrini akullin në pajisje.
	Dera është hapur shpesh.	Hapeni derën vetëm kur është e nevojshme.
	Funksioni Super Freeze është i aktivizuar.	Shikoni seksionin “Funksioni Super Freeze”.
	Në pajisje nuk qarkullon ajër i ftohtë.	Sigurohuni që në pajisje të qarkullojë ajër i ftohtë. Shikoni kapitullin “Udhëzime dhe këshilla”.



Nëse këshillat nuk sjellin rezultatin e dëshiruar, kontaktoni me qendrën më të afërt të autorizuar të shërbimit.

## 8.2 Zëvendësimi i llambës

Pajisja ka një dritë të brendshme LED me jetëgjatësi të madhe.

Vetëm punonjësit e shërbimit lejohen që ta zëvendësojnë dritën. Kontaktoni me qendrën e autorizuar të shërbimit.

## 8.3 Mbyllja e derës

1. Pastroni guarnicionin e derës.
2. Nëse është e nevojshme, rregulloni derën. Shikoni kapitullin “Instalimi”.
3. Nëse është e nevojshme, zëvendësoni guarnicionet me defekt të derës. Kontaktoni qendrën e autorizuar të shërbimit.

## 9. ZHURMAT

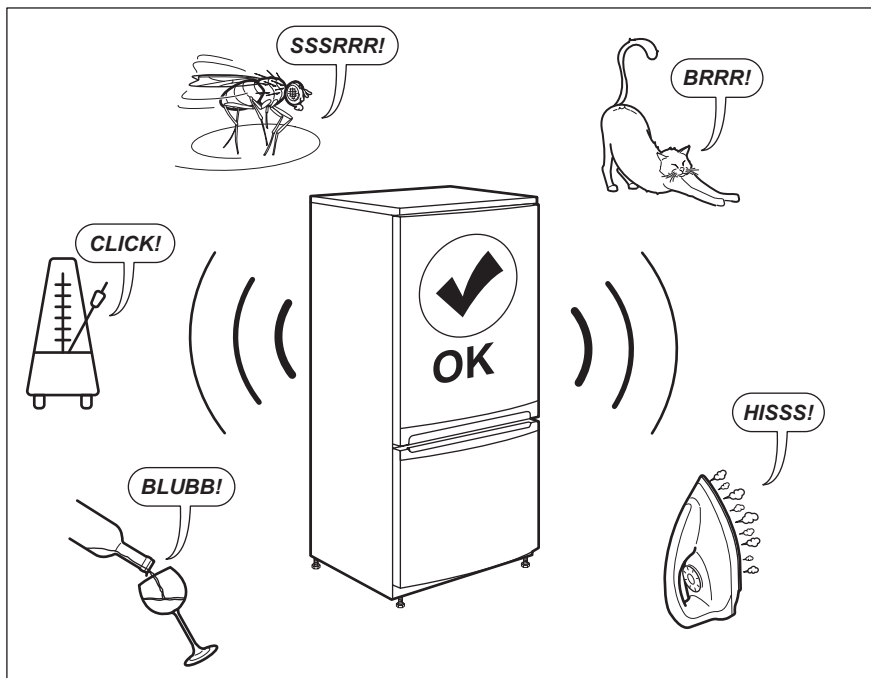

## 10. TË DHËNAT TEKNIKE

Të dhënat teknike ndodhen në pllakën e specifikimeve që gjendet në anën e brendshme të pajisjes dhe në etiketën e energjisë.

Kodi QR në etiketën e energjisë të dhënë me pajisjen jep një lidhje uebi të informacioni që lidhet me performancën e pajisjes në databazën e EU EPREL. Ruajeni etiketën e energjisë për referencë së bashku me manualin e përdorimit dhe të gjitha dokumentet e tjera që ofrohen me këtë pajisje.

Të njëjtin informacion mund ta gjeni gjithashtu në EPREL duke përdorur lidhjen <https://eprel.ec.europa.eu> dhe emrin e modelit dhe numrin e produktit që gjeni në pllakëzën e specifikimeve të pajisjes.

Shikoni lidhjen [www.theenergylabel.eu](http://www.theenergylabel.eu) për informacion të detajuar rreth etiketës së energjisë.

## 11. INFORMACION PËR INSTITUTET E TESTIMIT

Instalimi dhe përgatitja e pajisjeve për çdo verifikim EcoDesign duhet të jetë në përputhje me EN 62552. Kërkesat për ventilimin, dimensionet e zgavrës dhe hapësirat minimale të pasme duhet të jenë siç përcaktohet në këtë "Manual

përdorimi" në Kapitullin 3. Ju lutemi kontaktoni me prodhuesin për çdo informacion të mëtejshëm, duke përfshirë edhe planet e ngarkimit.

## 12. ÇËSHTJE QË LIDHEN ME AMBIENTIN

Ricikloni materialet me simbolin .  
Vendoseni ambalazhin te kontejnerët e riciklimit nëse ka. Ndhmoni në mbrojtjen e mjedisit dhe shëndetit të njerëzve dhe në riciklimin e mbetjeve të pajisjeve elektrike dhe elektronike. Mos hidhni

pajisjet e shënuara me simbolin  e mbeturinave shtëpiake. Ktheni produktin në pikën lokale të riciklimit ose kontaktoni me zyrën komunale.

# SADRŽAJ

1. INFORMACIJE O SIGURNOSTI.....	23
2. SIGURNOSNE UPUTE.....	25
3. POSTAVLJANJE.....	27
4. RAD UREĐAJA.....	32
5. SVAKODNEVNA UPORABA.....	33
6. SAVJETI.....	34
7. ČIŠĆENJE I ODRŽAVANJE.....	37
8. RJEŠAVANJE PROBLEMA.....	38
9. ZVUKOVI.....	41
10. TEHNIČKI PODACI.....	41
11. INFORMACIJE ZA USTANOVE ZA TESTIRANJE.....	41

## ZA SAVRŠENE REZULTATE

Zahvaljujemo vam što ste odabrali ovaj AEG proizvod. Proizveli smo ga kako bi vam pružio godine besprijekornog rada, s inovativnim tehnologijama koje život čine jednostavnijim - svojstva koja ne možete pronaći kod običnih uređaja. Molimo vas da odvojite nekoliko minuta za čitanje kako biste dobili ono najbolje od njega.

Posjetite našu internetsku stranicu za:



Dobivanje savjeta o korištenju, rješavanje problema, brošure i informacije o servisu i popravcima:

**[www.aeg.com/support](http://www.aeg.com/support)**



Registrirajte svoj proizvod za bolju uslugu:

**[www.registreaeg.com](http://www.registreaeg.com)**



Kupujte dodatnu opremu, potrošni materijal i originalne rezervne dijelove za svoj uređaj:

**[www.aeg.com/shop](http://www.aeg.com/shop)**

## KORISNIČKA SLUŽBA I SERVIS

Obavezno koristite originalne rezervne dijelove.

Prilikom kontaktiranja ovlaštenog servisnog centra neka vam pri ruci budu sljedeći podaci: Model, PNC, serijski broj.

Informacije možete pronaći na natpisnoj pločici.

 Upozorenje / Oprez - sigurnosne informacije

 Opće informacije i savjeti

 Ekološke informacije

Zadržava se pravo na izmjene.

### 1. INFORMACIJE O SIGURNOSTI

Prije postavljanja i korištenja uređaja, pažljivo pročitajte isporučene upute. Proizvođač nije odgovoran za bilo kakvu ozljedu ili oštećenje koji su rezultat neispravnog

postavljanja ili korištenja. Upute uvijek držite na sigurnom i pristupačnom mjestu za buduću upotrebu.

## 1.1 Sigurnost djece i osjetljivih osoba

- Ovaj uređaj mogu koristiti djeca od 8 godina i starija i osobe smanjenih tjelesnih, osjetilnih ili mentalnih mogućnosti ili osobe koje ne raspolažu iskustvom ili znanjem ako su pod nadzorom osobe odgovorne za njihovu sigurnost i rade po uputama koje se odnose na sigurno korištenje uređaja te razumiju uključene opasnosti.
- Djeci u dobi od 3 do 8 godina dopušteno je puniti i prazniti uređaj pod uvjetom da su dobili odgovarajuće upute.
- Ovaj uređaj mogu koristiti osobe s vrlo visokim i složenim invaliditetom, pod uvjetom da su imale odgovarajuće upute.
- Bez stalnog nadzora djeca mlađa od 3 godine ne smiju upotrebljavati ovaj uređaj.
- Ne dozvolite djeci da se igraju s uređajem.
- Bez nadzora djeca ne smiju čistiti uređaj i provoditi održavanje koje izvršava korisnik.
- Sva pakiranja držite izvan dohvata djece i odložite ih na odgovarajući način.

## 1.2 Opća sigurnost

- Ovaj uređaj namijenjen je za upotrebu u kućanstvu i za slične namjene kao što su:
  - Farme; čajne kuhinje koje upotrebljavaju zaposleni u prodavaonicama, uredima i drugim radnim prostorima;
  - Klijenti hotela, motela, iznajmljivanja soba s doručkom i drugih vrsta smještaja.
- Da biste izbjegli zagađivanje hrane, pridržavajte se sljedećih uputa:
  - ne otvarajte vrata na duža razdoblja;
  - redovito čistite površine koje mogu doći u dodir s hranom i dostupne sustave odvodnje;



- sirovo meso i ribu pohranite u prikladne posude u hladnjaku da ne budu u kontaktu s drugom hranom ili da ne kape po drugoj hrani.
- UPOZORENJE: Ventilacijski otvori na kućištu uređaja ili ugradbenom elementu ne smiju biti blokirani.
- UPOZORENJE: Ne koristite mehaničke uređaje ili druga sredstva za ubrzavanje postupka odmrzavanja osim onih koje preporučuje proizvođač.
- UPOZORENJE: Pazite da ne oštetite sustav hlađenja.
- UPOZORENJE: Ne koristite električne uređaje u odjeljcima za čuvanje namirnica ako nisu preporučeni od strane proizvođača.
- Za čišćenje uređaja ne koristite prskanje vodom i parom.
- Uređaj očistite vlažnom mekom krpom. Koristite isključivo neutralne deterdžente. Nikada ne koristite abrazivna sredstva, abrazivne spužvice za ribanje, otapala ili metalne predmete.
- Kad je uređaj duže vrijeme prazan, isključite ga, odmrznite, očistite, osušite i ostavite otvorena vrata da spriječite razvoj plijesni unutar uređaja.
- U ovaj uređaj ne spremajte eksplozivna sredstva, poput limenki spreja sa zapaljivim punjenjem.
- Ako je kabel za napajanje oštećen, proizvođač ili ovlašteni servisni centar ili slična kvalificirana osoba mora ga zamijeniti kako bi se izbjegla opasnost.

## 2. SIGURNOSNE UPUTE

### 2.1 Postavljanje



#### **UPOZORENJE!**

Samo kvalificirana osoba smije postaviti ovaj uređaj.

- Odstranite svu ambalažu.
  - Ne postavljajte i ne koristite oštećeni uređaj.
  - Slijedite upute za postavljanje isporučene s uređajem.
  - Prilikom pomicanja uređaja uvijek budite pažljivi jer je uređaj težak.
- Uvijek nosite zaštitne rukavice i zatvorenu obuću.
  - Provjerite može li zrak kružiti oko uređaja.
  - Prilikom prvog postavljanja ili nakon promjene smjera otvaranja vrata, pričekajte najmanje 4 sata prije priključenja uređaja na napajanje. Na taj način se omogućuje povrat ulja u kompresor.
  - Prije provođenja bilo kakvih radnji na uređaju (npr. promjena smjera otvaranja vrata), izvucite utikač iz utičnice.

- Uređaj ne postavljajte u blizini radijatora, štednjaka, pećnice ili ploča za kuhanje.
- Ne izlažite uređaj kiši.
- Uređaj ne postavljajte na direktno sunčevo svjetlo.
- Ne postavljajte ovaj uređaj na mjesta koja su prevlažna ili prehladna.
- Prilikom pomicanja kućišta podignite prednji kraj kako biste izbjegli ogrebotine na podu.

## 2.2 Priključak na električnu mrežu



### UPOZORENJE!

Opasnost od požara i strujnog udara.



### UPOZORENJE!

Kod postavljanja aparata provjerite da kabel napajanja nije presavijen ili prignječen.



### UPOZORENJE!

Ne koristite višeputne utikače i produžne kabele.

- Uređaj mora biti uzemljen.
- Provjerite jesu li parametri na natpisnoj pločici kompatibilni s električnim vrijednostima mrežnog napajanja.
- Uvijek koristite pravilno montiranu utičnicu sa zaštitom od strujnog udara.
- Pazite da ne oštetite električne komponente (npr. utikač, kabel napajanja, kompresor). Za zamjenu električnih komponenti kontaktirajte ovlašteni servis.
- Kabel napajanja mora biti ispod razine utikača.
- Utikač kabela napajanja uključite u utičnicu tek po završetku postavljanja. Provjerite postoji li nakon montaže pristup utikaču.
- Ne povlačite kabel napajanja kako biste izvukli utikač iz utičnice. Uvijek uhvatite i povucite utikač.

## 2.3 Upotreba



### UPOZORENJE!

Opasnost od ozljede, opekline, strujnog udara ili požara.



U uređaju se nalazi zapaljivi plin izobutan (R600a), prirodni plin koji je izrazito ekološki kompatibilan. Pazite da ne uzrokuje oštećenje u sustavu hlađenja koji sadži izobutan.

- Ne mijenjajte specifikacije ovog uređaja.
- U uređaj ne stavljajte električne uređaje (npr. aparate za izradu sladoleda) osim ako je proizvođač naveo da je to moguće.
- Ako dođe do oštećenja u sustavu hlađenja, provjerite da nema vatre i izvora plamena u prostoriji. Dobro prozračujte prostoriju.
- Ne dozvolite da vrući predmeti dodiruju plastične dijelove uređaja.
- U odjeljak zamrzivača ne stavljajte gazirana pića. To će stvoriti pritisak na posudu s pićem.
- U uređaj ne spremajte zapaljivi plin i tekućinu.
- Ne stavljajte zapaljive predmete ili predmete namočene zapaljivim sredstvima u, pored ili na uređaj.
- Ne dodirujte kompresor ili kondenzator. Oni su vrući.
- Ne uklanjajte i ne dodirujte predmete iz odjeljka zamrzivača ako su vam ruke vlažne ili mokre.
- Nemojte ponovno zamrzavati odmrznute namirnice.
- Slijedite upute za spremanje na ambalaži smrznutih namirnica.
- Prije stavljanja u odjeljak zamrzivača, hranu omotajte bilo kojim materijalom prikladnim za kontakt s hranom.

## 2.4 Unutarnje osvjetljenje



### UPOZORENJE!

Opasnost od električnog udara.

- Što se tiče žarulje(a) unutar ovog proizvoda i rezervnih žarulja koje se prodaju zasebno: Ove žarulje namijenjene su da izdrže ekstremne

fizičke uvjete u kućanskim uređajima, poput temperature, vibracija, vlage ili namijenjene su signalizaciji informacija o radnom stanju uređaja. Nisu namijenjene za druge primjene i nisu pogodne za osvjettljenje u kućanstvu.

## 2.5 Čišćenje i održavanje



### UPOZORENJE!

Opasnost od ozljeda ili oštećenja uređaja.

- Prije održavanja, uređaj isključite i utikač izvucite iz utičnice mrežnog napajanja.
- Ovaj uređaj sadrži ugljikovodike u rashladnoj jedinici. Samo kvalificirana osoba smije održavati i ponovno puniti jedinicu.
- Redovito provjerite ispušt uređaja i po potrebi ga očistite. Ako je ispušt začepljen, na dnu uređaja će se skupljati odmrznuta voda.

## 2.6 Servis

- Za popravak uređaja kontaktirajte ovlaštenu servis. Koristite samo originalne rezervne dijelove.
- Imajte na umu da samo-popravak ili neprofesionalni popravak mogu imati sigurnosne posljedice i mogu poništiti jamstvo.

- Sljedeći rezervni dijelovi bit će dostupni 7 godina nakon ukidanja modela: termostati, senzori temperature, tiskane pločice, izvori svjetla, ručke na vratima, šarke vrata, ladice i košare. Imajte na umu da su neki od tih rezervnih dijelova dostupni samo profesionalnim serviserima i da nisu svi rezervni dijelovi relevantni za sve modele.
- Brtve na vratima bit će dostupne 10 godina nakon ukidanja modela.

## 2.7 Odlaganje



### UPOZORENJE!

Opasnost od ozljede ili gušenja.

- Uređaj isključite iz električne mreže.
- Prerežite električni kabel i bacite ga.
- Skinite vrata kako biste spriječili da se djeca i kućni ljubimci zatvore u uređaj.
- Sustav hlađenja i izolacijski materijali ovog uređaja nisu štetni za ozon.
- Izolacijska pjena sadrži zapaljive plinove. Za informacije o pravilnom odlaganju uređaja kontaktirajte komunalnu službu.
- Nemojte prouzročiti oštećenje dijelova jedinice hlađenja u blizini izmjenjivača topline.

# 3. POSTAVLJANJE



### UPOZORENJE!

Pogledajte poglavlja sa sigurnosnim uputama.

### 3.1 Dimenzije

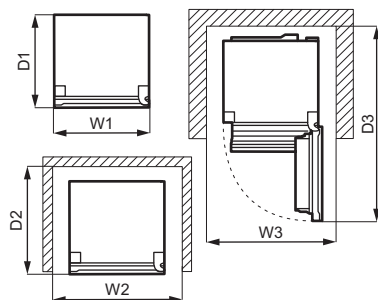
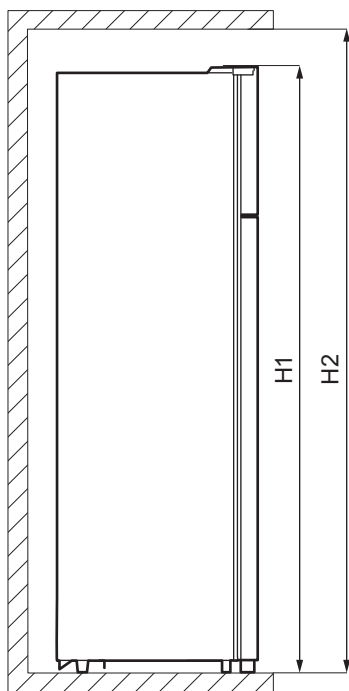

Ukupne dimenzije <sup>1)</sup>		
H1	mm	1610
W1	mm	550
D1	mm	547

<sup>1)</sup> visina, širina i dubina uređaja bez rukohvata i nožica

Potreban prostor prilikom uporabe <sup>1)</sup>		
H2	mm	1710
W2	mm	750
D2	mm	617

<sup>1)</sup> visina, širina i dubina uređaja uključujući rukohvat, plus prostor potreban za slobodnu cirkulaciju zraka za hlađenje

Ukupni prostor potreban prilikom uporabe <sup>1)</sup>		
H2	mm	1710
W3	mm	750
D3	mm	1123

<sup>1)</sup> visina, širina i dubina uređaja uključujući rukohvat, plus prostor potreban za slobodnu cirkulaciju zraka za hlađenje te prostor potreban za minimalan kut otvaranja vrata koji omogućuje vađenje unutarne opreme

### 3.2 Mjesto

Ovaj uređaj nije namijenjen za upotrebu kao ugradbeni uređaj.

U slučaju da se postavljanje razlikuje od samostojećeg u odnosu na prostor potreban za dimenzije, uređaj će

ispravno funkcionirati, ali se potrošnja energije može malo povećati.

Da biste osigurali najbolju funkcionalnost uređaja, ne biste ga trebali postaviti u blizini izvora topline (pećnica, štednjaci, radijatori, kuhala ili ploče za kuhanje) ili na mjesto s izravnim sunčevim svjetlom. Uvjerite se da zrak slobodno cirkulira oko stražnjeg dijela ormarića.

Ovaj uređaj treba biti postavljen na suhom, dobro ventiliranom unutarnjem prostoru.

Ako se uređaj nalazi ispod visećeg zidnog elementa, za osiguranje najboljeg rada potrebno je održavati minimalnu udaljenost do ormarića iznad. U idealnom slučaju, uređaj ne bi trebao biti smješten ispod visećih zidnih elemenata. Jedna ili više podesivih nožica na dnu ormarića osiguravaju da uređaj stoji ravno.



#### OPREZI!

Ako uređaj postavljate uz zid, koristite isporučene stražnje odstoynike ili održavajte minimalan razmak kako je navedeno u uputama za postavljanje.



#### OPREZI!

Ako uređaj postavite pored zida, pogledajte upute za postavljanje da biste razumjeli minimalnu udaljenost između zida i bočne strane uređaja na kojoj šarke vrata trebaju pružiti dovoljno prostora za otvaranje vrata prilikom vađenja unutarnje opreme (npr. prilikom čišćenja).

Ovaj uređaj namijenjen je za uporabu na sobnoj temperaturi od 10°C do 38°C.



Ispravan rad uređaja može se jamčiti samo unutar navedenog raspona temperature.



Ako imate bilo kakve sumnje gdje postaviti uređaj, obratite se dobavljaču, našoj korisničkoj službi ili najbližem ovlaštenom servisnom centru.



Mora biti omogućeno iskopčavanje uređaja iz električne mreže. Stoga, utikač nakon postavljanja, mora biti lako dostupan.

### 3.3 Spajanje na električnu mrežu

- Prije spajanja, provjerite odgovaraju li napon i frekvencija na natpisnoj pločici električnom napajanju u vašem domu.
- Uređaj mora biti uzemljen. Utikač na električnom kabelu isporučen je s kontaktom za tu svrhu. Ako vaša kućna električna utičnica nije uzemljena, spojite uređaj na odvojeno uzemljenje u skladu s važećim propisima, konzultirajući ovlaštenog električara.
- Proizvođač odbija svaku odgovornost ako gornje sigurnosne mjere opreza nisu poduzete.
- Ovaj je uređaj usklađen s uredbama EEZ-a.

### 3.4 Stražnji odstoynici

U vrećici s dokumentacijom nalaze se dva odstoynika koji se trebaju postaviti kao što je prikazano na slici.

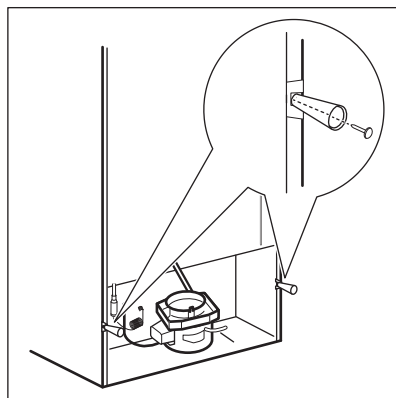

### 3.5 Promjena smjera otvaranja vrata



#### UPOZORENJE!

Prije obavljanja bilo koje radnje, izvucite utikač iz utičnice.



Ispraznite uređaj.

1. Provjerite stoji li uređaj uspravno.
2. Otvorite oboja vrata i uklonite opremu s vrata. Pogledajte poglavlje "Svakodnevna uporaba". Zatvorite vrata.
3. Upotrijebite odvijač s tankim vrhom za uklanjanje poklopca rupe za vijak (A) i poklopca gornje šarke (B). Odložite ih sa strane.

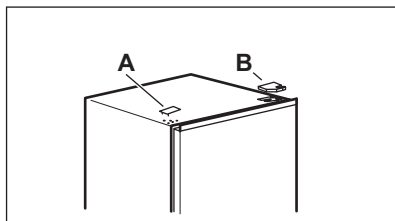

4. Odvijte vijke gornje desne šarke na vratima. Rukom poduprite gornja vrata. Uklonite gornju šarku, okrenite je, zavijte vijke i zatik. Odložite šarku sa strane.

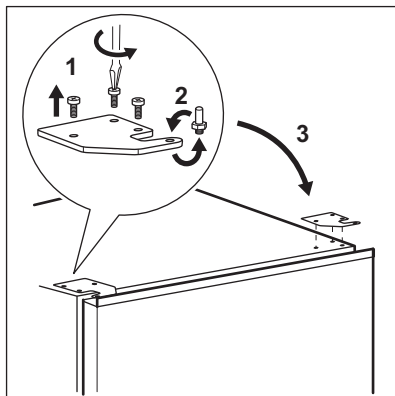

5. Pažljivo podignite gornja vrata sa srednje šarke kako biste ih uklonili. Odložite gornja vrata na meku površinu. Pazite da ne izgubite

podloške koje se mogu zalijepiti na vrata.

6. Odvijte vijak (B) i "graničnik" (A) i zavijte ih na suprotnu stranu vrata.

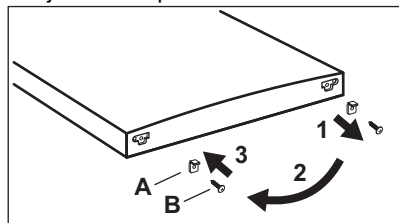

7. Odvijte vijke sa srednje šarke na vratima. Uklonite srednju šarku i odložite je zajedno s vijcima. Pazite da ne izgubite podloške koje se mogu zalijepiti na vrata.

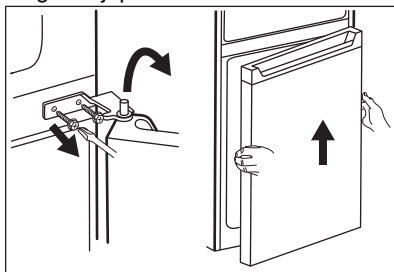

8. Odložite donja vrata na meku površinu.
9. Odvijte vijak (B) i "graničnik" (A) i zavijte ih na suprotnu stranu vrata.

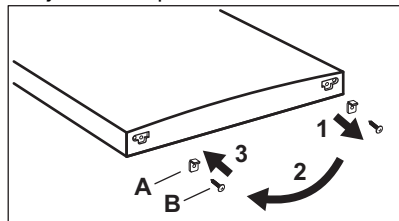

10. Uklonite poklopce rupe na srednjoj šarki i stavite ih u rupe na suprotnoj strani.

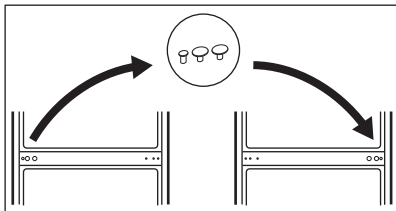

11. Uređaj pažljivo nagnite na ambalažu od mekane pjene ili sličnog materijala da ne bi došlo do oštećenja na stražnjoj strani uređaja i na podu.
12. Uklonite podesive nožice i odvijte vijke donje šarke.

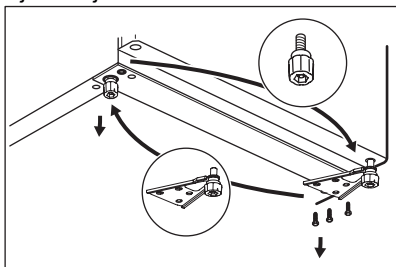

13. Okrenite donju šarku na drugu stranu uređaja, zavijte je vijcima i ugradite podesive nožice.
14. Donja vrata ugradite postavljanjem otvora donjih vrata na zatik donje šarke. Zategnite vijke.

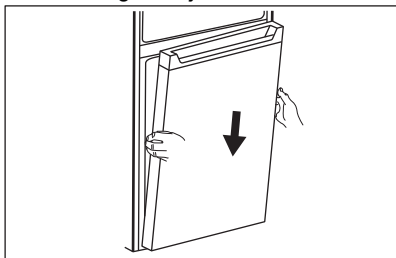

15. Srednju šarku postavite s lijeve strane uređaja okrenuvši njezin izvorni položaj.

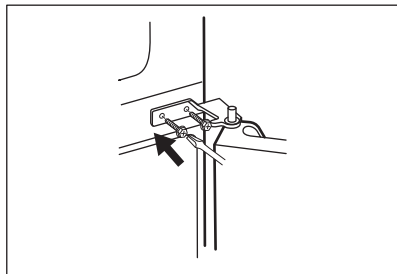

16. Gornji otvor donjih vrata postavite na zatik srednje šarke. Zategnite vijke.
17. Gornja vrata ugradite postavljanjem donjeg otvora vrata na zatik srednje šarke.

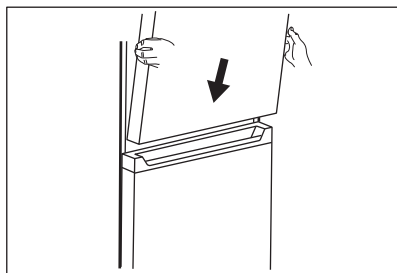

18. Umetnite gornju šarku na lijevu gornju stranu uređaja. Podupirući vrata rukom, zatim šarke umetnite u gornji otvor gornjih vrata. Pritegnite vijke gornje šarke na vratima.
19. Iz vrećice izvadite poklopac gornje šarke (A). Ugradite ga na gornju šarku. Na gornju desnu gornju stranu uređaja, u rupe za vijke, postavite poklopac rupe za vijke (B).

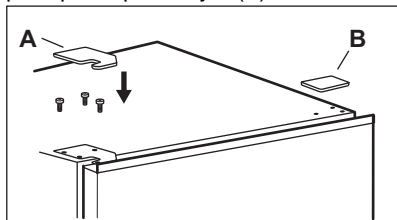

Postavite opremu vrata.

Pričekajte najmanje 4 sata prije priključivanja uređaja na električno napajanje.

## 4. RAD UREĐAJA

### 4.1 Upravljačka ploča

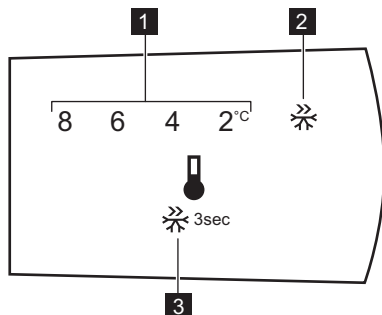

1. Indikator temperature
2. Super Freeze indikator

3. Upravljačka tipka

### 4.2 Uključivanje

Uključite utikač u zidnu utičnicu.

### 4.3 Isključivanje

Za isključivanje uređaja izvadite utikač iz utičnice napajanja.

### 4.4 Regulacija temperature



Unaprijed postavljena temperatura odjeljka hladnjaka je 4 °C.

Za podešavanje temperature nekoliko puta pritisnite upravljačku tipku dok ne postignete željenu temperaturu.

Odaberite točnu postavku imajući u vidu da temperatura u uređaju ovisi o sljedećem:

- sobnoj temperaturi,
- učestalosti otvaranja vrata,
- količini pohranjene hrane,
- položaju uređaja.

Općenito, najprikladnija je srednja postavka.

### 4.5 Funkcija Super Freeze

Funkcija Super Freeze koristi se za predzamrzavanje i brzo zamrzavanje u nizu u

odjeljku za zamrzavanje. Ova funkcija ubrzava zamrzavanje svježe hrane te, istovremeno, štiti prethodno skladištene prehrambene proizvode od neželjenog zagrijavanja.



Za zamrzavanje svježih namirnica uključite funkciju Super Freeze najmanje 15 sati prije stavljanja namirnica u odjeljak za predzamrzavanje.

Za uključivanje funkcije Super Freeze, pritisnite i držite pritisnutom upravljačku tipku na 3 sekunde. Bljeska indikator Super Freeze.

Ta funkcija automatski se zaustavlja nakon 40 sata.

Možete isključiti funkciju Super Freeze prije njezinog automatskog završetka pritiskom i držanjem upravljačke tipke na 3 sekunde. Indikator Super Freeze se isključuje.



## 5. SVAKODNEVNA UPORABA

### 5.1 Skidanje i postavljanje police vrata

Za uklanjanje police vrata:

1. Držite lijevu stranu police.
2. Podignite desnu stranu police dok se ne oslobodi pričvršćivača.

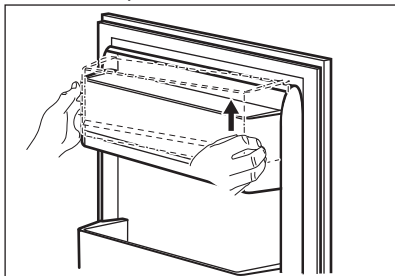

3. Podignite lijevu stranu police i uklonite je.

Za vraćanje police natrag:

1. Postavite policu ravno na vrata.
2. Istovremeno gurnite obje strane police prema dolje tako da se policia uklopi u oba pričvršćivača.

### 5.2 Pomične police

Stijenke hladnjaka opremljene su nizom vodilica tako da se police mogu postaviti prema želji.

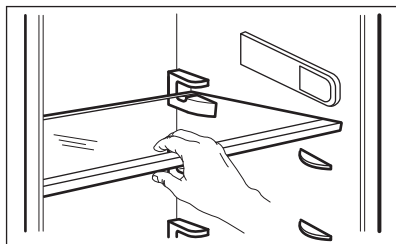

Ne mičite staklenu policu iznad ladice za povrće kako biste osigurali pravilno kruženje zraka.

### 5.3 Ladica za povrće

U donjem dijelu uređaja nalazi se posebna ladica prikladna za skladištenje voća i povrća.

### 5.4 Indikator temperature

Za ispravnu pohranu namirnica hladnjak je opremljen kontrolnom žaruljicom temperature. Simbol sa strane uređaja označava najhladnije područje u hladnjaku.

Ako je prikazano OK (A), svježu hranu stavite u područje označeno simbolom, ako nije (B), pričekajte najmanje 12 sati i provjerite je li prikazano OK (A).

Ako još uvijek nije prikazano OK (B), kontrolu podešavanja postavite na hladnije postavke.

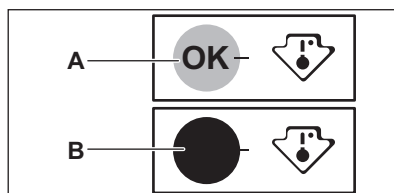

### 5.5 Zamrzavanje svježih namirnica

Odjeljak zamrzivača je prikladan za dugotrajno zamrzavanje svježe hrane i čuvanje zamrznutih i duboko zamrznutih namirnica.

Za zamrzavanje svježe hrane aktivirajte funkciju Super Freeze najmanje 15 sati prije stavljanja hrane u odjeljak zamrzivača.

Spremite svježu hranu ravnomjerno raspoređenu u odjeljak za zamrzavanje.

Maksimalna količina hrane koja se može zamrznuti bez dodavanja druge svježe hrane tijekom 24 sata navedena je na natpisnoj pločici (naljepnica koja se nalazi unutar uređaja).

### 5.6 Spremanje zamrznute hrane

Prilikom prvog aktiviranja uređaja ili nakon dužeg razdoblja nekorištenja, prije pohranjivanja proizvoda u odjeljak pustite uređaj da radi najmanje 3 sata s uključenom funkcijom Super Freeze.

Namirnice na policama držite udaljene najmanje 15 mm od vrata.



### OPREZ!

U slučaju neželjenog odmrzavanja, na primjer uslijed prekida dovoda električne energije, ako je napajanje prekinuto dulje od vremena prikazanog na natpisnoj pločici pod "vrijeme odgovora", odmrznute namirnice trebate ubrzo konzumirati ili odmah skuhati, ohladiti, a zatim ponovno zamrznuti.

## 5.7 Odmrzavanje

Prije uporabe duboko zamrznuta ili zamrznuta hrana može se otopiti u

odjeljku hladnjaka ili na sobnoj temperaturi, ovisno o vremenu koje je na raspolaganju za taj postupak.

Manji komadi mogu se čak i kuhati dok su još zamrznuti, izravno iz zamrzivača: u tom slučaju, kuhanje će duže trajati.

## 5.8 Posuda za kockice leda

Ovaj je uređaj opremljen s jednom ili više posuda za pravljenje kockica leda.



Nemojte koristiti metalne instrumente za vađenje posuda iz odjeljka zamrzivača.

1. Napunite posude za kockice leda vodom.
2. Stavite ih u odjeljak zamrzivača.

# 6. SAVJETI

## 6.1 Savjeti za uštedu energije

- Zamrzivač: Unutarnja konfiguracija uređaja je ona koja osigurava najučinkovitije korištenje energije.
- Hladnjak: Najefikasnija potrošnja energije osigurana je u konfiguraciji s ladicama u donjem dijelu uređaja, s ravnomjerno raspoređenim policama. Položaj ladicna na vratima ne utječe na potrošnju energije.
- Nemojte često otvarati vrata ili ih ostavljati otvorena duže no što je potrebno.
- Zamrzivač: Što je hladnija postavka temperature, to je veća potrošnja energije.
- Hladnjak: Ne postavljajte previsoku temperaturu da biste uštedjeli energiju osim ako to zahtijevaju karakteristike hrane.
- Ako je temperatura okoline visoka, a regulator temperature postavljen na nisku temperaturu i uređaj pun, kompresor može neprekidno raditi, što stvara inje ili led na isparivaču. U tom slučaju podesite regulator temperature na višu temperaturu kako bi se omogućilo automatsko odmrzavanje i na taj način štedjela energija.

- Osigurajte dobru ventilaciju. Ne prekrivajte ventilacijske rešetke ili rupe.

## 6.2 Savjeti za zamrzavanje

- Funkciju Super Freeze najmanje 15 sati prije pohranjivanja hrane u zamrzivač.
- Prije zamrzavanja zamotajte i zatvorite svježu hranu u: aluminisjku foliju, prozirnu foliju ili plastične vrećice, hermetički zatvorene posude s poklopcem.
- Za učinkovitije zamrzavanje i odležavanje hranu podijelite na male porcije.
- Preporučuje se stavljanje naljepnica i datuma na svu vašu smrznutu hranu. Ovo će vam pomoći prepoznati hranu i znati kada je treba iskoristiti, prije propadanja.
- Za očuvanje dobre kvalitete, kada se zamrzava hrana bi trebala biti svježja. Osobito voće i povrće treba zamrznuti nakon branja kako bi se sačuvali svi hranjivi sastojci.
- Ne zamrzavajte boce ili limenke s tekućinom, posebno pića koja sadrže ugljični dioksid - tijekom zamrzavanja mogu eksplodirati.

- Ne stavljajte vruću hranu u zamrzivač. Ohladite je na sobnu temperaturu prije stavljanja u odjeljak.
- Da biste izbjegli porast temperature već smrznute hrane, nemojte neposredno uz nju stavljati svježu nesmrznutu hranu. Hranu sobne temperature stavite u dio odjeljka za zamrzavanje u kojem nema smrznute hrane.
- Ne jedite kockice leda, led od slatke vode ili ledene sladolede odmah nakon što ih izvadite iz zamrzivača. Rizik od smrzavanja.
- Odmrznutu hranu nemojte ponovno zamrzavati. Ako se hrana odmrznula, skuhaite je, ohladite i zamrznite.
- Za adekvatno skladištenje, na naljepnici pakiranja pogledajte rok trajanja hrane.
- Važno je zamotati hranu na takav način da sprečite da voda, vlaga ili kondenzacija uđu unutra.

## 6.4 Savjeti za kupovinu

Nakon kupovine namirnica:

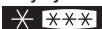
- Pazite da ambalaža nije oštećena - hrana se može pokvariti. Ako je ambalaža napuhana ili vlažna, možda nije bila pohranjena u optimalnim uvjetima, a odmrzavanje je možda već započelo.
- Da biste ograničili postupak odmrzavanja, kupite smrznutu robu na kraju svoje kupovine i transportirajte je u termičkoj i izoliranoj hladnoj vrećici.
- Nakon što se vratite iz trgovine, smrznutu hranu stavite odmah u zamrzivač.
- Ako se hrana odmrznula, čak i djelomično, nemojte je ponovno zamrzavati. Konzumirajte je što je prije moguće.
- Poštujte datum isteka i podatke o skladištenju na pakiranju.
- Odjeljak za zamrzavanje je označen s .
- Viša postavka temperature unutar uređaja može dovesti do kraćeg roka trajanja.
- Cijeli odjeljak zamrzivača pogodan je za skladištenje smrznutih prehrambenih proizvoda.
- Ostavite dovoljno prostora oko hrane kako bi se omogućilo slobodno cirkuliranje zraka.

## 6.5 Rok trajanja za odjeljak zamrzivača

Vrsta namirnica	Rok trajanja (mjeseci)
Kruh	3
Voće (izuzev citrusa)	6 - 12
Povrće	8 - 10
Ostaci hrane bez mesa	1 - 2
<b>Mliječna hrana:</b>	
Maslac	6 - 9
Meki sir (npr. mozzarella)	3 - 4
Tvrđi sir (npr. parmezan, cheddar)	6
<b>Plodovi mora:</b>	

Vrsta namirnica	Rok trajanja (mjeseci)
Masna riba (npr. losos, skuša)	2 - 3
Tanka riba (npr. bakalar, iverak)	4 - 6
Škampi	12
Očišćenje školjke i dagnje	3 - 4
Kuhana riba	1 - 2
<b>Meso:</b>	
Perad	9 - 12
Govedina	6 - 12
Svinjetina	4 - 6
Janjetina	6 - 9
Kobasice	1 - 2
Šunka	1 - 2
Ostaci hrane s mesom	2 - 3

## 6.6 Savjeti za hlađenje svježih hrane

- Dobra postavka temperature koja osigurava očuvanje svježih hrane je temperatura niža od +4 °C. Viša postavka temperature unutar uređaja može dovesti do kraćeg roka trajanja hrane.
- Prekrijite hranu da biste sačuvali njezinu svježinu i aromu.
- Uvijek koristite zatvorene posude za tekućine i hranu kako biste izbjegli mirise ili neugodne mirise u odjeljku.
- Da biste izbjegli unakrsnu kontaminaciju kuhane i sirove hrane, prekrijte kuhanu hranu i odvojite je od sirove.
- Preporučuje se odmrznuti hranu u hladnjaku.
- Ne stavljajte vruću hranu unutar uređaja. Prije umetanja provjerite je li se ohladila na sobnu temperaturu.
- Da bi se spriječilo bacanje hrane, nove zalihe hrane uvijek trebaju biti smještene iza stare.
- Meso (sve vrste): zamotajte u odgovarajuću ambalažu i stavite na staklenu policu iznad ladice za povrće. Čuvajte meso najviše 1-2 dana.
- Voće i povrće: temeljito očistite (uklonite zemlju) i stavite u posebnu ladicu (ladicu za povrće).
- Preporučljivo je ne čuvati u hladnjaku egzotično voće poput banana, manga, papaje, itd.
- Povrće poput rajčice, krumpira, luka i češnjaka ne treba čuvati u hladnjaku.
- Maslac i sir: stavite u zabrtvljeni spremnik, omotajte aluminijском folijom ili stavite u polietilensku vrećicu kako biste što je više moguće isključili prisustvo zraka.
- Boce: zatvorite ih čepom i stavite na policu za boce u vratima (ako postoji) ili na stalak za boce.
- Pridržavajte se roka valjanosti proizvoda kako biste znali koliko dugo ih treba čuvati.

## 6.7 Savjeti za hlađenje hrane

- Odjeljak za svježiju hranu je označen (na nazivnoj pločici) s .

## 7. ČIŠĆENJE I ODRŽAVANJE



**UPOZORENJE!**  
Pogledajte poglavlja sa sigurnosnim uputama.

### 7.1 Čišćenje unutrašnjosti

Prije prve uporabe uređaja, unutrašnjost i svu unutarnju dodatnu opremu treba oprati mlakom vodom i neutralnim sapunom kako bi se uklonio tipičan miris potpuno novog proizvoda, a zatim temeljito osušiti.



**OPREZ!**  
Nemojte koristiti deterdžente, abrazivne praške, sredstva za čišćenje na bazi klora ili ulja jer oštećuju površinski sloj.



**OPREZ!**  
Dodatna oprema i dijelovi uređaja nisu prikladni za pranje u perilici posuđa.

### 7.2 Redovito čišćenje

Opremu treba redovito čistiti:

1. Očistite unutrašnjost i pribor mlakom vodom i neutralnim sapunom.
2. Redovito provjeravajte brtve na vratima i čistite ih kako biste bili sigurni da su čiste i bez naslaga.
3. Dobro isperite i osušite.

### 7.3 Odmrzavanje uređaja



**OPREZ!**  
Nikad ne koristite oštre metalne predmete za struganjeinja s isparivača, jer biste ga mogli oštetiti. Nemojte koristiti mehaničke uređaje ili druga sredstva za ubrzavanje postupka odmrzavanja osim onih koje preporučuje proizvođač.



Otpriblike 12 sati prije odmrzavanja postavite nižu temperaturu kako bi se nakupilo dovoljno rezervne hladnoće u slučaju bilo kakvog prekida rada.



Odmrzavanje u odjeljku hladnjaka je automatsko.

Odjeljak zamrzivača odledite kad slojinja dosegne debljinu od 3 do 5 mm.

Za odmrzavanje odjeljka zamrzivača:

1. Isključite uređaj ili izvucite utikač iz zidne utičnice.
2. Izvadite sve namirnice, umotajte ih u više slojeva novinskog papira i stavite ih na hladno mjesto.



**OPREZ!**  
Rast temperature na pakiranjima zamrznutih namirnica tijekom odležavanja može skratiti njihov siguran rok čuvanja. Zamrznute namirnice nemojte dirati vlažnim rukama. Ruke bi vam se mogle zalijepiti na hranu.

3. Izvadite posudu za led.
4. Ostavite otvorena vrata. Zaštitite pod od vode od odmrzavanja, npr. krpom ili ravnom posudom.
5. Kako biste ubrzali proces odmrzavanja, stavite lonac tople vode u pretinac zamrzivača. Nadalje, uklonite komade leda koji se lome prije nego je odmrzavanje dovršeno.
6. Po završetku odležavanja, temeljito osušite unutrašnjost.
7. Uključite uređaj i zatvorite vrata.
8. Postavite regulator temperature tako da postignete najviši stupanj hladnoće i ostavite uređaj da radi tri sata s tim postavkama.

Tek nakon tog vremena vratite hranu u zamrzivač.

### 7.4 Razdoblja nekorištenja

Ako uređaj nećete koristiti dulje vrijeme poduzmite sljedeće mjere opreza:

1. Odvojite uređaj od električnog napajanja.
2. Izvadite sve namirnice.
3. Odmrznite uređaj.
4. Očistite uređaj i kompletan pribor.
5. Ostavite vrata otvorena kako biste spriječili stvaranje neugodnih mirisa.

## 8. RJEŠAVANJE PROBLEMA



### UPOZORENJE!

Pogledajte poglavlja sa sigurnosnim uputama.

### 8.1 Što učiniti ako ...

Problem	Mogući uzrok	Rješenje
Uređaj ne radi.	Uređaj je isključen.	Uključite uređaj.
	Električni utikač nije ispravno ukopčan u utičnicu mrežnog napajanja.	Ispravno ukopčajte utikač u utičnicu mrežnog napajanja.
	Nema napona u utičnici električne mreže.	Priključite drugi električni uređaj na utičnicu mrežnog napajanja. Obratite se ovlaštenom serviseru.
Uređaj je bučan.	Uređaj nije ispravno poduprt.	Provjerite stoji li uređaj stabilno.
Kompresor neprekidno radi.	Temperatura nije ispravno postavljena.	Pogledajte odjeljak "Rad uređaja".
	Odjednom je u uređaj stavljeno puno namirnica.	Pričekajte nekoliko sati, a zatim ponovno provjerite temperaturu.
	Temperatura prostorije je previsoka.	Pogledajte poglavlje "Postavljanje".
	Namirnice stavljene u uređaj bile su pretople.	Prije pohranjivanja ostavite da se namirnice ohlade do sobne temperature.
	Vrata nisu ispravno zatvorena.	Pogledajte odjeljak "Zatvaranje vrata".
	Uključena je funkcija Super Freeze.	Pogledajte odjeljak "Funkcija Super Freeze".
Kompresor se ne pokreće neposredno nakon pritiska "Super Freeze", ili nakon promjene temperature.	Kompresor se uključuje nakon određenog vremena.	To je normalno i nije došlo do pogreške.

<b>Problem</b>	<b>Mogući uzrok</b>	<b>Rješenje</b>
Vrata nisu poravnata ili se sudaraju s ventilacijskom rešetkom.	Uređaj nije dobro niveliran.	Proučite upute za postavljanje.
Vrata se ne otvaraju lagano.	Pokušali ste ponovno otvoriti vrata odmah nakon zatvaranja.	Prije zatvaranja i ponovnog otvaranja vrata pričekajte nekoliko sekundi.
Svjetlo ne radi.	Svjetlo je u stanju pripravnosti.	Zatvorite i otvorite vrata.
	Svjetlo pećnice nije ispravno.	Obratite se najbližem ovlaštenom servisu.
Stvara se previšeinja i leda.	Vrata nisu ispravno zatvorena.	Pogledajte odjeljak "Zatvaranje vrata".
	Brтва je deformirana ili prlijava.	Pogledajte odjeljak "Zatvaranje vrata".
	Namirnice nisu ispravno umotane.	Bolje umotajte namirnice.
	Temperatura nije ispravno postavljena.	Pogledajte odjeljak "Rad uređaja".
	Uređaj je potpuno napunjen i postavljen na najnižu temperaturu.	Postavite višu temperaturu. Pogledajte odjeljak "Rad uređaja".
	Temperatura postavljena u uređaju je preniska, a temperatura okoline previsoka.	Postavite višu temperaturu. Pogledajte odjeljak "Rad uređaja".
Niz stražnju stijenku hladnjaka curi voda.	Za vrijeme automatskog procesa odmrzavanja inje se otapa na stražnjoj ploči.	To je normalno. Vodu posušite mekanom krpom.
Na stražnjem zidu hladnjaka ima previše kondenzirane vode.	Vrata su se prečesto otvarala.	Vrata otvarajte samo kada je potrebno.
	Vrata nisu bila potpuno zatvorena.	Uvjerite se da su vrata potpuno zatvorena.
	Pohranjena hrana nije bila umotana.	Hranu umotajte u odgovarajuću ambalažu prije nego što je pohranite u uređaj.
Voda teče u hladnjak.	Namirnice sprječavaju istjecanje vode u kolektor za vodu.	Provjerite da proizvodi ne dodiruju stražnju stijenku.
		Očistite odvod vode.

Problem	Mogući uzrok	Rješenje
Voda curi na pod.	Otvor za otoplenu vodu nije priključen na pliticu za isparavanje iznad kompresora.	Pričvrstite otvor za otoplenu vodu na pliticu za isparavanje.
Temperaturu nije moguće podesiti.	Uključena je funkcija Super Freeze.	Ručno isključite funkciju Super Freeze, ili pričekajte s podešavanjem temperature dok se funkcija ne isključi automatski. Pogledajte odjeljak "Funkcija Super Freeze".
Temperatura u uređaju je preniska/previsoka.	Temperatura nije pravilno postavljena.	Postavite na višu/nišu temperaturu.
	Vrata nisu ispravno zatvorena.	Pogledajte odjeljak "Zatvaranje vrata".
	Temperatura namirnica je previsoka.	Prije spremanja namirnica ostavite ih da se ohlade na sobnu temperaturu.
	Odjednom ste spremili puno namirnica.	Istodobno stavljajte manje namirnica.
	Debljina leda veća je od 4-5 mm.	Odmrznite uređaj.
	Vrata se često otvaraju.	Vrata otvarajte samo kada je potrebno.
	Uključena je funkcija Super Freeze.	Pogledajte odjeljak "Funkcija Super Freeze".
	Nema cirkulacije hladnog zraka u uređaju.	Provjerite kruži li hladan zrak unutar uređaja. Pogledajte poglavlje "Savjeti i preporuke".



Ako ovi savjeti ne daju željene rezultate, kontaktirajte najbliži ovlašten servis.

## 8.2 Zamjena žarulje

Uređaj je opremljen unutarnjim LED osvjetljenjem dugog vijeka trajanja.

Samo je servisnom centru dopušteno zamijeniti uređaj za osvjetljenje. Obratite se ovlaštenom servisnom centru.

## 8.3 Zatvaranje vrata

1. Očistite brtve na vratima.
2. Ako je potrebno, podesite vrata. Pogledajte poglavlje "Postavljanje".
3. Ako je potrebno, zamijenite neispravne brtve na vratima. Obratite se ovlaštenom servisnom centru.



## 9. ZVUKOVI

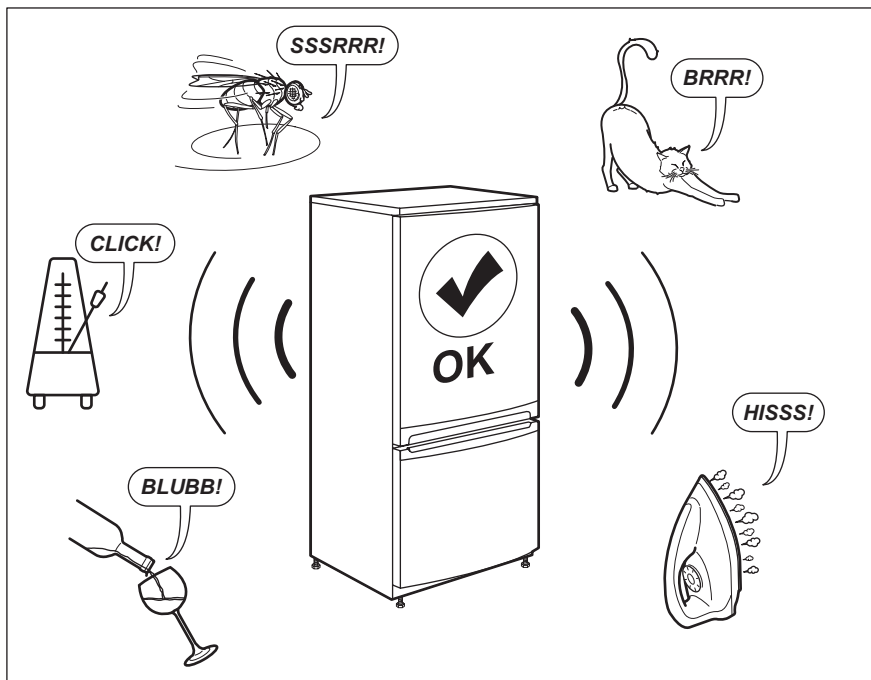

## 10. TEHNIČKI PODACI

Tehničke informacije nalaze se na natpisnoj pločici na unutrašnjoj strani uređaja i na energetske naljepnici.

QR kod na energetske naljepnici isporučenoj s uređajem pruža internetsku poveznicu do podataka koji se odnose na performanse uređaja u EU EPREL bazi podataka. Energetske naljepnicu čuvajte za referencu zajedno s korisničkim priručnikom i svim ostalim dokumentima koji se isporučuju s ovim uređajem.

Informacije poput naziva modela i broja proizvoda, koje se nalaze na natpisnoj pločici uređaja, moguće je pronaći i u EPREL-u pomoću poveznice <https://eprel.ec.europa.eu>.

Za detaljne informacije o energetske naljepnici pogledajte poveznicu [www.theenergylabel.eu](http://www.theenergylabel.eu).

## 11. INFORMACIJE ZA USTANOVE ZA TESTIRANJE

Postavljanje i priprema uređaja za potvrdu bilo kojeg Eco dizajna (EcoDesign) mora biti u skladu s EN 62552. Zahtjevi ventilacije, dimenzije otvora i minimalne udaljenosti sa stražnje

strane moraju biti kako je navedeno u poglavlju 3 ovog korisničkog priručnika. Za sve dodatne informacije, uključujući planove utovara, obratite se proizvođaču.

## 12. BRIGA ZA OKOLIŠ

Reciklirajte materijale sa simbolom . Ambalažu za recikliranje odložite u prikladne spremnike. Pomozite u zaštiti okoliša i ljudskog zdravlja, kao i u recikliranju otpada od električnih i elektroničkih uređaja. Uređaje označene

simbolom  ne bacajte zajedno s kućnim otpadom. Proizvod odnesite na lokalno reciklažno mjesto ili kontaktirajte nadležnu službu.

## СОДРЖИНА

1. БЕЗБЕДНОСНИ ИНФОРМАЦИИ.....	43
2. БЕЗБЕДНОСНИ УПАТСТВА.....	46
3. МОНТАЖА.....	48
4. РАКУВАЊЕ.....	53
5. СЕКОЈДНЕВНА УПОТРЕБА.....	54
6. ПОМОШ И СОВЕТИ.....	56
7. НЕГА И ЧИСТЕЊЕ.....	59
8. РЕШАВАЊЕ НА ПРОБЛЕМИ.....	60
9. ШУМОВИ.....	64
10. ТЕХНИЧКИ ПОДАТОЦИ.....	64
11. ИНФОРМАЦИИ ЗА ИНСТИТУТИ ЗА ТЕСТИРАЊЕ.....	64

## ЗА СОВРШЕНИ РЕЗУЛТАТИ

Ви благодариме што го избравте овој производ на AEG. Го создадовме за да ви обезбедиме долгогодишна беспрекорна работа, со иновативни технологии кои го прават животот поедноставен - функции што можеби нема да ги најдете кај обичните апарати. Ве молиме одвојте неколку минути за читање за да го добиете најдоброто од овој апарат.

Посетете ја нашата веб-страница за да:



Добијте совети за користење, брошури, водич за решавање проблеми, информации за сервисирање и поправка:

**[www.aeg.com/support](http://www.aeg.com/support)**



Регистрирајте го вашиот производ за подобро сервисирање:

**[www.registreaeg.com](http://www.registreaeg.com)**



Купувајте дополнителен прибор, потрошни материјали или оригинални резервни делови за вашиот апарат:

**[www.aeg.com/shop](http://www.aeg.com/shop)**

## ГРИЖА И УСЛУГА ЗА КОРИСНИЦИ

Ви препорачуваме секогаш да користите оригинални резервни делови.

Кога ќе контактирате со нашиот овластен сервисен центар, погрижете се да ги имате на располагање следниве податоци: Модел, Број на производот, Сериски број.

Информациите можете да ги најдете на плочката со спецификации.

 Предупредување / Внимание - Безбедносни информации

 Општи информации и совети

 Информации за животната средина

Можноста за промени е задржана.

### 1. БЕЗБЕДНОСНИ ИНФОРМАЦИИ

Пред монтирање и користење на апаратот, ве молиме внимателно да ги прочитате приложените

упатства. Производителот не сноси одговорност за направена повреда или штета кои се резултат на неправилна монтажа или употреба. Секогаш чувајте ги упатствата на сигурно и безбедно место за подоцнежна употреба.

### **1.1 Безбедност на деца и ранливи лица**

- Овој апарат можат да го користат деца над 8 години и лица со намалени физички, сетилни или ментални способности или лица без искуство и знаење доколку тоа го прават под надзор или им биле дадени упатства како безбедно да го употребуваат апаратот и ги разбираат опасностите поврзани со него.
- На децата на возраст од 3 до 8 години им е дозволено да ставаат и вадат алишта од апаратот доколку добиле соодветни упатства.
- Овој апарат може да го користат лица со многу обемни и сложени пречки во развојот доколку добиле соодветни упатства.
- Апаратот не смее да биде во дофат на деца помали од 3 години освен ако не се под постојан надзор.
- Деца не смеат да играат со апаратот.
- Децата не треба да го чистат или да го оддржуваат апаратот без надзор.
- Држете ја амбалажата подалеку од деца и фрлете ја соодветно.

### **1.2 Општа безбедност**

- Овој апарат е наменет за употреба во домаќинство и за други слични примени, како на пр:
  - Фарми; кујнски простор за вработени во продавници, канцеларии и други работни околина;
  - Од страна на клиенти во хотели, мотели, сместување на база на спиење со појадок и друг вид на сместувачки објекти.

- За да се избегне контаминација на храна, почитувајте ги следниве упатства:
  - не отварајте ги вратите подолги временски периоди;
  - редовно исчистете ги површините што може да допираат храна и достапните системи за цедење;
  - чувајте сурово месо и риба во соодветни контејнери во фрижидерот, така што тоа не е во контакт со или не капе врз друга храна.
- ПРЕДУПРЕДУВАЊЕ: Отворите за вентилација, во околината на апаратот или во вградената конструкција, треба да се ослободени од пречки.
- ПРЕДУПРЕДУВАЊЕ: Не користете механички уреди или вештачки средства за забрзување на топењето освен оние што ги препорачува производителот.
- ПРЕДУПРЕДУВАЊЕ: Не оштетувајте го колото за ладење.
- ПРЕДУПРЕДУВАЊЕ: Не користете електрични апарати внатре во преградите на апаратот за чување храна, освен ако не е вид којшто е препорачан од страна на производителот.
- Не користете воден спреј и пареа за чистење на апаратот.
- Чистете го апаратот со мека, влажна крпа. Користете само неутрални детергенти. Не користете абразивни производи, абразивни сунгери за чистење, растворувачи или метални предмети.
- Кога апаратот е празен подолг период, исклучете го, одмрзнете го, исчистете го, исушете го и оставете ја вратата отворена за да спречите развивање на мувла во апаратот.
- Не чувате во овој апарат експлозивни материи, како на пример конзерви со аеросол и со запалив гас.

- Доколку кабелот за напојување се оштети, треба да се замени од страна на производителот, негов овластен Сервис или слично квалификувани лица за да се избегне опасност.

## 2. БЕЗБЕДНОСНИ УПАТСТВА

### 2.1 Монтажа



#### ПРЕДУПРЕДУВАЊЕ!

Апаратот мора да го монтира само квалификувано лице.

- Извадете ја целата амбалажа.
- Немојте да монтирате ниту да користите оштетен апарат.
- Следете ги инструкциите за монтирање дадени со апаратот.
- Секогаш внимавајте кога го пренесувате апаратот затоа што е тежок. Секогаш носете заштитни ракавици и приложените обувки.
- Овозможете кружење на воздухот околу апаратот.
- Кога првпат инсталирате или откако сте ја замениле вратата почекајте најмалку 4 часа пред да го поврзете апаратот на струја. Ова овозможува маслото да истече назад во компресорот.
- Пред да извршите било каква работа на самиот апарат (на пр. промена на врата), извадете го кабелот од штекерот.
- Не монтирајте го апаратот во близина на радијатори или шпорети, рерна или површини за готвење.
- Не го изложувајте апаратот на дожд.
- Не монтирајте го апаратот на места кадешто има директна сончева светлина.
- Не го монтирајте овој апарат во многу влажни и студени места.
- Кога го преместувате апаратот, кренете го предниот дел за да спречите гребење на подот.

### 2.2 Поврзување на струја



#### ПРЕДУПРЕДУВАЊЕ!

Ризик од пожар и струен удар.



#### ПРЕДУПРЕДУВАЊЕ!

Кога го поставуваме апаратот, проверете дали гајтанот за струја е заплеткан или оштетен.



#### ПРЕДУПРЕДУВАЊЕ!

Не користете адаптери со повеќе приклучоци и продолжни кабли.

- Апаратот мора да биде заземјен.
- Проверете дали параметрите на плочката со спецификации се компатибилни со електричната моќност на мрежата на електрична енергија.
- Секогаш користете правилно монтиран штекер отпорен на струјни удари.
- Внимавајте да не ги оштетите електричните компоненти (на пр. приклучокот за струја, кабелот, компресорот). Контакттирајте со Овластениот сервисен центар или со електричар за да ги смени електричните компоненти.
- Кабелот за струја мора да стои под нивото на приклучокот.
- Поврзете го приклучокот за струја со штекерот на крајот од монтажата. Проверете дали приклучокот за струја е пристапен по монтирањето.
- Не влечете го кабелот за да го исклучите апаратот од струја. Секогаш повлекувајте го приклучокот за струја.

## 2.3 Употреба



### ПРЕДУПРЕДУВАЊЕ!

Постои опасност од повреда, изгореници, струен удар или пожар.



Апаратот содржи запалив гас, изобутан (R600a), природен гас со високо ниво на компатибилност со околината. Внимавајте да не го оштетите водот за ладење кој содржи изобутан.

- Не менувајте ги спецификациите на овој апарат.
- Не ставајте електрични апарати (на пр. уред за правење сладолед) во апаратот освен ако тоа не е наведено од страна на производителот.
- Ако дојде до оштетување на колото за ладење, проверете дали има пламен и извор на оган во просторијата. Проветрувајте ја просторијата.
- Не дозволувајте жешки предмети да ги допираат пластичните делови на апаратот.
- Не ставајте газирани пијалоци во комората за замрзнување. Ова ќе создаде притисок во садот со пијалак.
- Не чувајте запалив гас и течност во апаратот.
- Не ставајте запаливи производи или предмети натопени со запаливи средства во, блиску до, или на апаратот.
- Не допирајте го компресорот или кондензаторот. Тие се жешки.
- Не вадете ги и не допирајте ги предметите од комората за замрзнување ако рацете ви се водени или влажни.
- Не замрзнувајте храна што веќе била одмрзната.
- Следете ги упатствата за чување замрзната храна што се наоѓаат на пакувањето.
- Завиткајте ја храната во материјал кој е безбеден за чување на храна пред да ја ставите во преградата на замрзнувачот.

## 2.4 Внатрешна светилка



### ПРЕДУПРЕДУВАЊЕ!

Опасност од струен удар.

- Во однос на светилите во внатрешноста на овој производ и резервните светилки што се продаваат посебно: Овие светилки се предвидени да издржат екстремни физички услови во апаратите за домаќинство, како што се температура, вибрации, влажност или се предвидени за давање сигнали за работната состојба на апаратот. Тие не се предвидени да се користат за други намени и не се погодни за осветлување простории во домот.

## 2.5 Нега и чистење



### ПРЕДУПРЕДУВАЊЕ!

Ризик од повреда или оштетување на апаратот.

- Пред одржувањето, исклучете го апаратот и исклучете го кабелот од штекерот за струја.
- Апаратот содржи јагледородороди во уредот за ладење. Само квалификувано лице смее да го одржува апаратот и повторно да ја полни единицата.
- Редовно вршете проверка на одводот на фрижидерот и ако е потребно исчистете го. Ако одводот е блокиран, ќе се собира одмрзната вода на дното на апаратот.

## 2.6 Сервисирање

- За да го поправите апаратот контактирајте го Овластениот сервисен центар. Користете само оригинални резервни делови.
- Треба да знаете дека само-поправката или непрофесионалната поправка може да имаат последици врз безбедноста и може да ја направи гаранцијата неважечка.
- Следниве резервни делови ќе бидат достапни во рок од 7 години откако моделот прекине да се произведува: термостати, сензори за температура, печатени плочи,

- извори на светлина, рачки за врати, шарки за врати, плехови и корпи. Треба да знаете дека некои од овие резервни делови се достапни само кај професионални сервисери, и дека не сите резервни делови се релевантни за сите модели.
- Дихтунзите за вратите ќе бидат достапни 10 години откако моделот ќе прекине да се произведува.

## 2.7 Расходување



### **ПРЕДУПРЕДУВАЊЕ!**

Ризик од повреда или задушување.

- Исклучете го апаратот од приклучокот за струја.

- Отсечете го кабелот за струја и фрлете го.
- Извадете ја вратата за да спречите затворање на деца и миленичиња во апаратот.
- Водовите за ладење и изолираните материјали на овој апарат се еколошки производи.
- Изолациската пена содржи запалив гас. Контактирајте со општинската власт за да добиете информации за правилно расходување на апаратот.
- Не оштетувајте го делот за ладење којшто се наоѓа во близина на разменувачот на топлина.

## 3. МОНТАЖА



### **ПРЕДУПРЕДУВАЊЕ!**

Видете во поглавјата за заштита и сигурност.



### 3.1 Димензии

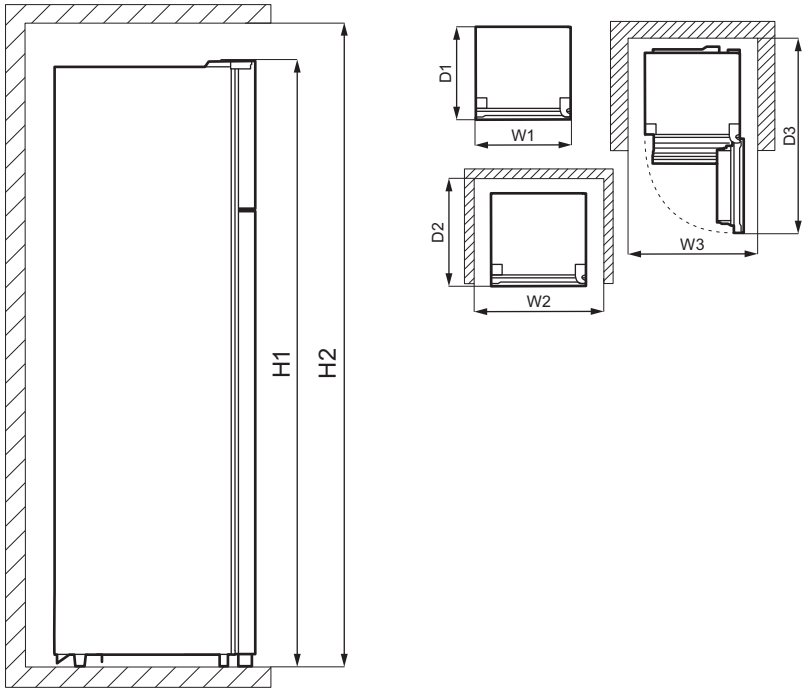

Вкупни димензии <sup>1)</sup>		
H1	mm	1610
W1	mm	550
D1	mm	547

<sup>1)</sup> висината, широчината и должината на апаратот без рачката и ногарките

Простор потребен при употребата <sup>1)</sup>		
H2	mm	1710
W2	mm	750

Простор потребен при употребата <sup>1)</sup>		
D2	mm	617

<sup>1)</sup> висината, широчината и должината на апаратот вклучувајќи ја рачката, плус потребниот простор за слободно кружење на воздухот за ладење

Вкупен простор потребен при употребата <sup>1)</sup>		
H2	mm	1710
W3	mm	750

### Вкупен простор потребен при употребата<sup>1)</sup>

D3	mm	1123
----	----	------

<sup>1)</sup> висината, широчината и должината на апаратот вклучувајќи ја рачката, плус потребниот простор за слободно кружење на воздухот за ладење, плус потребниот простор за да се овозможи отворање на вратата до минималниот агол што дозволува вадење на целата внатрешна опрема

## 3.2 Локација

Апаратот не е предвиден за користење како вграден апарат.

При монтажа кога апаратот не е самостоен, почитувајќи го потребниот простор за димензиите при употреба, апаратот ќе работи правилно, но потрошувачката на енергија може малку да се зголеми.

За да обезбедите најдобра функционалност на апаратот, не треба да го монтирате во близина на извор на топлина (печка, рерни, радијатори, шпорети или плотни) или на место со директна сончева светлина. Погрижете се воздухот да може да кружи слободно околу задниот дел на фрижидерот.

Апаратот треба да се постави на суво, добро проветрено место, во затворено.

За да обезбедите најдобри перформанси, ако апаратот е поставен под некој висечки сиден елемент, треба да се одржува минималното растојание помеѓу горната страна на фрижидерот. Во идеални услови, овој апарат не би требало да се поставува под висечки сидни елементи. Една или повеќе ногарки во долниот дел на кабинетот овозможуваат апаратот да стои во израмнета положба.



### ВНИМАНИЕ!

Ако го поставите апаратот наспроти сидот, употребете ги задните разделувачи кои се испорачани или одржувајте минимум растојание како што е прикажано во упатствата за монтажа.



### ВНИМАНИЕ!

Ако го монтирате апаратот веднаш до сидот, видете ги упатствата за монтажа за да го разберете минималното растојание меѓу сидот и страната на апаратот каде шарките на вратата треба да обезбедат доволно простор за отворање на вратата кога се вади внатрешната опрема (на пр. кога чистите).

Апаратот е предвиден за користење на собна температура во опсег од 10°C до 38°C.



Правилното работење на апаратот може да се гарантира само во наведениот температурен опсег.



Ако не сте сигурни каде да го монтирате апаратот, обратете се кај продавачот, до нашата служба за клиенти или до најблискиот овластен сервисен центар.



Мора да овозможите апаратот да се исклучува од напојувањето. Оттаму, по инсталацијата штекерот мора да биде лесно достапен.

## 3.3 Поврзување на струјата

- Пред да го приклучите, проверете дали напонот и фреквенцијата прикажани на плочката со

спецификации одговараат на вашата домашна електрична мрежа.

- Апаратот мора да биде заземјен. Приклучокот на кабелот за напојување со струја е со заземјување. Ако штекерот на домашната електрична мрежа не е заземјен, поврзете го апаратот на посебно заземјување во согласност со прописите за електрична енергија и откако ќе се посоветуваат со квалификуван електричар.
- Производителот одбива каква било одговорност ако горенаведените безбедносни мерки не се испочитувани.
- Апаратот ги исполнува барањата предвидени со Директивите на ЕЕЗ.

### 3.4 Задни разделници

Во кесето со документацијата се наоѓаат два разделника кои мора да се монтираат како што е прикажано на сликата.

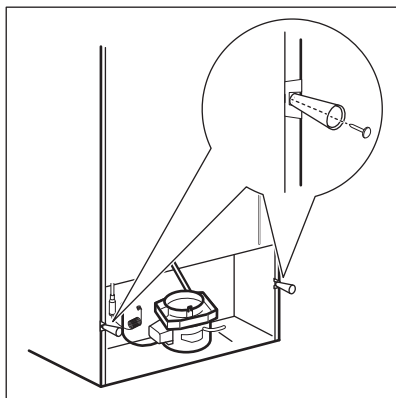

### 3.5 Менување на страната на отворање на вратата



#### ПРЕДУПРЕДУВАЊЕ!

Пред да работите со апаратот, извадете го приклучокот од штекерот.



Испразнете го апаратот.

1. Проверете дали апаратот стои исправено.
2. Отворете ги двете врати и извадете ја опремата за вратите. Видете во поглавјето „Секојдневна употреба“. Затворете ги вратите.
3. Употребете тенок шрафцигер за да го извадите капакот на дупката за шрафот (A) и капакот на горната шарка (B). Тргнете ги настрана.

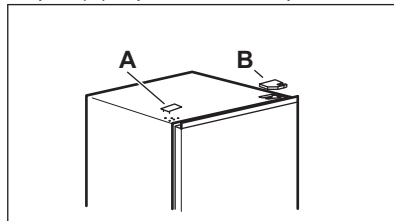

4. Отшрафете ги шрафовите на горната десна шарка. Држете ја горната врата со раката. Извадете ја горната шарка, завртете ја наопак, зашрафете ги шрафовите и иглата на неа. Тргнете ја шарката настрана.

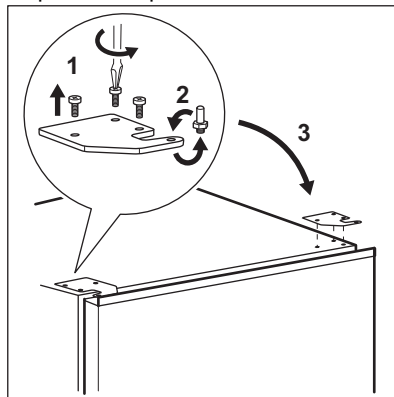

5. Внимателно подигнете ја горната врата од средната шарка за да ја извадите. Ставете ја горната врата на мека површина. Внимавајте да не ги олабавите дихтунзите кои може да се залепат на вратата.
6. Отшрафете го шрафот (B) и „блокот за запирање“ (A) и зашрафете ги на спротивната страна на вратата.

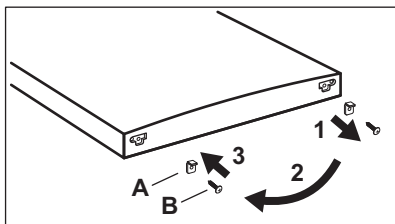

7. Отшрафете ги шрафовите од средната шарка. Извадете ја средната шарка и ставете ја настрана заедно со шрафовите. Внимавајте да не ги олабавите дихтунзите кои може да се залепат на вратата.

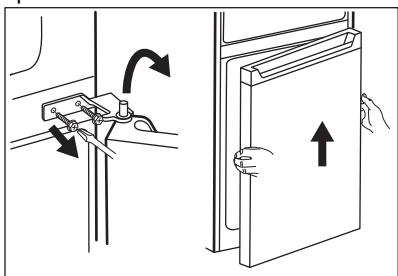

8. Ставете ја долната врата на мека површина.  
9. Отшрафете го шрафот (B) и „блокот за запирање“ (A) и зашрафете ги на спротивната страна на вратата.

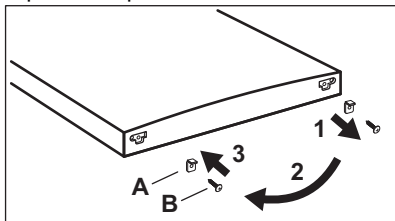

10. Извадете ги капаците на дупките на средната шарка и ставете ги во дупките на спротивната страна.

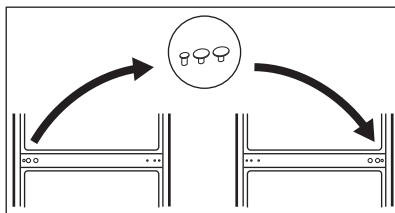

11. Внимателно наведнете го апаратот на мека пенеста амбалажа или на сличен материјал за да избегнете какво било оштетување на задната страна на апаратот и на подот.  
12. Извадете ги двете прилагодливи ногарки и отшрафете ги шрафовите на долната шарка.

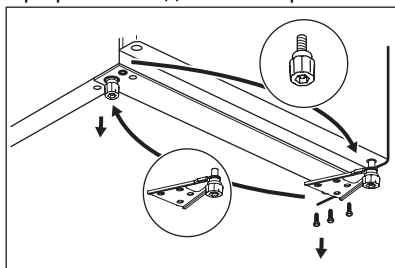

13. Свртете ја долната шарка на другата страна на апаратот, зашрафете ги шрафовите и монтирајте ги прилагодливите ногарки.  
14. Монтирајте ја долната врата со поставување на дупката на долната врата на иглата на долната шарка. Стегнете ги шрафовите.

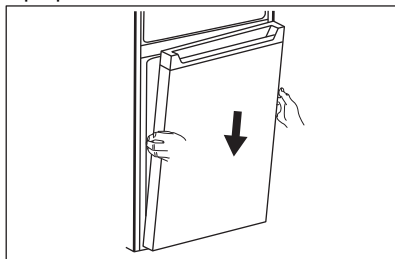

15. Монтирајте ја средната шарка на левата страна на апаратот со преместување на нејзината оригинална позиција на спротивната страна.

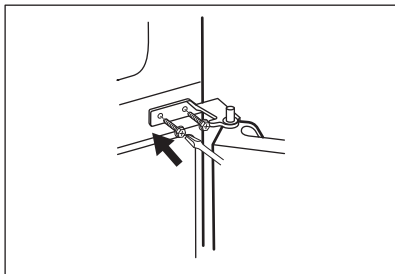

16. Поставете ја горната дупка на долната врата на иглата на средната шарка. Стегнете ги шрафовите.
17. Монтирајте ја горната врата со поставување на дупката на долната врата на иглата на средната шарка.

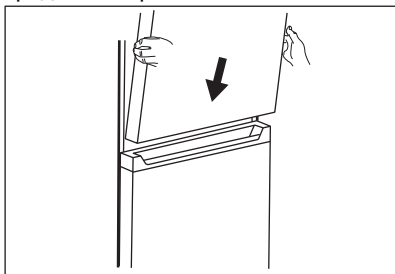

18. Ставете ја горната шарка на горната лева страна на апаратот. Држејќи ја вратата со рака, ставете ја иглата на шарката во горната дупка на горната врата. Зацврстете ги штрафовите на горната шарка.
19. Извадете капак за горната шарка (A) од кесата. Монтирајте го на горната шарка. Поставете го капакот на дупката за шрафот (B) на горната десна страна на апаратот каде што се дупките за шрафовите.

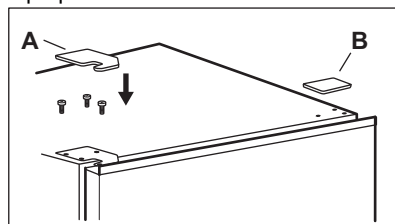

Монтирајте ја опремата за вратата.  
Почекајте барем 4 часа пред да го поврзете апаратот со струја.

## 4. РАКУВАЊЕ

### 4.1 Контролна табла

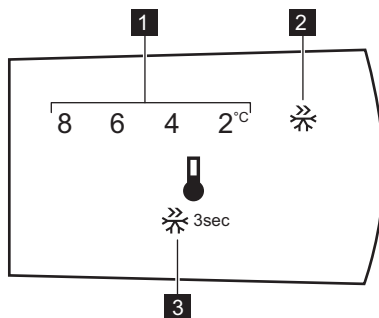

1. Показател на температурата
2. Super Freeze Показно светло
3. Контролно копче

## 4.2 Вклучување

Ставете го приклучокот во ѕидниот штекер.

## 4.3 Исклучување

За да го исклучите апаратот, извадете го приклучокот од штекерот.

## 4.4 Регулирање на температурата



Фабрички поставената температура на преградата на фрижидерот е 4°C.

За да ја поставите температурата, притиснете го контролното копче неколку пати додека не ја постигнете саканата температура.

Одберете ја поставката имајќи предвид дека температурата во внатрешноста на апаратот зависи од:

- собната температура,
- зачестеноста на отворање на вратата,
- количеството храна што се чува,
- локацијата на апаратот.

Средната поставка, општо земено, е најпогодна.

## 4.5 Функција Супер замрзнување

Функцијата Super Freeze се користи за предзамрзнување и брзо замрзнување во низа во преградата за замрзнување. Оваа функција го забрзува смрзнувањето свежа храна и, истовремено, ја штити храната што е веќе ставена внатре од несакано загревање.



За да замрзнете свежа храна, активирајте ја функцијата Super Freeze најмалку 15 часа пред да ја ставите храната за предзамрзнување.

За да ја активирате функцијата Super Freeze, притиснете и задржете го контролното копче 3 секунди. Показателот Super Freeze трепка.

Функцијата се исклучува автоматски по 40 часови.

Можете да ја деактивирате функцијата Super Freeze пред автоматски да заврши со притискање и држење на контролното копче 3 секунди. Показателот Super Freeze се исклучува.

# 5. СЕКОЈДНЕВНА УПОТРЕБА

## 5.1 Вадење и монтирање на полицата на вратата

За да ја извадите полицата на вратата:

1. Фатете ја левата страна на полицата.
2. Подигајте ја десната страна на полицата додека не се ослободи од заторачот.

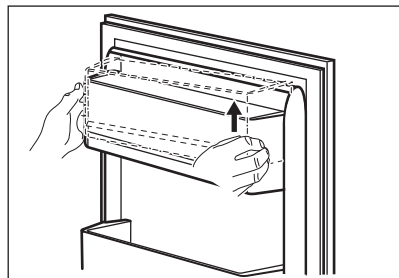

3. Подигнете ја левата страна на полицата и извадете ја. За повторно да ја ставите полицата внатре:

1. Поставете ја полицата рамно на вратата.

2. Истовремено турнете ги двете страни на полицата надолу за да може полицата да се намести во двата затворачи.

## 5.2 Подвижни полицы

На сидовите на преградата на фрижидерот се монтирани низа шини така што полиците може да се наместат по желба.

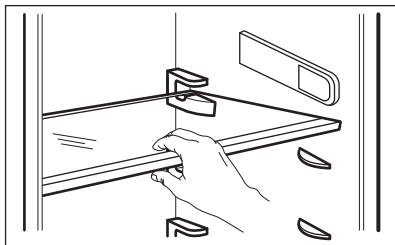

- i** За да се обезбеди правилно кружење на воздухот, не преместувајте ја стаклената полица над фиоката за зеленчук.

## 5.3 Фиока за зеленчук

Во долниот дел на апаратот има специјална фиока погодна за складирање овошје и зеленчук.

## 5.4 Показател на температурата

За правилно чување на храната во фрижидерот, истиот е опремен со показател на температура. Страничниот симбол на апаратот ја покажува најстудената област во фрижидерот.

Ако е прикажано ОК (А), ставете ја свежата храна во областа означена со симболот, ако не (Б), почекајте 12 часа и проверете дали е ОК (А).

Ако сè уште не е ОК (Б), прилагодете ја поставката за контрола на поставка за пониска температура.

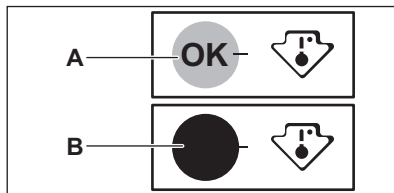

## 5.5 Замрзнување свежа храна

Преградата за замрзнување е погодна за замрзнување свежа храна и за долгорочно чување замрзната и длабоко замрзната храна.

За да смрзнете свежа храна, вклучете ја функцијата Super Freeze барем 15 часа пред да ја ставите храната да се замрзне во преградата за замрзнување.

Чувајте ја свежата храна рамномерно распоредена во преградата за замрзнување.

Максималната количина на храна што може да се замрзне без додавање друга свежа храна во текот на 24 часа е наведена на плочката со спецификации (етикета што се наоѓа во апаратот).

## 5.6 Чување замрзната храна

По првото вклучување на апаратот или по извесен период на некористење, пред да ставите производи во преградата, оставете апаратот да работи барем 3 часа со вклучена функција Super Freeze.

Најмалата оддалеченост од вратата до храната треба да биде 15 mm.



### ВНИМАНИЕ!

Во случај на случајно одмрзнување, на пример поради снемвање струја, ако немало струја подолго време од времето наведено на плочката со спецификации под „време на одржување“, одмрзнатата храна мора да се изеде брзо или да се зготви веднаш, потоа да се олади и потоа повторно да се замрзне.

## 5.7 Одмрзнување

Длабоко смрзнатата и смрзнатата храна, пред да се употреби, може да се одмрзне во преградата на фрижидерот или на собна температура, зависно од времето достапно за оваа постапка.

Малите парчиња може дури и да се готват смрзнати, директно од замрзнувачот: во тој случај, готвењето ќе трае подолго.

## 5.8 Сад за мраз

Апаратот е опремен со еден или повеќе садови за правење коцки мраз.



Не користете метални инструменти за отстранување на садовите од преградата за замрзнување.

1. Наполнете ги садовите за мраз со вода.
2. Ставете ги во преградата за замрзнување.

# 6. ПОМОШ И СОВЕТИ

## 6.1 Совети за штедење енергија

- Замрзнувач: Внатрешната конфигурација на апаратот е онаа која обезбедува најефикасна употреба на енергија.
- Фрижидер: Најефикасна употреба на енергија е обезбедена во конфигурацијата со фиоките во долниот дел на апаратот и со рамномерно распоредени полици. Позицијата на корпите на вратите не влијае на потрошувачката на енергија.
- Не отворајте ја вратата често и не оставајте ја отворена подолго отколку што е неопходно.
- Замрзнувач: Колку е постудена поставката за температура, толку е повисока потрошувачката на енергија.
- Фрижидер: Не поставувајте превисока температура за штедење енергија освен ако тоа не го бараат карактеристиките на храната.
- Доколку собната температура е висока и регулаторот за температура е на ниска температура и апаратот е целосно наполнет, компресорот може да работи непрестано, што ќе предизвика формирање мраз или лед на испарувачот. Во овој случај, поставете ја контролата на температурата кон повисока

температура за да дозволите автоматско одмрзнување и да заштедите енергија на овој начин.

- Обезбедете добро проветрување. Не покривајте ги решетките или отворите за проветрување.

## 6.2 Совети за смрзнување

- Активирајте ја функцијата Super Freeze најмалку 15 часа пред да ја ставите храната во преградата за замрзнување.
- Пред замрзнувањето, завиткајте ја и запечатете ја свежата храна во: алуминиумска фолија, пластична фолија или кеси, херметички садови со капак.
- За поефикасно замрзнување и одмрзнување, поделете ја храната во мали порции.
- Се препорачува ставање етикети и датуми на целата замрзната храна. Тоа ќе помогне за идентификување на храната и за да се знае кога треба да се искористи пред да се расипе.
- Храната треба да е свежа пред да се замрзне за да се зачува добриот квалитет. Особено овошјето и зеленчукот треба да се замрзнат откако ќе се наберат за да се зачуваат сите нивни хранливи материи.
- Не замрзнувајте шишиња или лименки со течности, особено



- пијалоци кои содржат јаглерод диоксид - може да експлодираат при замрзнувањето.
- Не ставајте топла храна во преградата за замрзнување. Изладете ја на собна температура пред да ја ставите во преградата.
- За да се избегне зголемување на температурата на веќе смрзнатата храна, не ставајте свежа несмрзната храна директно до неа. Ставете храна на собна температура во делот на преградата за замрзнување кадешто нема замрзната храна.
- Немојте да јадете коцки мраз, мраз или лижавчиња мраз веднаш по вадењето од замрзнувачот. Опасност од смрзнатини.
- Не замрзнувајте ја повторно одмрзнатата храна. Доколку храната се одмрзнала, згответе ја, изладете ја и потоа замрзнете ја.

### 6.3 Складирање замрзната храна

- Преградата за замрзнување е обележана со .
- Поставка за повисока температура во апаратот може да доведе до помала трајност.
- Целата преграда за замрзнување е погодна за чување замрзнати прехранбени производи.
- Оставете доволно простор околу храната за да овозможите слободно кружење на воздухот.

- За соодветно чување, видете ја етикетата на амбалажата на храната за да го видите рокот на употреба.
- Важно е да се завитка храната на таков начин што спречува влегување на вода, влажност или кондензација.

### 6.4 Совети за купување

По набавката на продукти:

- Уверете се дека амбалажата не е оштетена - храната може да се расипе. Ако амбалажата е надуена или влажна, храната можеби не била правилно чувана во оптимални услови и можеби веќе започнала да се одмрзнува.
- За да се ограничи процесот на одмрзнување, купувајте замрзнати работи на крајот на купувањето продукти и транспортирајте ги во термално или изолирано студено кесе.
- Веднаш откако ќе се вратите од продавницата, ставете ја замрзнатата храна во замрзнувачот.
- Доколку храната се одмрзнала дури и делумно, не ја замрзнувајте повторно. Консумирајте ја најбрзо што можете.
- Придржувајте се до рокот на траење и информациите за чување на амбалажата.

### 6.5 Рок на траење за преградата за замрзнување

Вид јадење	Рок на траење (месеци)
Леб	3
Овошје (освен агруми)	6 - 12
Зеленчук	8 - 10
Остатоци без месо	1 - 2
<b>Млечни производи:</b>	

Вид јадење	Рок на траење (месеци)
Путер	6 - 9
Меко сирење (на пр. моцарела)	3 - 4
Тврдо сирење (на пр. пармезан, чедар)	6
<b>Морска храна:</b>	
Мрсна риба (на пр. лосос, скуша)	2 - 3
Посна риба (на пр. бакалар, риба-лист)	4 - 6
Шкампи	12
Излуштени школки и школки со оклоп	3 - 4
Готвена риба	1 - 2
<b>Месо:</b>	
Живина	9 - 12
Говедско	6 - 12
Свинско	4 - 6
Јагнешко	6 - 9
Колбас	1 - 2
Шунка	1 - 2
Остатоци со месо	2 - 3

## 6.6 Совети за ладење свежа храна

- Добра поставка на температурата што обезбедува зачувување на свежата храна е температура пониска или еднаква на +4°C. Поставка за повисока температура во апаратот може да доведе до помала трајност на храната.
- Покријте ја храната со амбалажа за да ја зачувате нејзината свежина и арома.
- Секогаш користете затворени садови за течности и за храна за да ги избегнете миризбите во преградата.
- За да избегнете вкрстена контаминација меѓу готвената и суровата храна, покријте ја готвената храна и одвојте ја од суровата.
- Се препорачува храната да се одмрзнува во фрижидерот.
- Не ставајте топла храна во апаратот. Уверете се дека е изладена на собна температура пред да ја ставите.

- За да спречите фрлање на храната, новите залихи храна треба секогаш да се ставаат зад старите.

## 6.7 Совети за ладење храна

- Преградата за свежа храна е обележана (на плочката со спецификации) со .
- Месо (сите видови): виткајте го во пластични ќесички и ставајте го на стаклената полица над фиоката за зеленчук. Месото чувајте го најмногу 1-2 дена.
- Овошје и зеленчук: исчистете ги темелно (отстранете ја земјата) и ставете ги во специјална фиока (фиока за зеленчук).
- Препорачливо е да не се чува јужно овошје како банани, манго, папаја итн. во фрижидерот.
- Зеленчук како домати, компири, кромид и лук не треба да се чува во фрижидерот.
- Путер и сирење: ставете ги во херметчки сад или завиткајте ги со алуминиумска фолија или пластично ќесе за да го извадите воздухот колку што може повеќе.

- Шишиња: затворете ги со капаче и ставете ги на полицата за шишиња на вратата или на држачот за шишиња (ако има).
- Секогаш гледајте го рокот на траење на производите за да знаете колку долго да ги чувате.

## 7. НЕГА И ЧИСТЕЊЕ



### ПРЕДУПРЕДУВАЊЕ!

Видете во поглавјата за заштита и сигурност.

### 7.1 Чистење на внатрешноста

Пред првото користење на апаратот, внатрешноста и сите внатрешни додатоци треба да се измијат со млака вода и со неутрален сапун за да се отстрани миризбата на нов производ, а потоа добро да се исушат.



### ВНИМАНИЕ!

Не користите детергенти, абразивни средства, средства за чистење со хлор или на база на масло затоа што може да ја оштетат политурата.



### ВНИМАНИЕ!

Додатоците и деловите на апаратот не смеат да се мијат во машина за садови.

### 7.2 Периодично чистење

Опремата мора да се чисти редовно:

1. Измијте ги внатрешноста и додатоците со млака вода и со неутрален сапун.
2. Редовно проверувајте ги заптивките на вратата и бришете ги за да бидат чисти и без остатоци од храна.
3. Исплакнете ги и избришете ги целосно.

### 7.3 Одмрзнување на апаратот



### ВНИМАНИЕ!

Никогаш не користете остри метални алатки за да го стругате мразот од испарувачот бидејќи може да го оштетите.

Не користете механички уред или какви било други вештачки средства за забрзување на процесот на одмрзнување, освен оние што се препорачани од производителот.



Околу 12 часа пред одмрзнувањето, поставете пониска температура за да се насоберат доволно резерви студ во случај на прекин на работата.



Одмрзнувањето на преградата на фрижидерот е автоматско.

Одмрзнете ја преградата за замрзнување кога слојот мраз ќе достигне дебелина од околу 3-5 mm

За одмрзнување на преградата за замрзнување:

1. Исклучете го апаратот или извлечете го приклучникот за струја од ѕидниот штекер.
2. Извадете ја храната, завиткајте ја во неколку слоја весник и ставете ја на студено место.

**ВНИМАНИЕ!**

Качувањето на температурата на пакувањата смрзната храна за време на одмрзнувањето може да го скрати нивниот безбеден рок на траење.

Не допирајте ги смрзнатите работи со мокри раце. Рацете може да ви се залепат на смрзнатата храна.

3. Извадете го плехот за мраз.
4. Оставете ја вратата отворена. Заштитете го подот од водата којашто се одмрзнува, на пр. со крпа или со рамен сад.
5. За да се забрза одмрзнувањето, ставете сад со топла вода во преградата за замрзнување. Освен тоа, отстранете ги парчињата мраз што се откачуваат пред да заврши одмрзнувањето.

6. Кога одмрзнувањето ќе заврши, темелно исушете ја внатрешноста.
7. Вклучете го апаратот и затворете ја вратата.
8. Поставете го регулаторот на температурата за да добиете максимално ладење и оставете го апаратот да работи два-три часа со оваа поставка.

Дури после тоа, ставете ја храната назад во преградата за замрзнување.

**7.4 Периоди на неработење**

Кога апаратот не се користи подолго време, преземете ги следниве мерки за заштита:

1. Исклучете го апаратот од електричната мрежа.
2. Извадете ја сета храна.
3. Одмрзнете го апаратот.
4. Исклучете ги апаратот и сите додатоци.
5. Оставете ја вратите отворени за да спречите непријатни миризби.

**8. РЕШАВАЊЕ НА ПРОБЛЕМИ****ПРЕДУПРЕДУВАЊЕ!**

Видете во поглавјата за заштита и сигурност.

**8.1 Што да се направи ако...**

Проблем	Можна причина	Решение
Апаратот не работи.	Апаратот е исклучен.	Вклучете го апаратот.
	Приклучникот за струја не е правилно ставен во штекерот.	Правилно ставете го приклучникот за струја во штекерот.
	Во штекерот нема напон.	Приклучете некој друг електричен апарат во штекерот. Побарајте квалификуван електричар.
Апаратот е бучен.	Апаратот не е добро потпрен.	Проверете дали апаратот стои стабилно.
Компресорот работи непрекинато.	Температурата не е правилно поставена.	Видете во поглавјето „Ракување“.

Проблем	Можна причина	Решение
	Истовремено се внесени многу прехранбени производи.	Почекајте неколку часа и повторно проверете ја температурата.
	Собната температура е previsoka.	Видете во поглавјето „Монтажа“.
	Прехранбените производи ставени во апаратот биле многу топли.	Оставете прехранбените производи да се изладат до собна температура пред да ги ставите во апаратот.
	Вратата не е правилно затворена.	Видете во делот „Затворање на вратата“.
	Вклучена е функцијата Super Freeze.	Видете во делот „Функција Super Freeze“.
Компресорот не започнува да работи веднаш по притискање на „Super Freeze“ или после менување на температурата.	Компресорот започнува да работи после извесно време.	Тоа е нормално, нема никаков дефект.
Вратата не е добро порамнета или се допира до решетката за вентилација.	Апаратот не е нивелиран.	Видете во упатството за монтирање.
Вратата не се отвора лесно.	Сте се обиделе да ја отворите вратата веднаш после затворањето.	Почекајте неколку секунди меѓу затворањето и повторното отворање на вратата.
Светилката не работи.	Светилката е во состојба на мирување.	Затворете ја и отворете ја вратата.
	Светилката е неисправна.	Стапете во контакт со најблискиот Овластен сервисен центар.
Има премногу слана и мраз.	Вратата не е правилно затворена.	Видете во делот „Затворање на вратата“.
	Дихтунгот е деформиран или валкан.	Видете во делот „Затворање на вратата“.
	Прехранбените производи не се правилно завиткани.	Завиткајте ги прехранбените производи подобро.

Проблем	Можна причина	Решение
	Температурата не е правилно поставена.	Видете во поглавјето „Ракување“.
	Апаратот е целосно полн и е поставен на најниска температура.	Поставете повисока температура. Видете во поглавјето „Ракување“.
	Поставената температура во апаратот е прениска, а собната температура е превисока.	Поставете повисока температура. Видете во поглавјето „Ракување“.
На задната плоча на фрижидерот тече вода.	За време на автоматското одмрзнување, мразот се одмрзнува на задната плоча.	Тоа е нормално. Исушете ја водата со мека крпа.
Има многу кондензирана вода на задниот ѕид на фрижидерот.	Вратата била пречесто отворана.	Отворајте ја вратата само доколку е неопходно.
	Вратата не е целосно затворена.	Погрижете се вратата да е целосно затворена.
	Складираната храна не е завиткана.	Завиткајте ја храната во соодветно пакување пред да ја ставите во апаратот.
Во фрижидерот тече вода.	Прехрамбените производи спречуваат водата да тече во садот за собирање вода.	Погрижете се прехрамбените производи да не ја допираат задната плоча.
	Одводот за вода е затнат.	Исчистете го одводот за вода.
Има вода на подот.	Одводот за водата од одмрзнувањето не е поврзан со садот за испарување над компресорот.	Поврзете го одводот за водата од одмрзнувањето со садот за испарување.
Температурата не може да се постави.	Вклучена е функцијата Super Freeze .	Исклучете ја функцијата Super Freeze рачно или почekaјте со поставувањето на температурата додека функцијата не се деактивира автоматски. Видете во делот „Функција Super Freeze“.

Проблем	Можна причина	Решение
Температурата во апаратот е премногу ниска/ висока.	Температурата не е правилно поставена.	Поставете повисока/ пониска температура.
	Вратата не е правилно затворена.	Видете во делот „Затворање на вратата“.
	Температурата на прехранбените производи е превисока.	Оставете ги прехранбените производи да се изладат до собна температура пред да ги ставите внатре.
	Истовремено се внесени многу прехранбени производи.	Ставајте помалку прехранбени производи истовремено.
	Дебелината на мразот е поголема од 4-5 mm.	Одмрзнете го апаратот.
	Вратата се отворала често.	Отворајте ја вратата само доколку е неопходно.
	Вклучена е функцијата Super Freeze.	Видете во делот „Функција Super Freeze“.
	Во апаратот не кружи студен воздух.	Погрижете се да има кружење на студен воздух во апаратот. Видете во поглавјето „Помош и совети“.



Во случај овие совети да не го дадат посакуваниот резултат, јавете се во најблискиот Овластен сервисен центар.

## 8.2 Замена на светилката

Апаратот е опремен со внатрешно светло LED со долг работен век.

Уредот за осветлување смее да се заменува само во сервис. Обратете се во Овластениот сервисен центар.

## 8.3 Затворање на вратата

1. Исчистете ги заптивките на вратата.
2. Ако е потребно, приспособете ја вратата. Видете во поглавјето „Монтажа“.
3. Ако е потребно, заменете ја неисправната заптивка на вратата. Стапете во контакт со Овластениот сервисен центар

## 9. ШУМОВИ

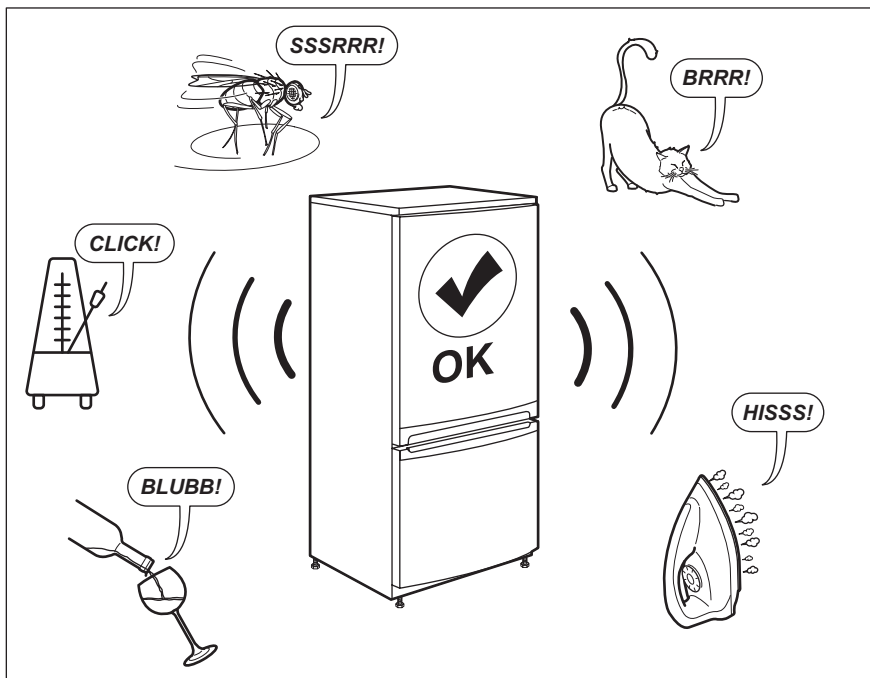

## 10. ТЕХНИЧКИ ПОДАТОЦИ

Техничките информации се наоѓаат на плочката со спецификации на внатрешната страна на апаратот и на етикетата за енергија.

На QR-кодот на етикетата за енергија која е доставена со апаратот има интернет-врска која води до информациите поврзани со перформансите на апаратот во базата на податоци EPREL (Европска база на податоци за регистрација на производи со етикети за енергија) на ЕУ. Чувајте ја етикетата за енергија како прирачник заедно со упатството за употреба и сите други документи испорачани со овој апарат.

Исто така, можно е да се пронајдат истите информации во EPREL (Европска база на податоци за регистрација на производи со етикети за енергија) на *врската* <https://eprel.ec.europa.eu> и името на моделот и бројот на производот што ќе ги најдете на плочката со спецификации на апаратот.

Одете на врската [www.theenergylabel.eu](http://www.theenergylabel.eu) за детални информации за етикетата за енергија.

## 11. ИНФОРМАЦИИ ЗА ИНСТИТУТИ ЗА ТЕСТИРАЊЕ

Монтажата и подготовката на апаратот за потврда EcoDesign треба

да бидат усогласени со EN 62552. Потребите за проветрување,



димензиите на отворот и минималните растојанија во задниот дел треба да бидат како што е наведено во овој Прирачник за корисникот во Поглавје 3. Стапете во контакт со

производителот за други дополнителни информации, вклучувајќи ги и плановите за полнење.

## 12. ГРИЖА ЗА ОКОЛИНАТА

Рециклирајте ги материјалите со симболот . Ставете ја амбалажата во соодветни контејнери за да ја рециклирате. Помогнете во заштитата на животната средина и човековото здравје и рециклирајте го отпадот од електрични и електронски апарати. Не

фрлајте ги апаратите озанчени со симболот  во отпадот од домаќинството. Вратете го производот во вашиот локален капацитет за рециклирање или контактирајте ја вашата општинска канцеларија.

## САДРЖАЈ

1. ИНФОРМАЦИЈЕ О БЕЗБЕДНОСТИ.....	66
2. БЕЗБЕДНОСНА УПУТСТВА.....	69
3. ИНСТАЛАЦИЈА.....	71
4. РУКОВАЊЕ.....	75
5. СВАКОДНЕВНА УПОТРЕБА.....	76
6. КОРИСНИ САВЕТИ.....	78
7. НЕГА И ЧИШЋЕЊЕ.....	80
8. РЕШАВАЊЕ ПРОБЛЕМА.....	82
9. ЗВУЦИ.....	85
10. ТЕХНИЧКИ ПОДАЦИ.....	86
11. ИНФОРМАЦИЈЕ ЗА ИНСТИТУТЕ ЗА ТЕСТИРАЊЕ.....	86

## ЗА САВРШЕНЕ РЕЗУЛТАТЕ

Хвала што сте одабрали овај АЕГ производ. Направили смо га како бисмо вам у наредним годинама обезбедили рад без застоја заједно са најновијим технологијама које олакшавају свакодневицу. Ове функције вероватно нећете наћи код уобичајених уређаја. Посветите се читању у наредних неколико минута како бисте добили корисне информације.

Посетите нашу веб страницу да бисте:



Добили савете у вези са коришћењем, брошуре, решења за проблеме, информације о сервисирању и поправкама:

**[www.aeg.com/support](http://www.aeg.com/support)**



Региструјте свој производ ради боље услуге:

**[www.registreaeg.com](http://www.registreaeg.com)**



Купите додатни прибор, потрошни материјал и оригиналне резервне делове за свој уређај:

**[www.aeg.com/shop](http://www.aeg.com/shop)**

## БРИГА О КОРИСНИКУ И СЕРВИСИРАЊЕ

Увек користите оригиналне резервне делове.

Када се обраћате овлашћеном сервисном центру, увек при руци имајте следеће податке: Модел, број производа (PNC), серијски број.

Ове информације се налазе на плочици са техничким карактеристикама.

 Упозорење/опрез - Информације о безбедности.

 Опште информације и савети

 Информације у вези са заштитом животне средине

Задржано право измена.

### 1. ИНФОРМАЦИЈЕ О БЕЗБЕДНОСТИ

Пре инсталације и коришћења уређаја, пажљиво прочитајте приложено упутство. Произвођач није одговоран за било какве повреде или штету које су

резултат неисправне инсталације или употребе. Чувајте упутство за употребу на безбедном и приступачном месту за будуће коришћење.

### **1.1 Безбедност деце и осетљивих особа**

- Овај уређај могу да користе деца старија од 8 година и особе са смањеним физичким, чулним или менталним способностима, као особе којима недостају искуство и знање, уколико им се обезбеди надзор или им се дају упутства у вези са употребом уређаја на безбедан начин и уколико схватају могуће опасности.
- Деци старости од 3 до 8 година дозвољено је да пуне и празне уређај, под условом да су правилно обучена.
- Овај уређај могу да користе особе са веома тешким и сложеним инвалидитетом, под условом да су правилно обучене.
- Децу млађу од 3 године треба удаљити од уређаја уколико нису под непрекидним надзором.
- Немојте да дозволите деци да се играју уређајем.
- Деца не смеју да обављају чишћење и корисничко одржавање уређаја без надзора.
- Држите сву амбалажу даље од деце и одлажите је на одговарајући начин.

### **1.2 Опште мере безбедности**

- Овај уређај је намењен за коришћење у домаћинствима и сличним окружењима, као што су:
  - куће на фармама; кухиње за особље у продавницама, канцеларијама и другим радним окружењима;
  - Од стране клијената у хотелима, мотелима, пансионима и другим окружењима стационарног типа.
- Да бисте избегли контаминацију хране поштујте следећа упутства:

- не отварајте врата на дуже време;
- редовно чистите површине које могу доћи у контакт са храном и приступачним одводним системима;
- сирово месо и рибу чувајте у одговарајућим посудама у фрижидеру, тако да не дођу у контакт са другим намирницама или да не капљу на храну.
- УПОЗОРЕЊЕ: Отвори за вентилацију, на кућишту уређаја или на уградном елементу, не смеју да се блокирају.
- УПОЗОРЕЊЕ: Не користите механичке уређаје или друга средства да убрзате процес одмрзавања, осим оних која су препоручена од стране произвођача.
- УПОЗОРЕЊЕ: Немојте да оштетите коло расхладног средства.
- УПОЗОРЕЊЕ: Не користите електричне уређаје унутар преграда за одлагање хране унутар уређаја, осим ако њихов тип препоручује произвођач.
- Немојте користити млаз воде или пару за чишћење уређаја.
- Уређај чистите влажном меком крпом. Користите искључиво неутралне детерџенте. Немојте користити абразивне производе, абразивне јастучиће за чишћење, раствараче или металне предмете.
- Када је уређај празан дуже време, искључите га, одмрзните, очистите, осушите и оставите врата отворена како би се спречило стварање буђи унутар уређаја.
- Немојте држати експлозивне материје као што су аеросол лименке са запаљивим погонским горивом у овом уређају.
- Уколико је кабл за напајање оштећен, њега мора да замени произвођач, његов Овлашћени

сервисни центар или лица сличне квалификације, како би се избегла опасност.

## 2. БЕЗБЕДНОСНА УПУТСТВА

### 2.1 Инсталирање



#### УПОЗОРЕЊЕ!

Само квалификована особа може да инсталира овај уређај.

- Уклоните комплетну амбалажу.
- Немојте да инсталирате или користите оштећен уређај.
- Придржавајте се упутстава за монтирање које сте добили уз уређај.
- Увек водите рачуна приликом померања уређаја зато што је тежак. Увек користите заштитне рукавице и затворену обућу.
- Уверите се да ваздух може да циркулише око уређаја.
- При првој инсталацији или након промене смера отварања врата сачекајте најмање 4 сата пре укључивања уређаја на извор напајања. Ово ће омогућити да се уље слије назад у компресор.
- Пре обављања било каквих радњи на уређају (нпр. промене смера отварања врата), исључите уређај извлачењем утикача из мрежне утичнице.
- Не монтирајте уређај близу радијатора, шпорета, рерни или плоча за кување.
- Не излажите уређај киши.
- Не монтирајте уређај на местима која су изложена директној сунчевој светлости.
- Немојте да инсталирате уређај у областима које су сувише влажне или сувише хладне.
- Када померате уређај, подигните предњу ивицу да се не би изгребао под.

### 2.2 Прикључење на електричну мрежу



#### УПОЗОРЕЊЕ!

Ризик од пожара и струјног удара.



#### УПОЗОРЕЊЕ!

Приликом позиционирања уређаја, уверите се да кабл за напајање није заглављен или оштећен.



#### УПОЗОРЕЊЕ!

Немојте да користите адаптере са више утичница и продужне каблове.

- Уређај мора да буде уземљен.
- Уверите се да су параметри на плочници са техничким карактеристикама компатибилни са одговарајућим параметрима електричне мреже за напајање.
- Увек користите прописно уграђену утичницу са заштитом од струјног удара.
- Водите рачуна да не изазовете штету на електричним компонентама (нпр. на утикачу, каблу за напајање, компресору). Обратите се овлашћеном сервисном центру или електричару ради замене електричних компоненти.
- Кабл за напајање мора да остане испод нивоа зидне утичнице.
- Прикључите главни кабл за напајање на зидну утичницу тек на крају инсталације. Водите рачуна да постоји приступ мрежном утикачу након инсталације.
- Не вуците кабл за напајање како бисте искључили уређај. Кабл искључите тако што ћете извући утикач из утичнице.

## 2.3 Употреба



### УПОЗОРЕЊЕ!

Постоји ризик од повреде, опекотина, струјног удара или пожара.



Уређај садржи запаљиви гас, изобутан (R600a), природни гас са високим нивоом компатибилности са животном средином. Водите рачуна да не оштетите коло расхладног средства које садржи изобутан.

- Немојте да мењате спецификацију овог уређаја.
- Не стављајте електричне уређаје (нпр. уређаје за прављење сладоледа) у апарат, осим ако нису наведени као погодни од стране произвођача.
- Ако дође до оштећења расхладног кола, уверите се да у просторији нема пламена и извора паљења. Проветрите просторију.
- Не дозволите врућим предметима да додирну пластичне делове уређаја.
- Не стављајте газирани сокове у одељак за замрзавање. То ће створити притисак на посуде са пићем.
- Немојте држати запаљиве гасове и течности у уређају.
- Запаљиве материје или предмете натопљене запаљивим материјама немојте стављати унутар и поред уређаја или на њега.
- Не додирујте компресор или кондензатор. Они су врели.
- Немојте уклањати или додиривати предмете из одељка замрзивача ако су вам руке мокре или влажне.
- Не замрзавајте поново храну која је одмрзнута.
- Придржавајте се упутстава у вези са складиштењем датих на паковању замрзнуте хране.
- Пре стављања у замрзивач, умотајте храну у било који материјал који је погодан да дође у контакт са храном.

## 2.4 Унутрашње осветљење



### УПОЗОРЕЊЕ!

Ризик од струјног удара.

- Када се ради о сијалицама унутар производа и резервних делова, сијалице које се продају засебно: Ове сијалице су намењене да издрже екстремне физичке услове у кућним апаратима, као што су температура, вибрације, влага, или су намењене да сигнализирају информације о радном стању уређаја. Нису предвиђене за употребу у другим уређајима и нису погодне за осветљавање просторија у домаћинству.

## 2.5 Нега и чишћење



### УПОЗОРЕЊЕ!

Ризик од повреде или оштећења уређаја.

- Пре чишћења искључите уређај и извучите утикач из зидне утичнице.
- Овај уређај садржи угљоводонике у јединици за хлађење. Само квалификована особа може да обавља одржавање и пуњење ове јединице.
- Редовно проверавајте отвор уређаја и, уколико је потребно, очистите га. Уколико је овај отвор запушен, отопљена вода ће се скупљати на дну уређаја.

## 2.6 Сервисирање

- Ради оправке уређаја обратите се овлашћеном сервисном центру. Користите само оригиналне резервне делове.
- Имајте на уму да поправке које вршите лично или их обављају нестручне особе могу имати безбедносне последице и могу поништити гаранцију.
- Следећи резервни делови биће доступни 7 година након престанка производње овог модела: термостати, температурни сензори, штампане плоче, извори светла, ручке на вратима, шарке, фиоке и корпе. Имајте на уму да су неки од ових резервних делова доступни

само професионалним сервисерима и да нису сви резервни делови релевантни за све моделе.

- Заптивке на вратима биће доступне 10 година након престанка производње овог модела.

## 2.7 Одлагање



### УПОЗОРЕЊЕ!

Ризик од повреде или гушења.

- Одвојте кабл за напајање уређаја од мрежног напајања.

- Одсеците кабл за напајање и баците га у смеће.
- Уклоните врата да бисте спречили да се деца и кућни љубимци затворе унутар уређаја.
- Струјно коло фрижидера и изолациони материјали овог уређаја не оштећују озон.
- Изолациона пена садржи запаљиве гасове. Обратите се општинским органима да бисте сазнали како да правилно одложите уређај у отпад.
- Немојте да оштетите део за хлађење који је близу грејног тела.

## 3. ИНСТАЛАЦИЈА



### УПОЗОРЕЊЕ!

Погледајте поглавља о безбедности.

### 3.1 Димензије

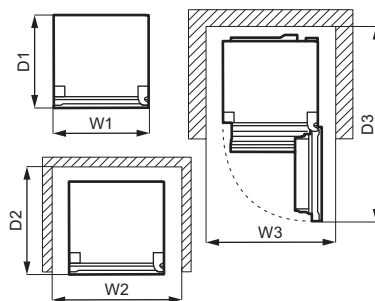
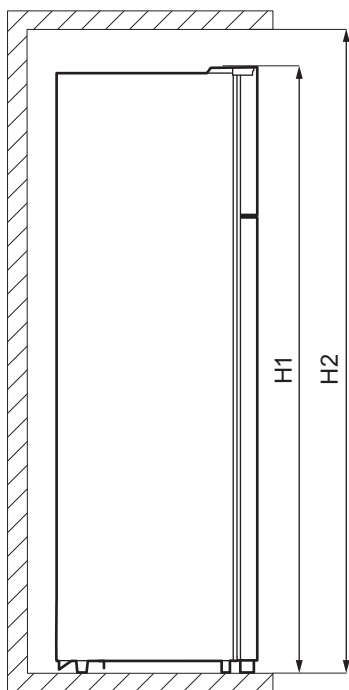

Укупне димензије <sup>1)</sup>		
H1	mm	1610
W1	mm	550
D1	mm	547

<sup>1)</sup> висина, ширина и дубина уређаја без ручке и ногице

Простор потребан приликом коришћења <sup>1)</sup>		
H2	mm	1710
W2	mm	750
D2	mm	617

<sup>1)</sup> висина, ширина и дубина уређаја укључујући и ручку, плус простор потребан за слободну циркулацију расхладног ваздуха

Укупан простор потребан приликом коришћења <sup>1)</sup>		
H2	mm	1710
W3	mm	750
D3	mm	1123

<sup>1)</sup> висина, ширина и дубина уређаја, укључујући ручку, плус простор потребан за слободну циркулацију ваздуха за хлађење, плус простор потребан да би се омогућило отварања врата до минималног угла који омогућава уклањање све унутрашње опреме

### 3.2 Локација

Није предвиђено да се овај уређај користи као уградни уређај.

Ако се не постави да стоји самостално и уз поштовање димензија слободног простора, уређај ће радити исправно, али потрошња електричне енергије може мало да се повећа.

Да бисте осигурали максималну употребљивост уређаја, не смете га постављати близу извора топлоте (пећница, решоа, радијатора, штедњака или грејних плоча), нити на место изложено директној сунчевој светлости. Уверите се да ваздух може

слободно да пролази иза кухињског елемента.

Овај уређај треба поставити на суво и добро проветравано место у затвореном простору.

Да би се обезбедиле најбоље радне карактеристике уређаја постављеног испод висећег зидног елемента, мора се поштовати минимално растојање изнад горње површине уређаја. Идеално би било да се уређај не поставља испод висећих зидних елемената. Једна или више подесивих ножица уређаја стојећег елемента обезбеђују да уређај буде нивелисан.



#### ОПРЕЗ

Ако постављате уређај на зид, користите задње одстојнике или држите минимално растојање наведено у упутству за инсталацију.



#### ОПРЕЗ

Ако уређај постављате уз зид, потражите у упутству за монтажу колико износи минимално растојање између зида и бочне стране уређаја на којој су шарке врата како би било довољно простора за отварање врата када се унутрашња опрема уклони (нпр. при чишћењу).

Предвиђено је да се овај уређај користи на температури средине у опсегу од 10°C до 38°C.



Правилан рад уређаја се може гарантовати искључиво у оквиру наведеног температурног опсега.



У случају било какве сумње у вези са монтаже уређаја, обратите се продавцу, нашем корисничком сервису или најближем овлашћеном сервисном центру.



- i** Морате омогућити искључивање уређаја из напајања. Зато утикач кабла за напајање мора да буде лако приступачан након инсталације.

### 3.3 Прикључење на електричну мрежу

- Пре укључивања, обезбедите да напон и фреквенција приказани на плочици са техничким карактеристикама одговарају напајању у вашем домаћинству.
- Уређај мора да буде уземљен. Утикач кабла за напајање на себи има контакт у ту сврху. Ако домаћа утичница за напајање није уземљена, повежите уређај на одвојено уземљење у складу са важећим прописима, уз консултације са квалификованим електричарем.
- Произвођач одбија сваку одговорност уколико се не поштују горе наведене мере предострожности.
- Овај уређај је усклађен са директивама ЕЕЗ.

### 3.4 Одбојници са задње стране

У кесици са документацијом наћи ћете два одстојника које треба да поставите као што је приказано на слици.

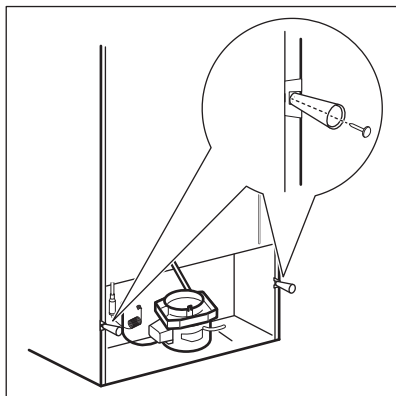

### 3.5 Преокретљивост врата



#### УПОЗОРЕЊЕ!

Пре било којих даљих радњи искључите утикач из утичнице.



Испразните уређај.

1. Проверите да ли уређај стоји исправно.
2. Отворите и једна и друга врата и уклоните опрему за врата. Погледајте одељак „Свакодневна употреба“ . Затворите врата.
3. Помоћу танке пљоснате одвртке скините поклопац отвора за завртањ (А) и поклопац горње шарке (В). Оставите их по страни.

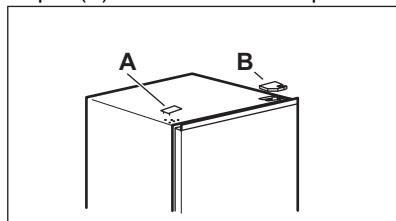

4. одвртите завртње десне горње шарке. Ручом придржите горња врата. Скините горњу шарку, окрените је, притегните завртње и осовиницу на њу. Оставите шарку по страни.

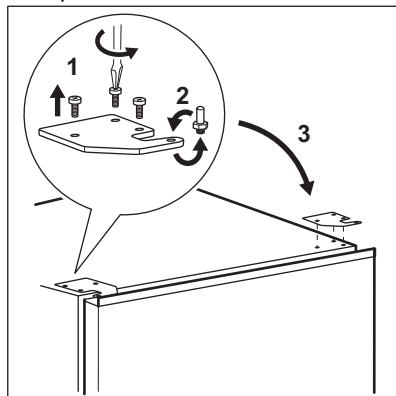

5. Пажљиво одигните горња врата са средње шарке како бисте их скинули. Ставите горња врата на

меку површину. Водите рачуна да не изгубите подлошке које могу да се залепе за врата.

- Одвртните завртањ (B) и „блокаду“ (A) и притегните их на супротну страну врата.

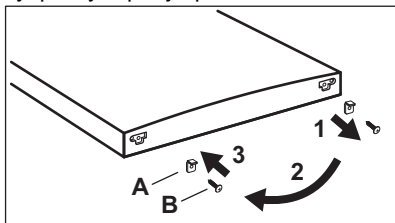

- Одвртните завртње са средње шарке. Скините средњу шарку и оставите је по страни заједно са завртњима.

Водите рачуна да не изгубите подлошке које могу да се залепе за врата.

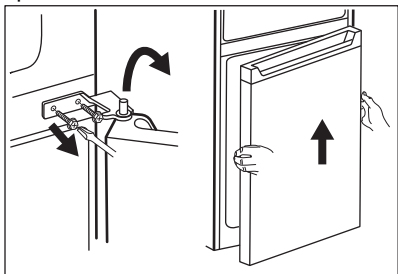

- Ставите доња врата на меку површину.
- Одвртните завртањ (B) и „блокаду“ (A) и притегните их на супротну страну врата.

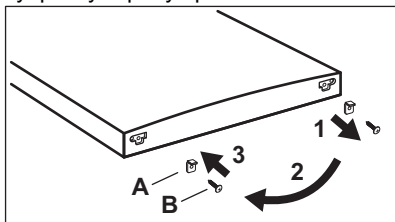

- Уклоните поклопце отвора на средњој шарки и ставите их у отворе на супротној страни.

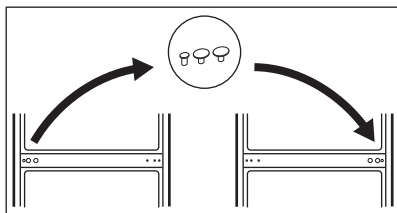

- Уређај пажљиво нагните на амбалажу од меке пене или сличан материјал како не би дошло до оштећења на полеђини уређаја и на поду.
- Уклоните обе подесива предње ногице и одвијте завртње на доњој шарки.

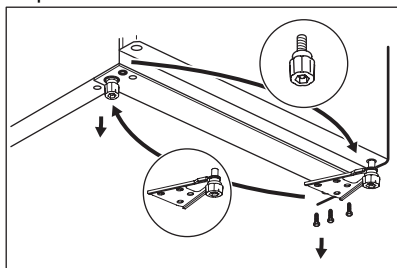

- Окрените доњу шарку на другу страну уређаја, затегните је завртњима и инсталирајте подесиве ногице.
- Уградите доња врата тако што ћете доњи отвор на вратима поставити на осовиницу доње шарке. Затегните шрафове.

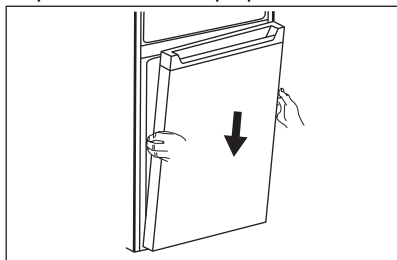

- Инсталирајте средњу шарку с леве стране уређаја тако што ћете преокренути њен изворни положај.

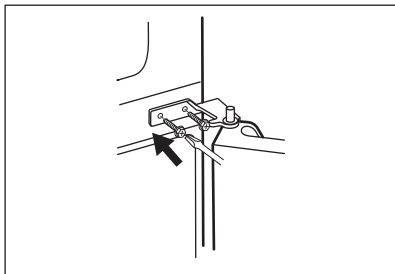

16. Поставите горњи отвор доњих врата на средњу осовиницу шарке. Затегните шrafoве.
17. Инсталирајте горња врата тако што ћете поставити доњи отвор на вратима на осовиницу средње шарке.

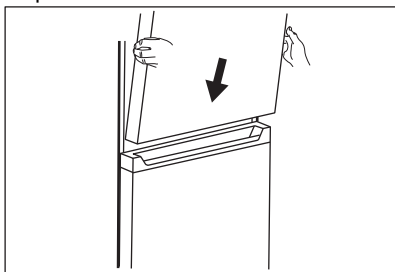

18. Ставите горњу шарку на леву горњу страну уређаја. Подупирући врата руком ставите осовиницу шарке у горњи отвор горњих врата. Притегните завртње горње шарке.
19. Извадите поклопац горње шарке (A) из кесице. Поставите га на горњу шарку. Ставите поклопац отвора за завртањ (B) на горњу десну страну уређаја где се налазе отвори за завртње.

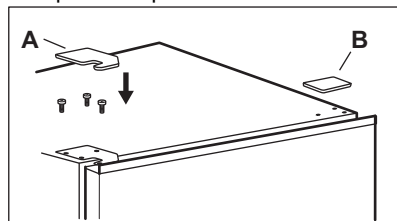

Инсталирајте опрему за врата.

Сачекајте најмање 4 сата пре него што прикључите уређај на мрежно напајање.

## 4. РУКОВАЊЕ

### 4.1 Командна табла

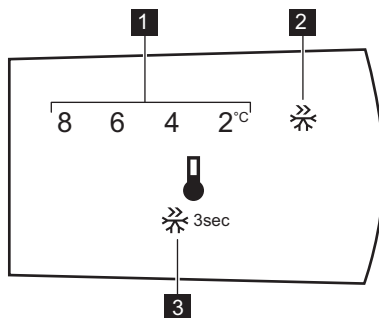

1. Индикатор температуре
2. Индикатор Super Freeze

3. Командно дугме

## 4.2 Укључивање

Прикључите утикач у зидну утичницу.

## 4.3 Искључивање функције

Да бисте угасили уређај, извадите утикач из мрежне утичнице.

## 4.4 Регулација температуре

**i** Подразумевано подешавање температуре за одељак фрижидера је 4 °С.

Да бисте подесили температуру, неколико пута притисните командно дугме док не постигнете жељену температуру.

Изаберите подешавање имајући у виду да температура унутар уређаја зависи од:

- температуре просторије,
- учесталости отварања врата,
- количине хране у њему,
- локације уређаја.

Средња вредност температуре је обично најподеснија.

## 4.5 Функција супер замрзавања

Функција Super Freeze се користи за предзамрзавање и брзо замрзавање,

редом, у одељку замрзивача. Ова функција убрзава замрзавање свеже хране и истовремено штити већ замрзнуту храну од нежељеног загревања.

**i** Да бисте замрзли свежу храну, активирајте функцију Super Freeze најмање 15 сата пре уношења хране да би се обавило предзамрзавање.

Да бисте активирали функцију Super Freeze, притисните и задржите командно дугме током 3 секунде. Индикаторска лампица Super Freeze трепери.

Ова функција се аутоматски зауставља након 40 сата.

Функцију Super Freeze можете да деактивирате пре њеног аутоматског завршетка тако што ћете притиснути и задржати командно дугме на 3 секунде. Индикатор Super Freeze се искључује.

# 5. СВАКОДНЕВНА УПОТРЕБА

## 5.1 Скидање и инсталирање полице на вратима

Да бисте скинули полицу:

1. Придржавајте леву страну полице.
2. Подигните десну страну полице док се не ослободи из затварача.

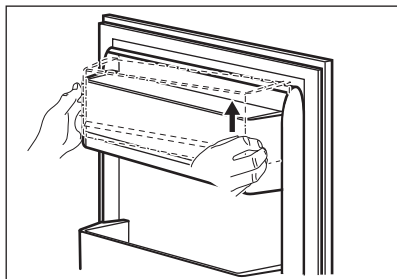

3. Одигните леву страну полице и уклоните је.

Да вратите полицу натраг у врата:

1. Ставите полицу равно на врата.

- Истовремено гурните две странице полице тако да полица упадне у оба затварача.

## 5.2 Покретне полице

Зидови одељка фрижидера опремљени су са неколико клизача тако да се полице могу постављати према жељи.

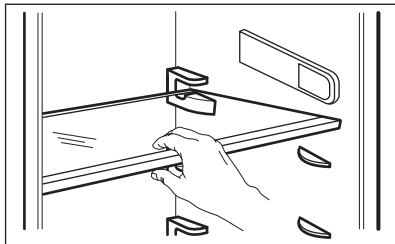

- i** Да би се осигурало правилно струјање ваздуха, немојте да померате стаклену полицу изнад фиоке за поврће.

## 5.3 Фиока за поврће

У доњем делу уређаја постоји посебна фиока погодна за складиштење воћа и поврћа.

## 5.4 Индикатор температуре

За правилно чување хране фрижидер има индикатор температуре. Символ на бочној страни уређаја означава најхладнију област у фрижидеру.

Ако је приказано ОК (А), ставите свежу храну у подручје означено симболом, ако не (В), сачекајте најмање 12 сати и проверите да ли је ОК (А).

Ако и даље није ОК (В), подесите контролу подешавања на хладније.

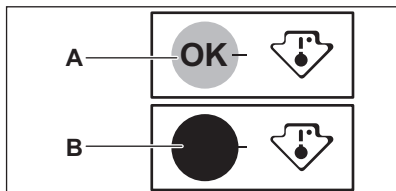

## 5.5 Замрзавање свеже хране

Одељак замрзивача је погодан за замрзавање свеже хране и за дуго чување замрзнуте и залеђене хране.

Да бисте замрзли свежу храну, активирајте функцију Super Freeze најмање 15 сата пре уношења хране у замрзивач.

Чувајте свежу храну равномерно распоређену у одељку за замрзавање.

Максимална количина хране која може да се замрзне, без додавања друге свеже хране током 24 сата, наведена је на плочици са техничким карактеристикама (налепница се налази у унутрашњости уређаја).

## 5.6 Смештање смрзнуте хране

Када први пут покренете уређај или након периода некористишења, пре него што ставите производе у комору оставите уређај да ради најмање 3 сата са укљученом функцијом Super Freeze.

Држите храну на растојању од најмање 15 mm од врата.



### ОПРЕЗ

У случају случајног одмрзавања, на пример приликом нестанка струје, уколико струје није било дуже него што је приказано на плочици са техничким карактеристикама, у делу „време постизања температуре“, одмрзнута храна мора брзо да се конзумира или да се одмах припреми, охлади а затим поново замрзне.

## 5.7 Отапање

Пре конзумирања, дубоко замрзнуте или замрзнуте намирнице можете да одмрзнете у комори фрижидера или на собној температури, зависно од тога колико времена имате на располагању за то.

Мање комаде хране можете чак да кувате док су још замрзнути, одмах након вађења из замрзивача: у том случају, кување ће трајати дуже.

## 5.8 Посуда за коцкице леда

Овај уређај има једну или више посуда за прављење коцкица леда.



Немојте да користите металне инструменте за вађење посуда из одељка замрзивача.

1. Напуните посуде за коцкице леда водом.
2. Ставите их у одељак замрзивача.

# 6. КОРИСНИ САВЕТИ

## 6.1 Савети за уштеду електричне енергије

- Замрзивач: Унутрашња конфигурација уређаја је та која осигурава најефикаснију потрошњу енергије.
- Фрижидер: Најефикаснија употреба енергије осигурана је у конфигурацији са фиокама у доњем делу уређаја и равномерно распоређеним полицама. Положај корпи на вратима нема утицаја на потрошњу енергије.
- Немојте често отварати врата нити их остављати отворена дуже него што је неопходно.
- Замрзивач: Што је нижа температура подешена, то је већа потрошња енергије.
- Фрижидер: Не подешавајте превисоку температуру да бисте уштедели енергију, осим ако то не захтевају карактеристике хране.
- Уколико је собна температура висока, при чему је регулатор температуре постављен на ниску температуру а уређај је у потпуности напуњен намирницама, може да се деси да компресор ради без прекида, стварајући иње или лед на испаривачу. У том случају подесите контролно дугме за температуру на вишу температуру како би се омогућило аутоматско одмрзавање и тако уштедела енергија.
- Осигурајте добру вентилацију. Не прекривајте вентилационе решетке или отворе.

## 6.2 Савети у вези са замрзавањем

- Активирајте функцију Super Freeze најмање 15 сата пре стављања хране у замрзивач.
- Пре замрзавања, умотајте и затворите свежу храну у: алуминијумску фолију, пластичну фолију или врећице, херметички затворене посуде са поклопцем.
- За ефикасније замрзавање и одмрзавање поделите храну у мале порције.
- Препоручује се да стављате ознаке и датуме на сву вашу смрзнуту храну. Ово ће вам помоћи да идентификујете храну и знате када је треба користити пре него што пропадне.
- Храна треба да буде свежа приликом замрзавања да би се очувао добар квалитет. Ово се нарочито односи на воће и поврће које треба замрзнути после брања, како би се сачували сви хранљиви састојци.
- Не замрзавајте флаше или лименке са течностима, нарочито пићима која садрже угљен-диоксид - могу да експлодирају током замрзавања.
- Не стављајте врелу храну у одељак за замрзавање. Охладите је на собној температури пре него што је ставите у одељак.
- Да бисте избегли повећање температуре већ замрзнуте хране, не стављајте свежу незамрзнуту храну директно поред ње. Ставите храну која је на собној температури у одељак замрзивача у коме нема замрзнуте хране.
- Немојте јести коцкице леда или ледене лизалице одмах након што

их извадите из замрзивача. Ризик од промрзлина.

- Не замрзавајте поново храну која је већ једном одмрзнута. Ако се храна одмрзнула, скувајте је, охладите и замрзните.

### 6.3 Савети за чување замрзнуте хране

- Одељак замрзивача је означен са .
- Виша температура унутар уређаја може довести до скраћења рока трајања намирница.
- Цео одељак замрзивача је погодан за чување смрзнутих прехранбених производа.
- Оставите довољно простора око хране да ваздух слободно циркулише.
- Ради одговарајућег складиштења, погледајте рок трајања хране на етикети амбалаже.
- Важно је храну замотати тако да се спречи улазак воде, влаге или кондензације.

### 6.4 Савети у вези са куповином

Након куповине намирница:

- Водите рачуна да се амбалажа не оштети - храна може да се поквари. Ако је паковање надувено или влажно, можда није чувано у оптималним условима и одмрзавање је можда већ почело.
- Да бисте ограничили поступак одмрзавања, замрзнуте намирнице купите на самом крају своје куповине и пренесите их у термичкој и изолованој хладној кеси.
- Замрзнуте намирнице ставите у замрзивач одмах по повратку из продавнице.
- Ако се храна макар и делимично одмрзнула, немојте је поново замрзавати. Конзумирајте је што је пре могуће.
- Поштујте датум истека и информације о складиштењу на паковању.

### 6.5 Век трајања за одељак фрижидера

Тип хране	Век трајања (месеци)
Хлеб	3
Воће (изузев цитруса)	6 - 12
Поврће	8 - 10
Остаци без меса	1 - 2
<b>Млечни производи:</b>	
Путер	6 - 9
Мекан сир (нпр. моцарела)	3 - 4
Тврди сир (нпр. пармезан, чедар)	6
<b>Плодови мора:</b>	
Масна риба (нпр. лосос, скуша)	2 - 3
Немасна риба (нпр. бакалар, иверка)	4 - 6
Гамбори	12
Отворене шкољке и дагње	3 - 4
Кувана риба	1 - 2
<b>Месо:</b>	

Тип хране	Век трајања (месеци)
Живина	9 - 12
Говедина	6 - 12
Свињетина	4 - 6
Јагњетина	6 - 9
Кобасице	1 - 2
Шунка	1 - 2
Остаци са месом	2 - 3

## 6.6 Савети за чување свеже хране у фрижидеру

- Добро подешавање температуре које обезбеђује очување свеже хране је температура нижа или једнака +4 °С. Веће подешавање температуре унутар уређаја може довести до краћег века трајања хране.
- Прекријте храну амбалажом да бисте сачували њену свежину и арому.
- Увек користите затворене посуде за течност и храну, како бисте избегли појаву арома или мириса у одељку.
- Да бисте избегли унакрсну контаминацију куване и сирове хране, прекријте кувану храну и одвојите је од сирове.
- Препоручује се да храну одмрзавате унутар фрижидера.
- Не стављајте топлу храну у уређај. Пре него што је убаците у уређај, проверите да ли се охладила до собне температуре.
- Да бисте спречили бацање хране, нову залиху хране увек треба да ставите иза старе.

## 6.7 Савети за чување хране у фрижидеру

- Преграда за чување свеже хране је (на плочици са техничким карактеристикама) означена са .

- Месо (све врсте): умотајте га у одговарајуће паковање и поставите на стаклену полицу изнад фиоке за поврће. Месо чувајте најдуже 1–2 дана.
- Воће и поврће: темељно очистите (уклоните прљавштину) и ставите у посебну фиоку (фиоку за поврће).
- Препоручљиво је не чувати егзотично воће попут банана, манга, папаје итд. у фрижидеру.
- Поврће попут парадајза, кромпира, лука и белог лука не треба чувати у фрижидеру.
- Путер и сир: оставите у посуди која се херметички затвара или замотајте у алуминијумску фолију или пластичну врећицу како би ове намирнице што мање биле изложене ваздуху.
- Флаше: затворите их поклопцем и оставите на полици у вратима или (ако постоји) на полици за флаше.
- Увек обратите пажњу на рок употребе производа да бисте знали колико дуго их треба чувати.

# 7. НЕГА И ЧИШЋЕЊЕ



### УПОЗОРЕЊЕ!

Погледајте поглавља о безбедности.



## 7.1 Чишћење унутрашњости

Пре прве употребе уређаја, унутрашњост и све унутрашње додатке треба опрати млаком водом и неким неутралним сапуном да би се уклонио карактеристичан мирис потпуно новог производа, а затим га добро осушити.



### ОПРЕЗ

Немојте користити детерџенте, абразивна средства, хлор нити средства за чишћење на бази уља.



### ОПРЕЗ

Прибор и делови уређаја нису погодни за прање у машини за прање судова.

## 7.2 Периодично чишћење

Уређај треба редовно чистити:

1. Очистите унутрашњост и приборе топлим водом и неким неутралним детерџентом.
2. Редовно проверавајте заптивке врата и водите рачуна да остану чисте и да на њима нема отпадака.
3. Исперите и добро осушите.

## 7.3 Одлеђивање уређаја



### ОПРЕЗ

Никада немојте користити оштре металне предмете за стругање иња са испаривача, јер бисте могли да га оштетите. Немојте да користите механичке уређаје нити вештачка средства за убрзавање процеса одмрзавања осим оних које је произвођач препоручио.



Приближно 12 сати пре одлеђивања подесите нижу температуру како би се сакупила довољна резервна хладноћа за случај прекида рада уређаја.



Одмрзавање у одељку фриџидера обавља се аутоматски.

Одледите одељак замрзивача када слој леда буде дебљине од око 3-5 mm.

За одлеђивање одељка замрзивача:

1. Искључите уређај или извучите утикач из зидне утичнице.
2. Извадите све намирнице, умотајте их у више слојева новинског папира и ставите их на хладно место.



### ОПРЕЗ

Повишена температура на којој се залеђена храна држи током одмрзавања замрзивача може да скрати њен рок трајања. Немојте додиривати веома замрзнуту храну влажним рукама. Ваше руке могу да се замрзну и залепе за храну.

3. Уклоните посуду за лед.
4. Оставите врата отворена. Заштитите под од воде која се слива приликом отапања, нпр. тканином или плитком посудом.
5. Да бисте убрзали процес одмрзавања, ставите лонац топле воде у одељак замрзивача. Осим тога, уклоните комаде леда који отпадају пре завршетка одмрзавања.
6. Када се заврши процес одмрзавања, темељно осушите унутрашњост.
7. Укључите уређај и затворите врата.
8. Подесите регулатор температуре тако да се постигне највиши

степен хладноће и нека уређај ради три сата са овом подешеном вредношћу.

Тек након овога вратите храну натраг у одељак замрзивача.

## 7.4 Периоди када се уређај не користи

Када се уређај не користи дуже време, предузмите следеће мере предострожности:

1. Искључите апарат из електричног напајања.
2. Извадите сву храну.
3. Одмрзните уређај.
4. Очистите уређај и сав прибор.
5. Оставите врата отворена како бисте спречили настајање непријатних мириса.

## 8. РЕШАВАЊЕ ПРОБЛЕМА



### УПОЗОРЕЊЕ!

Погледајте поглавља о безбедности.

### 8.1 Шта учинити ако...

Проблем	Могући узрок	Решење
Уређај не ради.	Уређај је искључен.	Укључите уређај.
	Утикач кабла за напајање није правилно утакнут у зидну утичницу.	Правилно утакните утикач у зидну утичницу.
	Нема напона у утичници.	Прикључите неки други електрични уређај у ту зидну утичницу. Контактирајте овлашћеног електричара.
Уређај је бучан.	Уређај није правилно постављен.	Проверите да ли уређај стоји стабилно.
Компресор ради без прекида.	Температура је погрешно подешена.	Погледајте одељак „Рад“.
	Истовремено је смештено много прехранбених производа.	Сачекајте неколико сати и затим поново проверите температуру.
	Собна температура је превише висока.	Погледајте одељак „Инсталација“.
	Прехранбени производи које сте ставили у уређај су превише топли.	Оставите прехранбене производе да се охладе на собној температури, пре него што их ставите у уређај.
	Врата нису правилно затворена.	Погледајте одељак „Затварање врата“.

Проблем	Могући узрок	Решење
	Функција Super Freeze је укључена.	Погледајте одељак „Функција Super Freeze“.
Компресор се не покреће одмах након притиска на „Super Freeze“ или након промене температуре.	Компресор се покреће након одређеног времена.	То је нормално, није дошло ни до какве грешке.
Врата су смакнута или ометају вентилациону решетку.	Уређај није нивелисан.	Погледајте упутство за инсталацију.
Врата се тешко отварају.	Покушали сте да отворите врата одмах након што сте их претходно затворили.	Сачекајте неколико секунди између затварања и поновног отварања врата.
Лампица не ради.	Лампица је у режиму неправности.	Затворите и отворите врата.
	Лампица је неисправна.	Обратите се најближем овлашћеном сервисном центру.
Накупило се превише иња и леда.	Врата нису правилно затворена.	Погледајте одељак „Затварање врата“.
	Заптивка је деформисана или прљава.	Погледајте одељак „Затварање врата“.
	Прехрамбени производи нису правилно упаковани.	Боље упакујте прехрамбене производе.
	Температура је погрешно подешена.	Погледајте одељак „Рад“.
	Уређај је до краја напуњен и подешен је на најнижу температуру	Подесите вишу температуру. Погледајте одељак „Рад“.
	Подешена температура у уређају је прениска и температура просторије је превисока.	Подесите вишу температуру. Погледајте одељак „Рад“.
Вода се излива на задњу плочу фрижидера.	Током процеса аутоматског одлеђивања топи се иње на задњој плочи.	Тако треба да буде. Обришите воду меком крпом.
Превише кондензоване воде се налази на задњем зиду фрижидера.	Врата су сувише често отворена.	Отварајте врата само када је неопходно.
	Врата нису била затворена до краја.	Проверите да ли су врата затворена до краја.

Проблем	Могући узрок	Решење
	Смештена храна није била умотана.	Умотајте храну у одговарајуће паковање пре него што је ставите у уређај.
Вода се задржава у фрижидеру.	Прехрамбени производи спречавају да вода отиче у посуду за прикупљање воде.	Пазите да прехрамбени производи не додирују задњу плочу.
	Одвод за воду је зачепљен.	Очистите одвод за воду.
Вода се задржава на поду.	Одвод за одмрзнуту воду није повезан са послужавником за испаравање изнад компресора.	Причврстите одвод за одмрзнуту воду за послужавник за испаравање.
Температура не може да се подеси.	Функција Super Freeze је укључена.	Ручно искључите функцију Super Freeze или сачекајте да се функција аутоматски деактивира да бисте подесили температуру. Погледајте одељак „Функција Super Freeze“.
Температура у уређају је превише ниска/висока.	Температура није правилно подешена.	Подесите вишу/нижу температуру.
	Врата нису правилно затворена.	Погледајте одељак „Затварање врата“.
	Температура прехрамбених производа је превисока.	Сачекајте да температура прехрамбених производа опадне на собну температуру пре смештања у фрижидер.
	Истовремено је смештено много прехрамбених производа у фрижидер.	Истовремено смештајте мањи број прехрамбених производа.
	Дебљина иња је већа од 4–5 mm.	Одмрзните уређај.
	Врата су често отворана.	Отворите врата само ако је неопходно.
	Функција Super Freeze је укључена.	Погледајте одељак „Функција Super Freeze“.

Проблем	Могући узрок	Решење
	Нема циркулације хладног ваздуха у уређају.	Постарајте се да у уређају постоји циркулација хладног ваздуха. Погледајте одељак „Напомене и савете“.

**i** Ако ови савети не дају жељене резултате, позовите најближи овлашћени сервис.

## 8.2 Замена лампице

Уређај је опремљен унутрашњом LED лампицом чији је век трајања дугачак.

Замену уређаја за осветљење може да обави само особље сервиса.

Обратите се Овлашћеном сервисном центру.

## 8.3 Затварање врата

1. Очистите заптивке на вратима.
2. Ако је потребно, подесите врата. Погледајте одељак „Инсталација“.
3. Ако је потребно, замените оштећене заптивке на вратима. Обратите се Овлашћеном сервисном центру.

# 9. ЗВУЦИ

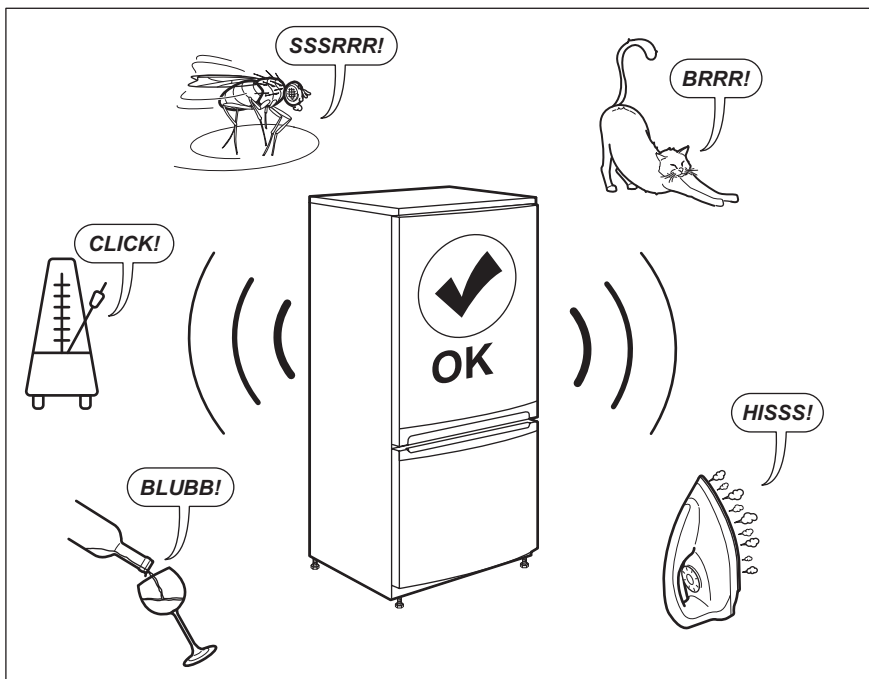

## 10. ТЕХНИЧКИ ПОДАЦИ

Техничке информације се налазе на плочици са техничким карактеристикама са унутрашње стране уређаја и на ознаци енергетског разреда.

QR код на енергетској налепници који се испоручује са уређајем пружа веб везу са информацијама које се односе на перформансе овог уређаја у EU EPREL бази података. Чувајте енергетску налепницу за референцу заједно са упутством за употребу и

свим осталим документима који се испоручују са овим уређајем.

Исте информације могу се наћи у EPREL бази података, на адреси <https://eprel.ec.europa.eu> и помоћу назива и броја производа који се налазе на плочици са техничким карактеристикама.

За детаљне информације о енергетској налепници посетите [www.theenergylabel.eu](http://www.theenergylabel.eu).

## 11. ИНФОРМАЦИЈЕ ЗА ИНСТИТУТЕ ЗА ТЕСТИРАЊЕ

Инсталација и припрема уређаја за било какву EcoDesign верификацију биће усаглашена са EN 62552. Захтеви за вентилацију, димензије удубљења и најмања растојања на задњем делу биће наведени у овом

упутству за употребу у поглављу 3. За све додатне информације, укључујући планове утовара, обратите се произвођачу.

## 12. ЕКОЛОШКА ПИТАЊА

Рециклирајте материјале са симболом . Паковање одложите у одговарајуће контејнере ради рециклирања. Помозите у заштити животне средине и људског здравља као и у рециклирању отпадног материјала од електронских и

електричних уређаја. Уређаје обележене симболом  немојте бацати заједно са смећем. Производ вратите у локални центар за рециклирање или се обратите општинској канцеларији.

## KAZALO

1. VARNOSTNE INFORMACIJE.....	87
2. VARNOSTNA NAVODILA.....	89
3. NAMESTITEV.....	91
4. DELOVANJE.....	96
5. VSAKODNEVNA UPORABA.....	97
6. NAMIGI IN NASVETI.....	98
7. VZDRŽEVANJE IN ČIŠČENJE.....	101
8. ODPRAVLJANJE TEŽAV.....	102
9. ZVOKI.....	105
10. TEHNIČNI PODATKI.....	105
11. INFORMACIJE ZA PREIZKUŠEVALNE INŠTITUTE.....	105

## ZA POPOLNE REZULTATE

Hvala, ker ste izbrali izdelek AEG. Ustvarili smo ga z namenom, da bi vam brezhibno služil vrsto let, inovativna tehnologija pa vam bo olajšala življenje – tega morda ne boste našli pri običajnih napravah. Prosimo, vzemite si nekaj minut časa za branje, da boste izdelek čim bolje izkoristili.

Obiščite naše spletno mesto za:



Pridobitev nasvetov glede uporabe, brošure, odpravljanje težav, servisne informacije in informacije glede popravil:

**[www.aeg.com/support](http://www.aeg.com/support)**



Registracijo svojega izdelka za boljše storitev:

**[www.registeraeg.com](http://www.registeraeg.com)**



Nakup dodatkov, potrošnega materiala in originalnih nadomestnih delov za vašo napravo:

**[www.aeg.com/shop](http://www.aeg.com/shop)**

## POMOČ STRANKAM IN SERVIS

Priporočamo uporabo originalnih nadomestnih delov.

Ko kličete servis, imejte pri roki naslednje podatke: model, številko izdelka, serijsko številko.

Podatke najdete na ploščici za tehnične navedbe.

 Opozorilo/Pozor - Varnostne informacije

 Splošne informacije in nasveti

 Okoljske informacije.

Pridržujemo si pravico do sprememb.

### 1. VARNOSTNE INFORMACIJE

Pred namestitvijo in uporabo naprave natančno preberite priložena navodila. Proizvajalec ni odgovoren za poškodbe ali škodo, nastalo zaradi nepravilne

namestitve ali uporabe. Navodila vedno shranite na varnem in dostopnem mestu za poznejšo uporabo.

## 1.1 Varnost otrok in ranljivih oseb

- To napravo lahko uporabljajo otroci od osmega leta naprej ter osebe z zmanjšanimi telesnimi, čutnimi ali razumskimi sposobnostmi ali s pomanjkanjem izkušenj ter znanja le pod nadzorom ali če so dobile ustrezna navodila glede varne uporabe naprave in če se zavedajo nevarnosti, ki obstajajo.
- Napravo lahko po ustreznih navodilih polnijo in praznijo otroci med tretjim in osmim letom.
- To napravo lahko po ustreznih navodilih uporabljajo invalidi.
- Otroci, mlajši od treh let, se ne smejo približevati napravi, če niso pod nenehnim nadzorom.
- Preprečite, da bi se otroci igrali z napravo.
- Čiščenja naprave in uporabniškega vzdrževanja na njej ne smejo izvajati otroci brez nadzora.
- Vso embalažo hranite zunaj dosega otrok in jo ustrezno zavržite.

## 1.2 Splošna varnostna navodila

- Ta naprava je namenjena uporabi v gospodinjstvu in podobni vrsti uporabe, npr.:
  - kmečkih hišah; kuhinjah za zaposlene v trgovinah, pisarnah in drugih delovnih okoljih,
  - s strani gostov v hotelih, motelih, kjer nudijo prenočišča z zajtrkom, in drugih stanovanjskih okoljih.
- Da bi preprečili onesnaženje hrane, upoštevajte naslednja navodila:
  - ne odpirajte vrat za dalj časa;
  - redno čistite površine, ki lahko pridejo v stik s hrano, in dostopne odvodne sisteme;
  - surovo meso in ribe shranjujte v primernih posodah v hladilniku, tako da ne bodo v stiku z drugimi živili in njihovi sokovi ne bodo kapljali na druga živila.



- **OPOZORILO:** Prezračevalne odprtine na ohišju naprave ali vgradni konstrukciji naj ne bodo ovirane.
- **OPOZORILO:** Za odtaljevanje ne uporabljajte mehanskih priprav ali drugih sredstev, razen tistih, ki jih priporoča proizvajalec.
- **OPOZORILO:** Ne poškodujte hladilnega krogotoka.
- **OPOZORILO:** V predelkih za shranjevanje hrane v napravi ne uporabljajte električnih priprav, razen tistih, ki jih priporoča proizvajalec.
- Za čiščenje naprave ne uporabljajte vodnega pršca in pare.
- Napravo očistite z vlažno mehko krpo. Uporabljajte samo nevtralna čistilna sredstva. Za čiščenje ne uporabljajte abrazivnih čistil, grobih gobic, topil ali kovinskih predmetov.
- Ko je naprava dalj časa prazna, jo izklopite, odtajajte, očistite, osušite in pustite vrata odprta, da preprečite nastanek plesni v njej.
- V napravi ne shranjujte eksplozivov, kot so embalaže z aerosoli z vnetljivim plinom.
- Če je napajalni kabel poškodovan, ga mora zamenjati predstavnik proizvajalca, pooblaščenega servisnega centra ali druga strokovno usposobljena oseba, da se izognete nevarnosti.

## 2. VARNOSTNA NAVODILA

### 2.1 Namestitvev



#### **OPOZORILO!**

To napravo lahko namesti le strokovno usposobljena oseba.

- Odstranite vso embalažo.
- Ne nameščajte ali uporabljajte poškodovane naprave.
- Upoštevajte navodila za namestitvev, priložena napravi.
- Pri premikanju naprave bodite pazljivi, ker je težka. Vedno uporabljajte zaščitne rokavice in priloženo obutev.
- Poskrbite, da bo zrak lahko krožil okrog naprave.
- Ob prvi namestitvi ali po zamenjavi strani odpiranja vrat počakajte vsaj štiri ure, preden napravo priključite na napajanje. To pa zato, da olje steče nazaj v kompresor.
- Pred izvajanjem kakršnih koli del na napravi (npr. pred zamenjavo strani odpiranja vrat) iztaknite vtič iz vtičnice.
- Naprave ne postavljajte v bližino radiatorjev, štedilnikov, pečic ali kuhalnih plošč.
- Naprave ne izpostavljajte dežju.
- Naprave ne postavljajte na mesto, kjer je izpostavljena neposredni sončni svetlobi.

- Naprave ne postavljajte v prevlažne ali premrzle prostore.
- Napravo pri premikanju dvignite na sprednjem delu, da ne opraskate tal.

## 2.2 Električna povezava



### OPOZORILO!

Nevarnost požara in električnega udara.



### OPOZORILO!

Pri nameščanju naprave pazite, da napajalnega kabla v kaj ne ujamete ali ga poškodujete.



### OPOZORILO!

Ne uporabljajte razdelilnikov in podaljškov.

- Naprava mora biti ozemljena.
- Preverite, ali so parametri s ploščice za tehnične navedbe združljivi z električno napetostjo omrežja.
- Vedno uporabite pravilno nameščeno varnostno vtičnico.
- Pazite, da ne poškodujete električnih sestavnih delov (npr. vtiča, priključnega kabla, kompresorja). Za zamenjavo električnih sestavnih delov se obrnite na pooblaščen servisni center ali električarja.
- Priključni kabel mora biti speljan pod vtičem.
- Vtič vtaknite v vtičnico šele ob koncu nameščanja. Poskrbite, da bo vtič dosegljiv tudi po namestitvi.
- Ne vlecite za električni priključni kabel, če želite izključiti napravo. Vedno povlecite za vtič.

## 2.3 Uporaba



### OPOZORILO!

Nevarnost poškodbe, opeklin, električnega udara ali požara.



Naprava vsebuje vnetljiv plin izobutan (R600a), zemeljski plin z visoko stopnjo okoljske neoporečnosti. Pazite, da ne poškodujete hladilnega krogotoka, ki vsebuje izobutan.

- Ne spreminjajte specifikacij te naprave.
- V napravo ne postavljajte električnih naprav (npr. aparatov za sladoleđ), razen če jih za ta namen odobri proizvajalec.
- Če se poškoduje hladilni krogotok, poskrbite, da v prostoru ne bo ognja in virov vžiga. Prostor prezračite.
- Preprečite stik vročih predmetov s plastičnimi deli naprave.
- Gaziranih pijač ne postavljajte v zamrzovalnik. Ustvari se pritisk na vsebnik pijač.
- V napravi ne shranjujte vnetljivega plina in tekočin.
- V napravo, njeno bližino ali nanjo ne postavljajte vnetljivih izdelkov ali mokrih predmetov z vnetljivimi izdelki.
- Ne dotikajte se kompresorja ali kondenzatorja, ker je vroč.
- Če imate mokre ali vlažne roke, ne odstranjujte in se ne dotikajte predmetov iz zamrzovalnika.
- Odtajane hrane ne zamrzujte ponovno.
- Upoštevajte navodila za shranjevanje na embalaži zamrznjene hrane.
- Preden živila položite v zamrzovalnik, jih zavijte v poljuben material, namenjen za stik z živili.

## 2.4 Notranja osvetlitev



### OPOZORILO!

Nevarnost električnega udara.

- O žarnicah v izdelku in nadomestnih žarnicah, ki se prodajajo ločeno: Te žarnice so zasnovane za ekstremne pogoje v gospodinjskih aparatih, kot so izjemne temperature, vibracije in vlažnosti, ali za sporočanje informacij o delovanju aparata. Niso namenjene za uporabo drugje in niso primerne za sobno razsvetljavo v gospodinjstvu.

## 2.5 Vzdrževanje in čiščenje



### OPOZORILO!

Nevarnost telesnih poškodb ali poškodb naprave.

- Pred vzdrževanjem izklopite napravo in iztaknite vtič iz vtičnice.

- Ta naprava vsebuje ogljikovodike v hladilni enoti. Vzdrževalna dela in ponovno polnjenje enote lahko opravi le pooblaščen oseba.
- V napravi redno preverjajte odtok vode in ga po potrebi očistite. Če je odtok zamašen, se odtajana voda nabira na dnu naprave.

## 2.6 Storitve

- Za popravilo naprave se obrnite na pooblaščen servisni center. Uporabljajte samo originalne nadomestne dele.
- Samopopravila ali nestrokovna popravila lahko vplivajo na varnost, zaradi česar lahko preneha veljati garancija.
- Naslednji nadomestni deli bodo na voljo 7 let po tem, ko model ne bo več v prodaji: termostati, tipala temperature, plošče s tiskanim vezjem, viri svetlobe, ročaji za vrata, tečajji za vrata, rešetke in košare. Nekateri od teh nadomestnih delov so na voljo samo usposobljenim

serviserjem, vsi nadomestni deli pa niso primerni za vse modele.

- Tesnila za vrata bodo na voljo še 10 let po tem, ko model ne bo več v prodaji.

## 2.7 Odstranjevanje



### OPOZORILO!

Nevarnost poškodbe ali zadušitve.

- Napravo izključite iz napajanja.
- Odrežite električni priključni kabel in ga zavržite.
- Odstranite vrata in na ta način preprečite, da bi se otroci in živali zaprli v napravo.
- Hladilni krogotok in izolacijski material naprave sta ozonu prijazna.
- Izolacijska pena vsebuje vnetljiv plin. Za informacije o pravilnem odstranjevanju naprave se obrnite na občinsko upravo.
- Ne poškodujte dela hladilne enote, ki se nahaja v bližini kondenzatorja.

## 3. NAMESTITEV



### OPOZORILO!

Oglejte si poglavja o varnosti.

### 3.1 Mere

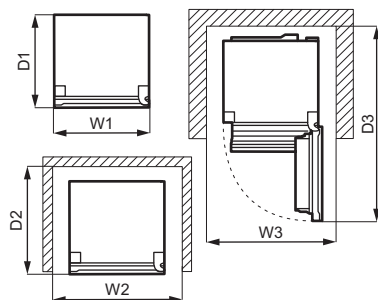
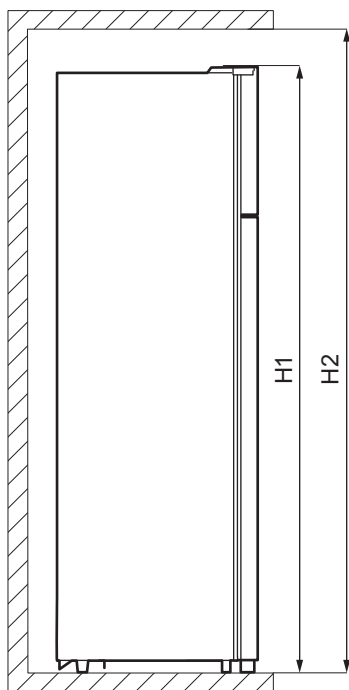

Skupne mere <sup>1)</sup>		
H1	mm	1610
W1	mm	550
D1	mm	547

<sup>1)</sup> višina, širina in globina naprave brez ročaja in nog

Potreben prostor v uporabi <sup>1)</sup>		
H2	mm	1710
W2	mm	750
D2	mm	617

<sup>1)</sup> višina, širina in globina naprave, vključno z ročajem, in potreben prostor za neovirano kroženje hladilnega zraka

Skupen potreben prostor v uporabi <sup>1)</sup>		
H2	mm	1710
W3	mm	750
D3	mm	1123

<sup>1)</sup> višina, širina in globina naprave, vključno z ročajem, in potreben prostor za neovirano kroženje hladilnega zraka ter prostor, ki je potreben za odpiranje vrat do najmanjšega kota, ki še dovoljuje odstranitev vse notranje opreme

### 3.2 Mesto postavitve

Ta naprava ni namenjena vgradni.

V primeru drugačne postavitve od samostojne in ob upoštevanju dimenzij za potreben prostor v uporabi bo naprava delovala pravilno, a poraba energije se lahko malce poveča.

Za najboljše delovanje naprave te ne smete nameščati v bližino toplotnih virov (pečic, štedilnikov, radiatorjev, kuhalnikov ali kuhalnih plošč) ali na mesta, ki so izpostavljena neposredni sončni svetlobi. Zagotovite nemoteno kroženje zraka na hrbtni strani ohišja.

Napravo morate namestiti v suh, dobro prezračevan notranji prostor.

Za zagotovitev najboljšega delovanja, če je naprava postavljena pod visečo stensko enoto, je od vrha omarice potrebno ohraniti najmanjšo razdaljo. V najboljšem primeru naprave ne postavljajte pod visečo stensko enoto. Ena ali več nastavljivih nog na dnu ohišja zagotavlja postavitve naprave v vodoraven položaj.



#### **POZOR!**

Če napravo postavite ob steno, uporabite priložene distančnike za hrbtni del ali pa upoštevajte najmanjšo razdaljo, ki je navedena v navodilih za namestitvev.



#### **POZOR!**

Če napravo nameščate ob steno s strani, si oglejte navodila za namestitvev, kjer je navedena najmanjša razdalja med steno in stranskim delom naprave, kjer so tečaji vrat, da zagotovite dovolj prostora za odpiranje vrat, ko odstranjujete notranjo opremo (npr. pri čiščenju).

Ta naprava je namenjena uporabi pri temperaturi okolice med 10°C in 38°C.



Pravilno delovanje naprave je lahko zagotovljeno samo znotraj navedenega temperaturnega območja.



Če dvomite glede mesta namestitve naprave, se obrnite na prodajalca, službo za stranko ali najbližji pooblaščen servisni center.



Omogočena mora biti izključitev naprave iz napajanja. Vtič mora biti po namestitvi zato enostavno dostopen.

### **3.3 Električna povezava**

- Pred priključitvijo naprave se prepričajte, da se napetost in frekvenca s ploščice za tehnične navedbe ujemata s hišno električno napeljavo.
- Naprava mora biti ozemljena. Zato ima vtič napajalnega kabla varnostni kontakt. Če vtičnica hišne električne napeljave ni ozemljena, napravo priključite na ločeno ozemljitev v skladu z veljavnimi predpisi, pred tem pa se posvetujte z usposobljenim električarjem.
- Proizvajalec ne prevzema odgovornosti v primeru neupoštevanja zgornjih varnostnih navodil.
- Naprava je izdelana v skladu z direktivami EGS.

### **3.4 Distančnika na hrbtni strani**

V vrečki z dokumentacijo sta dva distančnika, ki ju je treba namestiti, kot kaže slika.

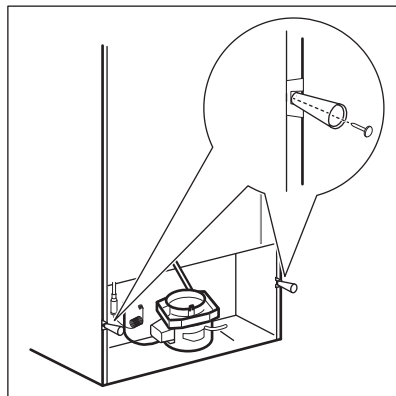

### 3.5 Menjava strani odpiranja vrat



#### OPOZORILO!

Pred izvajanjem del iztaknite vtič iz omrežne vtičnice.



Izpraznite napravo.

1. Poskrbite, da bo naprava stala naravnost.
2. Odprite oboja vrata in odstranite opremo vrat. Oglejte si poglavje »Vsakodnevna uporaba«. Zaprite vrata.
3. S tankim izvijačem odstranite pokrovček odprtine za vijak (A) in pokrov zgornjega tečaja (B). Odložite ju.

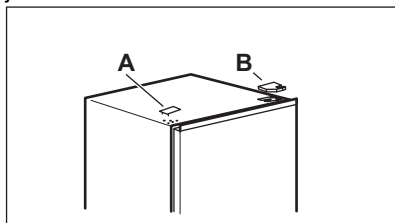

4. Odvijte vijake desnega zgornjega tečaja. Z roko držite zgornja vrata. Odstranite zgornji tečaj, ga obrnite okoli in privijte vijake ter zatič. Odložite tečaj.

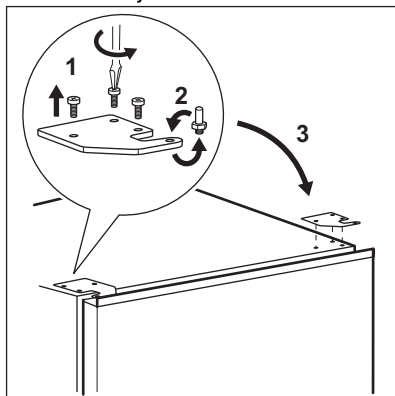

5. Previdno dvignite zgornja vrata s srednjega tečaja, da jih odstranite. Zgornja vrata položite na mehko

površino. Pazite, da ne izgubite podložk, ki se lahko držijo vrat.

6. Odvijte vijak (B) in »zaustavitveni element« (A), nato pa ju privijte na nasprotno stran vrat.

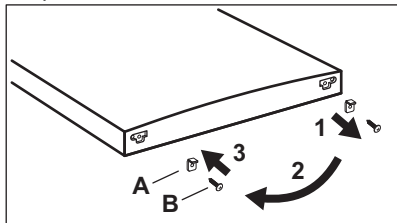

7. Odvijte vijake s srednjega tečaja. Odstranite srednji tečaj in ga odložite skupaj z vijaki.

Pazite, da ne izgubite podložk, ki se lahko držijo vrat.

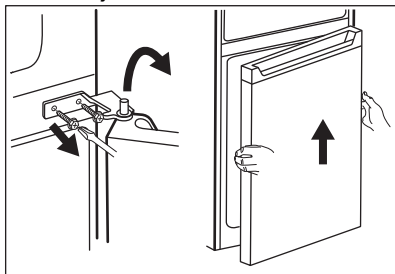

8. Spodnja vrata položite na mehko površino.
9. Odvijte vijak (B) in »zaustavitveni element« (A), nato pa ju privijte na nasprotno stran vrat.

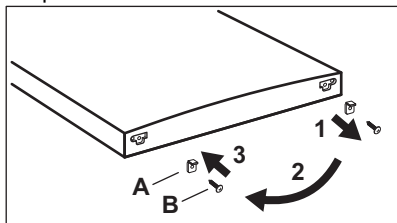

10. Odstranite pokrovčke odprtine srednjega tečaja in jih prestavite v odprtine na nasprotni strani.

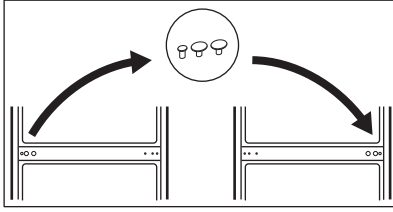

11. Napravo previdno nagnite na mehko embalažo iz pene ali podobnega materiala, da preprečite poškodbe hrbtnega dela naprave in tal.
12. Odstranite obe nastavljivi nogi in odvijte vijake spodnjega tečaja.

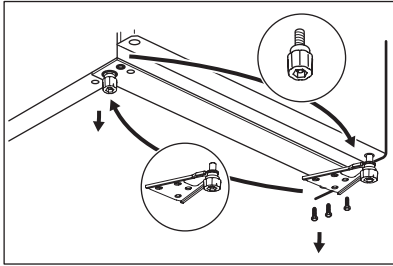

13. Spodnji tečaj prestavite na drugo stran naprave, privijte ga z vijaki in namestite prilagodljivi nogi.
14. Namestite spodnja vrata, tako da nastavite spodnjo odprtino vrat na zatič spodnjega tečaja. Privijte vijake.

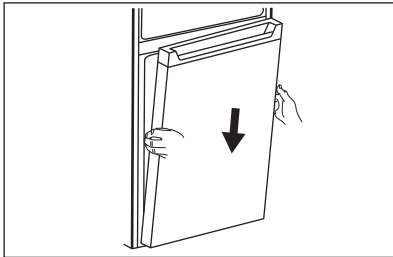

15. Namestite srednji tečaj na levo stran naprave, tako da ga obrnete obratno, kot je bil prej.

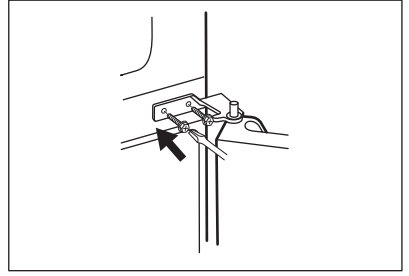

16. Nastavite zgornjo odprtino spodnjih vrat na zatič srednjega tečaja. Privijte vijake.
17. Namestite zgornja vrata, tako da nastavite spodnjo odprtino vrat na zatič srednjega tečaja.

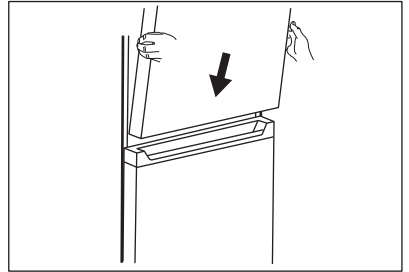

18. Namestite zgornji tečaj na levo vrhno stran naprave. Z roko držite vrata in vstavite zatič tečaja v zgornjo odprtino zgornjih vrat. Privijte vijake zgornjega tečaja.
19. Iz vrečke vzemite pokrovček zgornjega tečaja (A). Namestite ga na zgornji tečaj. Namestite pokrovček odprtine za vijake (B) na vrhno desno stran naprave, kjer so odprtine za vijake.

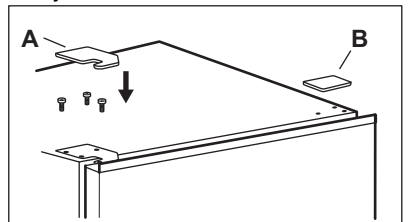

Namestite opremo vrat.

Počakajte vsaj štiri ure, preden napravo priključite na napajanje.

## 4. DELOVANJE

### 4.1 Upravljalna plošča

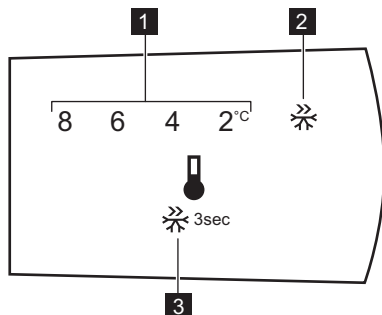

1. Prikazovalnik temperature
2. Indikator funkcije Super Freeze
3. Tipka za upravljanje

### 4.2 Vkllop

Vtič vtaknite v omrežno vtičnico.

### 4.3 Izkllop

Za izkllop naprave iztaknite vtič iz vtičnice.

### 4.4 Nastavitev temperature

**i** Privzeta nastavljena temperatura za hladilnik je 4 °C.

Za nastavitev temperature pritisčajte tipko za upravljanje, dokler ne dosežete zelene temperature.

Nastavitev izberite ob upoštevanju, da je temperatura v napravi odvisna od:

- temperature v prostoru,
- pogostosti odpiranja vrat,
- količine shranjenih živil,
- mesta postavitve naprave.

Običajno je najprimernejša srednja nastavitev.

### 4.5 Funkcija Super Freeze:

Funkcija Super Freeze se uporablja za predhodno zamrzovanje in hitro

zamrzovanje drugo za drugim v zamrzovalniku. Ta funkcija pospeši zamrzovanje svežih živil in hkrati zaščiti že shranjena živila pred neželenim segrevanjem.

**i** Za zamrzovanje svežih živil vklopite funkcijo Super Freeze vsaj 15 ur prej, preden vstavite živila, in na ta način opravite predhodno zamrzovanje.

Za vklop funkcije Super Freeze pritisnite in tri sekunde držite tipko za upravljanje. Indikator Super Freeze utripa.

Ta funkcija se samodejno izklopi po 40 urah.

Funkcijo Super Freeze lahko izklopite pred njenim samodejnim izklopom, tako da pritisnete in tri sekunde držite tipko za upravljanje. Indikator Super Freeze ugasne.



## 5. VSAKODNEVNA UPORABA

### 5.1 Odstranjevanje in nameščanje vratne police

Za odstranitev vratne police:

1. Primite levo stran police.
2. Dvigujte desno stran police, dokler se ne sprostí s pritrdilnega elementa.

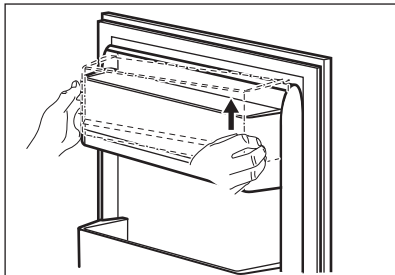

3. Dvignite levo stran police in jo odstranite.

Za ponovno vstavev police:

1. Polico poravnajte z vrati.
2. Stranici police sočasno potisnite navzdol, tako da se bo polica prilegala obema pritrdilnima elementoma.

### 5.2 Premične police

Stene hladilnika so opremljene s številnimi vodili, da so lahko police postavljene tako, kot želite.

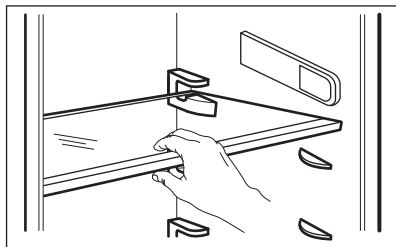

Da zagotovite pravilno kroženje zraka, ne premikajte steklene police nad predalom za zelenjavo.

### 5.3 Predal za zelenjavo

V spodnjem delu naprave je poseben predal, ki je primeren za shranjevanje sadja in zelenjave.

### 5.4 Prikazovalnik temperature

Za pravilno shranjevanje živil je hladilnik opremljen s prikazovalnikom temperature. Simbol na stranski steni naprave predstavlja najhladnejši predel v hladilniku.

Če se prikaže OK (A), položite sveža živila v predel, ki ga ponazarja simbol, v nasprotnem primeru (B) počakajte vsaj 12 ur in preverite, ali je prikazano OK (A).

Če še vedno ni vidno OK (B), nastavite nižjo temperaturo.

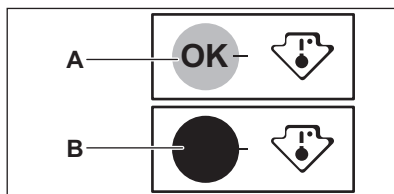

### 5.5 Zamrzovanje svežih živil

Zamrzovalnik je primeren za zamrzovanje svežih živil ter dolgotrajno shranjevanje zamrznjenih in globoko zamrznjenih živil.

Za zamrzovanje svežih živil vklopite funkcijo Super Freeze vsaj 15 ur prej, preden v zamrzovalnik položite živila, ki jih želite zamrzniti.

Sveža živila shranjujte enakomerno razporejena v zamrzovalnem predelku.

Največja količina živil, ki jih lahko zamrznete brez dodajanja drugih svežih živil v 24 urah, je navedena na ploščici za tehnične navedbe, nalepki v notranjosti naprave.

### 5.6 Shranjevanje zamrznjenih živil

Ob prvem vklopu ali po daljšem obdobju neuporabe naj naprava vsaj tri ure deluje

s funkcijo Super Freeze, preden vanjo položite živila.

Živila naj bodo shranjena najmanj 15 mm stran od vrat.



### **POZOR!**

V primeru nenamernega odtajanja, npr. da je izpad električnega toka daljši od vrednosti, navedene na ploščici za tehnične navedbe pod »Čas naraščanja temperature«, morate odtajana živila porabiti hitro ali takoj skuhati, ohladiti in ponovno zamrzniti.

## **5.7 Odmrzovanje**

Globoko zamrznjena ali zamrznjena živila lahko pred uporabo odmrznete v

hladilniku ali pri sobni temperaturi, odvisno od razpoložljivega časa.

Majhne kose lahko začnete pripravljati še zamrznjene, neposredno iz zamrzovalnika: v tem primeru bo priprava hrane trajala dlje.

## **5.8 Posodica za ledene kocke**

Ta naprava je opremljena z enim ali več posodic za pripravo ledenih kock.



Posodic iz zamrzovalnika ne odstranjujte s kovinskimi predmeti.

1. Napolnite posodice za ledene kocke z vodo.
2. Postavite jih v zamrzovalnik.

# **6. NAMIGI IN NASVETI**

## **6.1 Nasveti za varčevanje z energijo**

- Zamrzovalnik: Notranja konfiguracija naprave zagotavlja najbolj ekonomično porabo energije.
- Hladilnik: Najbolj ekonomična poraba energije je zagotovljena v konfiguraciji s predali v spodnjem delu naprave in enakomerno razporejenimi policami. Položaj posodic na vratih ne vpliva na porabo energije.
- Vrat ne odpirajte pogosto in jih ne puščajte odprtih dlje, kot je treba.
- Zamrzovalnik: Nižja kot je nastavitev temperature, višja je poraba energije.
- Hladilnik: Ne nastavljajte previsoke temperature, da bi prihranili energijo, razen če to ni potrebno zaradi lastnosti živil.
- Če je temperatura okolja visoka in je termostat nastavljen na nizko temperaturo ter je naprava povsem napolnjena, lahko kompresor neprestano deluje, zaradi česar se na izparilniku nabere ivje ali led. V tem primeru nastavite termostat na višjo temperaturo, da na ta način omogočite samodejno oddaljevanje in varčevanje z energijo.

- Poskrbite za dobro prezračevanje. Ne pokrivajte prezračevalnih rešetk ali odprtih.

## **6.2 Namigi za zamrzovanje**

- Vsaj Super Freeze ur prej, preden zložite živila v zamrzovalnik, vklopite funkcijo 15.
- Pred zamrzovanjem sveža živila zavijte in zatesnite v: aluminijasto folijo, plastično folijo ali plastične vrečke, nepropustne posode s pokrovom.
- Za temeljitejšo zamrzovanje in oddaljevanje razdelite živila na majhne porcije.
- Priporočljivo je, da vsa zamrznjena živila opremite z nalepkami in datumom. Tako boste lažje prepoznali živila in vedeli, kdaj jih morate porabiti, preden se pokvarijo.
- Živila morajo biti za zamrzovanje sveža, da ostanejo kakovostna. Še posebej sadje in zelenjavo je treba zamrzniti takoj po nabiranju, da ohranijo vsa hranila.
- Ne zamrzujte steklenic ali pločevink s tekočinami, še posebej gaziranimi - med zamrzovanjem jih lahko raznese.
- V zamrzovalnik ne postavljajte vročih živil. Preden jih postavite v

- zamrzovalnik, jih ohladite na sobno temperaturo.
- Če želite preprečiti povišanje temperature že zamrznjenih živil, poleg njih ne postavljajte svežih nezamrznjenih živil. Živila sobne temperature postavite v del zamrzovalnika, kjer ni zamrznjenih živil.
  - Ne uživajte ledenih kock, sorbetov ali sladolednih lučk takoj, ko jih vzamete iz zamrzovalnika. Nevarnost ozeblin.
  - Odtajanih živil ne zamrzujte ponovno. Če so se živila odtajala, jih skuhajte, ohladite in zamrznite.

### 6.3 Shranjevanje zamrznjenih jedi

- Razdelek zamrzovalnika je označen z .
- Zaradi višje nastavitve temperature v napravi se lahko skrajša rok uporabnosti.
- Celoten zamrzovalnik je primeren za shranjevanje zamrznjenih živil.
- Okrog živil pustite dovolj prostora, da zagotovite prost pretok zraka.
- Za ustrezno shranjevanje si oglejte nalepko na embalaži živil, kjer je naveden rok uporabnosti.

- Živila morate zaviti na tak način, da v notranjost ne pride voda, vlaga ali kondenz.

### 6.4 Nasveti za nakupovanje

Po nakupovanju:

- Prepričajte se, da embalaža ni poškodovana - živila se lahko pokvarijo. Če je embalaža napihnjena ali mokra, morda ni bila shranjena pri optimalnih pogojih in se je odtaljevanje že začelo.
- Za skrajšanje postopka odtaljevanja zamrznjena živila vzemite iz zamrzovalnika ob koncu nakupa, do doma pa jih prenesite v hladilni torbi.
- Zamrznjena živila položite v zamrzovalnik takoj, ko se vrnete z nakupa.
- Tudi če so se živila odtajala samo delno, jih ne zamrzujte ponovno. Čim prej jih porabite.
- Upoštevajte rok uporabe in informacije za shranjevanje na embalaži.

### 6.5 Rok uporabnosti za zamrzovalnik

Vrsta jedi	Rok uporabnosti (meseči)
Kruh	3
Sadje (razen citrusi)	6 - 12
Zelenjava	8 - 10
Ostanki brez mesa	1 - 2
<b>Mlečni izdelki:</b>	
Maslo	6 - 9
Mehki siri (npr. mocarela)	3 - 4
Trdi siri (npr. parmezan, čedar)	6
<b>Morski sadeži:</b>	

Vrsta jedi	Rok uporabnosti (meseči)
Mastne ribe (npr. losos, skuša)	2 - 3
Puste ribe (npr. polenovka, bokoplavutarica)	4 - 6
Rakci	12
Odpрте školjke	3 - 4
Kuhane ribe	1 - 2
<b>Meso:</b>	
Perutnina	9 - 12
Govedina	6 - 12
Svinjina	4 - 6
Jagnjetina	6 - 9
Klobasa	1 - 2
Šunka	1 - 2
Ostanki z mesom	2 - 3

## 6.6 Namigi za hlajenje svežih živil

- Dobra nastavitve temperature, ki zagotavlja ohranitev svežih živil, je nižja ali enaka +4 °C. Zaradi višje nastavitve temperature v napravi se lahko živilom skrajša rok uporabe.
- Živila pokrijte ali zavijte, da ohranite svežino in aromo.
- Da bi preprečili širjenje neprijetnih vonjav po napravi, za tekočine in živila vedno uporabljajte zaprte posode.
- Da se surova živila ne bi navzela vonjav kuhanih živil, kuhana živila pokrijte in jih ločite od surovih.
- Priporočljivo je odtajati živila v hladilniku.
- V napravo ne postavljajte vročih živil. Preden jih postavite v napravo, se prepričajte, da so se ohladila na sobno temperaturo.
- Da bi preprečili živilske odpadke, morate sveža živila vedno postaviti za starejša.
- Meso (vseh vrst): zavijte v primerno embalažo in postavite na stekleno polico nad predalom za zelenjavo. Meso shranjujte največ 1-2 dni.
- Sadje in zelenjava: temeljito operite (odstranite zemljo) in položite v poseben predal (predal za zelenjavo).
- Tropskega sadja, kot so banane, mango, papaja itd., ni priporočljivo hraniti v hladilniku.
- Zelenjave, ko so paradižnik, krompir, čebula in česen, ne smete hraniti v hladilniku.
- Maslo in sir: položite v nepropustno posodo ali zavijte v aluminijasto folijo ali polietilensko vrečko, da izločite čim več zraka.
- Steklenice: zaprite s pokrovčki in položite na vratno polico za steklenice ali (če je na voljo) na držalo za steklenice.
- Vedno preverite rok uporabe izdelka, da boste vedeli, kako dolgo ga lahko hranite.

## 6.7 Namigi za hlajenje živil

- Razdelek za sveža živila je označen (na ploščici za tehnične navedbe) z .

## 7. VZDRŽEVANJE IN ČIŠČENJE



**OPOZORILO!**  
Oglejte si poglavja o varnosti.

### 7.1 Čiščenje notranjosti

Pred prvo uporabo naprave morate notranjost in vse notranje dodatke oprati z mlačno vodo in blago milnico, da odstranite vonj po novem izdelku. Naprava se mora nato temeljito posušiti.



**POZOR!**  
Ne uporabljajte čistilnih sredstev, grobih praškov, klora ali oljnih čistil, ker poškodujejo površino.



**POZOR!**  
Vsi dodatki in sestavni deli naprave niso primerni za pranje v pomivalnem stroju.

### 7.2 Redno čiščenje

Napravo morate redno čistiti:

1. Očistite notranjost in dodatno opremo z mlačno vodo ter nekaj nevtralnega pomivalnega sredstva.
2. Redno preverjajte vratna tesnila in jih očistite, da na njih ne bo ostankov hrane in umazanije.
3. Temeljito izperite in posušite.

### 7.3 Odtaljevanje naprave



**POZOR!**  
Za strganje ivja z izparilnika nikoli ne uporabljajte ostrih kovinskih pripomočkov, saj ga lahko poškodujete. Za pospeševanje odtaljevanja ne uporabljajte mehanske naprave ali umetnih sredstev, ampak samo tista, ki jih priporoča proizvajalec.



Približno 12 ur pred odtaljevanjem nastavite nižjo temperaturo, da se nakopiči zadostna zaloga hladu za poznejšo prekinitvev delovanju.



Odtaljevanje v hladilniku poteka samodejno.

Zamrzovalnik odtajajte, ko plast ivja doseže debelino okoli 3-5 mm.

Za odtaljevanje zamrzovalnika:

1. Izklopite napravo ali izvlecite električni vtič iz vtičnice.
2. Odstranite shranjena živila, ovijte jih v več plasti časopisnega papirja in postavite na hladno mesto.



**POZOR!**

Dvig temperature zamrznjenih živil lahko med odtaljevanjem skrajša njihovo varno dobo shranjevanja. Zamrznjenih živil se ne dotikajte z mokrimi rokami. Roke lahko primrznejo nanje.

3. Odstranite posodico za led.
4. Vrata pustite odprta. Zaščitite tla pred odtajano vodo, npr. s krpo ali nizko posodo.
5. Da bi postopek odtaljevanja pospešili, postavite v zamrzovalnik lonec tople vode. Poleg tega pred končanim odtaljevanjem odstranite kose ledu, ki se odlomijo.
6. Ko je odtaljevanje končano, temeljito osušite notranjost.
7. Vključite napravo in zaprite vrata.
8. Za doseglo najmočnejše ohlajenosti ustrezno nastavite regulator temperature in pustite, da naprava tri ure deluje pri tej nastavitvi.

Šele nato zložite živila nazaj v zamrzovalnik.

### 7.4 Obdobja neuporabe

Če naprave dlje časa ne uporabljate, opravite naslednje varnostne ukrepe:

1. Napravo izključite iz električnega omrežja.
2. Odstranite vsa živila.
3. Odtajajte napravo.
4. Očistite napravo ter vso opremo.
5. Pustite vrata odprta, da preprečite nastanek neprijetnih vonjav.

## 8. ODPRAVLJANJE TEŽAV



### OPOZORILO!

Oglejte si poglavja o varnosti.

### 8.1 Kaj storite v primeru ...

Težava	Možen vzrok	Rešitev
Naprava ne deluje.	Naprava je izklopljena.	Vklopite napravo.
	Vtič ni pravilno vtaknjen v vtičnico.	Pravilno vtaknite vtič v vtičnico.
	Ni napetosti v vtičnici.	V omrežno vtičnico vključite drugo električno napravo. Obrnite se na usposobljenega električarja.
Naprava je glasna.	Naprava ni pravilno podprta.	Preverite, ali je naprava stabilno na tleh.
Kompresor deluje neprekinjeno.	Temperatura je nepravilno nastavljena.	Oglejte si poglavje »Delovanje«.
	Hkrati je shranjenih veliko živil.	Počakajte nekaj ur in ponovno preverite temperaturo.
	Temperatura v prostoru je previsoka.	Oglejte si poglavje »Namestitev«.
	Živila, ki ste jih dali v napravo, so bila pretopla.	Počakajte, da se živila ohladijo na sobno temperaturo, preden jih shranite.
	Vrata niso pravilno zaprta.	Oglejte si razdelek »Zapiranje vrat«.
	Funkcija Super Freeze je vklopljena.	Oglejte si razdelek »Funkcija Super Freeze«.
Kompresor se ne zažene takoj po pritisku »Super Freeze« ali spremembi temperature.	Kompresor se zažene čez nekaj časa.	To je običajno, ni prišlo do napake.
Vrata niso poravnana ali se zatikajo ob prezračevalno rešetko.	Naprava ni poravnana.	Oglejte si navodila za namestitev.

<b>Težava</b>	<b>Možen vzrok</b>	<b>Rešitev</b>
Vrata se težko odpirajo.	Vrata ste poskusili ponovno odpreti takoj, ko ste jih zaprli.	Med zapiranjem in ponovnim odpiranjem vrat počakajte nekaj sekund.
Luč ne sveti.	Luč je v stanju pripravljeno-sti.	Zaprte in odprite vrata.
	Luč je okvarjena.	Obrnite se na najbližji pooblaščen servisni center.
Nabralo se je preveč ivja in ledu.	Vrata niso pravilno zaprta.	Oglejte si razdelek »Zapiranje vrat«.
	Tesnilo je poškodovano ali umazano.	Oglejte si razdelek »Zapiranje vrat«.
	Živila niso pravilno zaščitena.	Bolje zaščitite živila.
	Temperatura je nepravilno nastavljena.	Oglejte si poglavje »Delovanje«.
	Naprava je povsem napolnjena in nastavljena na najnižjo temperaturo.	Nastavite višjo temperaturo. Oglejte si poglavje »Delovanje«.
	Nastavljena temperatura v napravi je prenizka, temperatura okolja pa previsoka.	Nastavite višjo temperaturo. Oglejte si poglavje »Delovanje«.
Po zadnji steni hladilnika teče voda.	Med samodejnim odtaljevanjem se na zadnji steni taja led.	To je pravilno. Vodo obrišite z mehko krpo.
Na zadnji steni hladilnika je preveč kondenzirane vode.	Vrata so bila prepogosto odprta.	Vrata odprite samo, ko je treba.
	Vrata niso bila povsem zaprta.	Poskrbite, da bodo vrata povsem zaprta.
	Shranjena živila niso bila zaščitena.	Živila pred hrambo v napravi zavijte v primerno embalažo.
Voda teče v hladilnik.	Živila v napravi preprečujejo odtekanje vode v zbiralnik.	Živila se ne smejo dotikati zadnje stene.
	Zamašen je odvod vode.	Očistite odvod vode.
Voda teče na tla.	Odvod odtajane vode ni priključen na izparilni pladenj nad kompresorjem.	Odvod odtajane vode namestite na izparilni pladenj.

Težava	Možen vzrok	Rešitev
Temperature ni mogoče nastaviti.	Funkcija Super Freeze je vklopljena.	Ročno izklopite funkcijo Super Freeze ali počakajte, da se funkcija samodejno izklopi na nastavljeno temperaturo. Oglejte si razdelek »Super Freeze funkcija«.
Temperatura v napravi je prenizka/previsoka.	Temperatura ni pravilno nastavljena.	Nastavite višjo/nižjo temperaturo.
	Vrata niso pravilno zaprta.	Oglejte si razdelek »Zapiranje vrat«.
	Temperatura živil je previsoka.	Živila naj se pred hrambo ohladijo na sobno temperaturo.
	Hkrati je shranjenih veliko živil.	Hkrati imejte shranjenih manj živil.
	Ivje je debelejše od 4-5 mm.	Odtajajte napravo.
	Vrata ste pogosto odprli.	Vrata odprite samo, če je treba.
	Funkcija Super Freeze je vklopljena.	Oglejte si razdelek »Funkcija Super Freeze«.
	V napravi ni kroženja hladnega zraka.	Poskrbite za kroženje hladnega zraka v napravi. Oglejte si poglavje »Namigi in nasveti«.



Če nasvet ne bo prinesel zelenega uspeha, pokličite najbližji pooblaščen servisni center.

## 8.2 Zamenjava žarnice

Naprava ima notranjo svetlečo diodo z dolgo življenjsko dobo.

Žarnico lahko zamenja le serviser. Obrnite se na pooblaščen servisni center.

## 8.3 Zapiranje vrat

1. Očistite tesnila vrat.
2. Po potrebi nastavite vrata. Oglejte si poglavje »Namestitve«.
3. Po potrebi zamenjajte poškodovana tesnila vrat. Obrnite se na pooblaščen servisni center.



## 9. ZVOKI

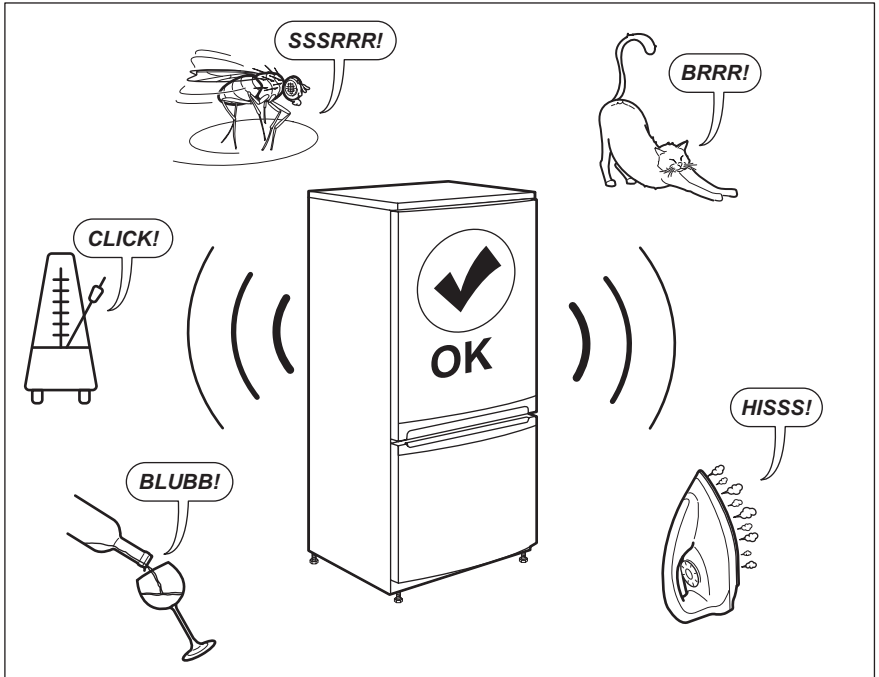

## 10. TEHNIČNI PODATKI

Tehnični podatki se nahajajo na ploščici za tehnične navedbe na notranji strani naprave in na energijski nalepki.

Koda QR na energijski nalepki z naprave zagotavlja spletno povezavo do informacij, povezanih z delovanjem naprave, v podatkovni bazi EU EPREL. Energijsko nalepko hranite za referenco skupaj z navodili za uporabo in vsemi drugimi dokumenti, ki so priloženi tej napravi.

Iste informacije lahko v bazi EPREL najdete tudi s pomočjo povezave <https://eprel.ec.europa.eu> ter imena modela in številke izdelka, ki ju najdete na ploščici za tehnične navedbe naprave.

Za podrobnejše informacije o energijski nalepki si oglejte povezavo [www.theenergylabel.eu](http://www.theenergylabel.eu).

## 11. INFORMACIJE ZA PREIZKUŠEVALNE INŠTITUTE

Namestitev in priprava naprave za katerokoli preverjanje EcoDesign morata biti v skladu z EN 62552. Zahteve glede prezračevanja, mere izreza in najmanjši razmiki na hrbtni strani morajo biti skladni

z navedenim v teh navodilih za uporabo v 3. poglavju. Za dodatne informacije, vključno z navodili za polnjenje, se obrnite na proizvajalca.

## 12. SKRIB ZA OKOLJE

Reciklirajte materiale, ki jih označuje simbol . Embalažo odložite v ustrezne zabojnike za reciklažo. Pomagajte zaščititi okolje in zdravje ljudi ter reciklirati odpadke električnih in elektronskih naprav. Naprav, označenih

s simbolom , ne odstranjajte z gospodinjskimi odpadki. Izdelek vrnite na krajevno zbirališče za recikliranje ali se obrnite na občinski urad.



[www.aeg.com/shop](http://www.aeg.com/shop)



804182964-B-492020



**AEG**